

# Milwaukee<sup>®</sup>

Nothing but **HEAVY DUTY.**<sup>™</sup>

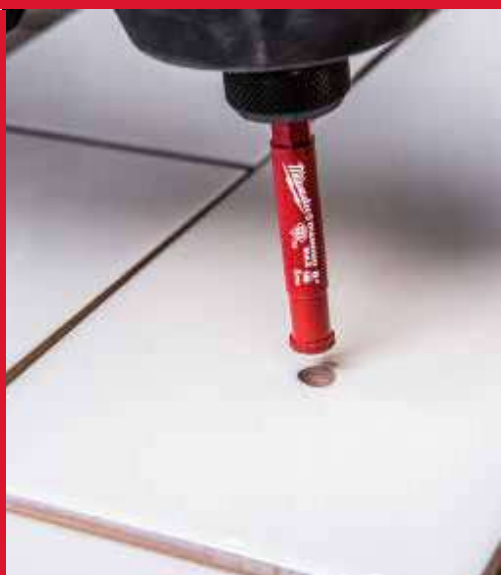

# 2025/26

CATALOGO ACCESSORI

# Milwaukee

## INDICE

### FORATURA E SCALPELLATURA

#### Scalpelli

HEX 21 mm/ 28 mm/ 30 mm	30-31
SDS-Max	29
SDS-Max Sledge	27
SDS-Plus	28
SDS-Plus Sledge	26-27

#### Diamante - foratura

Corone diamantate Umido 1 1/4" UNC / 1/2" G	83-84
Corone diamantate Secco 1 1/4" UNC / M16	85-88
Punte diamantate M14 - Secco	79-81
Punte/ Seghe a tazza diamantate 1/4" - Secco/Umido	82
Accessori di sistema foratura a unido	182

#### Punte Calcestruzzo / Muratura

Punte calcestruzzo Premium	34
Punte Calcestruzzo	35
SDS-Max - Altro	23
SDS-Max 4 Taglienti (MX4)	19-20
SDS-Max Corone/Tunnel	21-22
SDS-Max sistema Ratio	23
SDS-Plus 2 Taglienti (M2)	8-11
SDS-Plus 4 Taglienti (MX4)	4-7
SDS-Plus Corone	18
SDS Plus- Prolunghe	12-13
SDS-Plus & Max con estrazione polveri integrata	14-15
Estrazione polveri	16-17
Drill Connect	25-26

#### Punte Metallo

HSS-G	56-57, 60
HSS-G Red Cobalto	50-51
HSS-G Ti Red Hex - SHOCKWAVE™ IMPACT DUTY	48-49
HSS-R	58-59
Frese a gradino	61-64
HSS-G Thunderweb	53-56
Punte maschio HSS-G 1/4" HEX	60
Frese	66

#### Punte - Altro

Vetro & Piastrelle	34
Multimateriale	32-33

#### Punte legno

Mecchie elicoidali	37-38
Mecchie elicoidali - SHOCKWAVE™ IMPACT DUTY	36
CV elicoidali in HSS - DIN 7490	44
Mecchie a testa piatta	43
Forstner	39
Punte elicoidali per legno	42
Selfeed	41
Mecchie elicoidali coniche SPEED FEED™	44
Selfeed SWITCHBLADE™ - SHOCKWAVE™ IMPACT DUTY	40

#### Seghe a tazza

Regolabile	74
Carburo multimateriali BIG HAWG™	77
Bi-Metalliche Contractor	73
HCS PVC	78
Bi-Metalliche HOLE DOZER™	68-71
Carburo HOLE DOZER™	72
SHOCKWAVE™ IMPACT DUTY	78
TCT per metallo	76

#### AVVITATURA

Porta bit - SHOCKWAVE™ IMPACT DUTY	95
Groppini, Chiodi & Graffette	114-119

Accessori di sistema avvatura	97-98
Bit avvatura	98-99
Bit avvatura - SHOCKWAVE™ IMPACT DUTY	89-94
Bussole a macchina & Adattatori - SHOCKWAVE™ IMPACT DUTY	100-113

### TAGLIO E RIMOZIONE

#### Carte Abrasive

Nastri	177-179
Orbitali / Roto Orbitali / Delta	170-173

#### Diamante - Taglio

Dischi	154-162
Mole	163

#### Smerigliatura

Ghiera Fixtec	168
Dischi lamellari	167-168
Dischi da taglio & sbavo	164-166

#### SEGARE

#### Lame per sega a nastro

	152-153
--	---------

#### Lame sega circolare

Seghe circolari portatili	149
Troncatrici radiali	150
Banco sega	150
Lame da taglio in acciaio/metallo	151

#### Lame seghetto alternativo

Metallo	140-141
Applicazioni speciali	141-142
Legno & Plastiche	138-139

#### Lame Utensile multifunzione

Attacco Starlock	143-147
------------------	---------

#### Lame segaccio SAWZALL™

#### Demolizione Legno & Chiodi

The AX™ Carbide	129
The Ax™	130
Thin Kerf	130

#### Metallo

The TORCH™ NITRUS / Carbide	122-124
The TORCH™	125-126
Thin Kerf	127-128

#### Multimateriale

The WRECKER™ Carbide	131
The Wrecker™	132
Set	135
Applicazioni speciali	133-134
Legno & Plastica	132
Lame HACKZALL™	136

#### Mandrini & Adattatori

	183-185
--	---------

#### Accessori di sistema

Trapano a base magnetica	183
Smerigliatrici	187
Pialle	187
Scanalatori	188
Avvitatori	189
Smerigliatrici	190
Seghe circolari	190
Intestatrici lamellari	190
Prodotti da esterno	191
Taglia cavi	191

#### Barre

	192-214
--	---------





# X4

## MAGGIORE DURATA NEL CEMENTO ARMATO\*

\*vs la punta 2 taglienti standard in calcestruzzo

In MILWAUKEE®, viviamo per migliorarci costantemente. Per semplificare i lavori più duri. Mettiamo anima e corpo nel miglioramento quotidiano dei nostri prodotti, e sappiamo che anche i più piccoli miglioramenti richiedono una profonda comprensione delle condizioni del luogo di lavoro.

Tutte le ricerche effettuate sul campo hanno portato alla creazione della nuova generazione di punte MX4™, una rivoluzione nel panorama delle punte per foratura. Un robusto corpo e un tagliente in carburo allungano la vita utile, mentre il nuovo design del tagliente garantisce massima precisione e una maggiore velocità sui materiali più gravosi.

MX4™ è il punto di riferimento nelle punte SDS-Plus e SDS-Max. Perché in MILWAUKEE®, ogni punta conta.



**NOVITÀ**  
**TECNOLOGIA TARGET TIP**  
MASSIME PRESTAZIONI SUL CEMENTO ARMATO

**TAGLIENTE IN CARBURO\***  
PER MASSIME PRESTAZIONI  
\*≤10MM

**TAGLIENTE PIÙ AFFILATO**  
PRESTAZIONE MASSIMA SUL CEMENTO ARMATO

# 116 FORI PER CARICA\*

\*profondità di 50 mm con punta MX4 da 6 mm, utilizzando batteria High Output 5.5 Ah

**INGEGNERIA TEDESCA DI PRECISIONE**

**DESIGN A 4 SCANALATURE VARIABILI**

PER UNA MAGGIORE VELOCITÀ

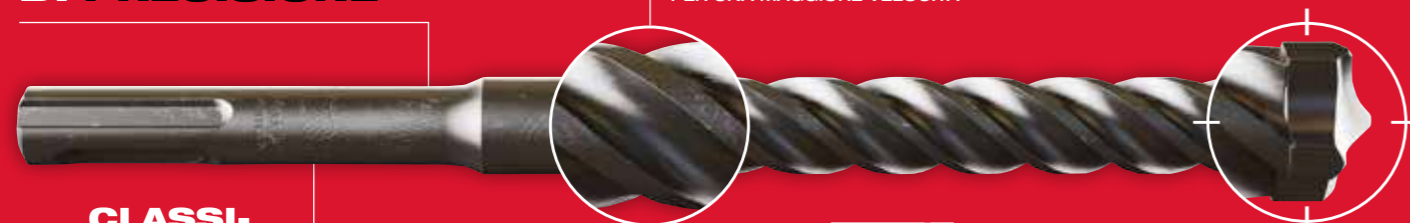

**CLASSIFICAZIONE PGM**  
PER FORATURA DI PRECISIONE

**NOVITÀ**  
**TECNOLOGIA TARGET TIP**

## Punte SDS-Plus MX4 4 taglienti



Unico blocco a 4 taglienti al carburo (4x90°). Per fori perfettamente rotondi e un ancoraggio ottimale. Geometria a 4 scanalature, assicura la massima estrazione di polveri e detriti. Punta di centraggio per una facile centratura e la massima precisione del foro. Unico blocco in carburo saldato sul corpo della punta per diam. 5-8mm. Maggior quantità di Carburo porta ad avere una maggiore durata. 4 denti demolitori producono micro fratture nel cemento che aumentano la velocità. Polverizzano il materiale più efficientemente. 20% più veloce rispetto ai concorrenti. Smussatura laterale del tagliente per una maggiore resistenza in cemento armato. Queste punte sono 4 volte più durature vs le punte a 2 taglienti. Nuovo design della spalla che si assottiglia con l'avvicinarsi al tagliente per una migliore estrazione polveri, velocità e minimizzare l'attrito. Fino a 20% più fori per carica vs concorrenti. Made in Germany.

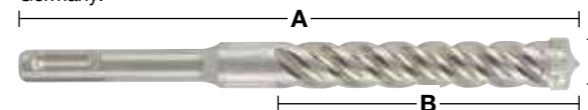
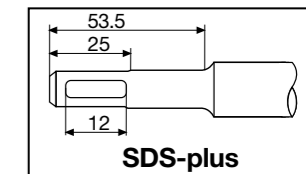

Ø (mm)	Lunghezza totale (mm) A	Lunghezza utile (mm) B	Preforo	Quantità confezione	Min. quantità ordinabile	Codice prodotto	Codice EAN	Prezzo Listino IVA escl. (€)	Prezzo Listino IVA incl. (€)
5	115	50		1	1	4932352007	4002395366644	6,10	7,44
5	165	100		1	1	4932352008	4002395368891	6,60	8,05
5	215	150		1	1	4932478465	4058546346560	9,00	10,98
5	265	200		1	1	4932478466	4058546346577	11,60	14,15
5	315	250		1	1	4932478467	4058546346584	16,60	20,25
5.5	115	50		1	1	4932352009	4002395368907	6,60	8,05
5.5	165	100		1	1	4932352010	4002395368914	7,10	8,66
5.5	215	150		1	1	4932478469	4058546346607	8,30	10,13
5.5	315	250		1	1	4932478470	4058546346614	16,60	20,25
6	115	50		1	1	4932352011	4002395368921	7,70	9,39
6	165	100		1	1	4932352012	4002395368938	8,00	9,76
6	215	150		1	1	4932352013	4002395366705	11,10	13,54
6	265	200		1	1	4932352014	4002395366712	13,70	16,71
6	315	250		1	1	4932352015	4002395366729	18,70	22,81
6.5	115	50		1	1	4932492017	4058546413293	8,00	9,76
6.5	165	100		1	1	4932430146	4002395378074	9,30	11,35
6.5	215	150		1	1	4932352016	4002395366736	15,30	18,67
6.5	265	200		1	1	4932352017	4002395366743	19,20	23,42
6.5	315	250		1	1	4932352018	4002395366750	22,50	27,45
6.5	465	400		1	1	4932464596	4058546225414	27,50	33,55
7	115	50		1	1	4932352019	4002395366767	10,80	13,18
7	165	100		1	1	4932352020	4002395366774	11,10	13,54
7	215	150		1	1	4932492018	4058546413309	15,40	18,79
8	115	50		1	1	4932352021	4002395366781	9,00	10,98
8	165	100		1	1	4932352022	4002395366798	9,80	11,96
8	215	150		1	1	4932352023	4002395366804	11,10	13,54
8	265	200		1	1	4932352024	4002395366811	13,70	16,71
8	315	250		1	1	4932352712	4002395373703	18,50	22,57
8	365	300		1	1	4932492019	4058546413316	21,40	26,11
8	465	400	✓	1	1	4932352713	4002395373710	30,00	36,60
9	165	100		1	1	4932352944	4002395376025	10,80	13,18
9	215	150		1	1	4932492020	4058546413323	11,80	14,40
10	115	50		1	1	4932352025	4002395366828	9,80	11,96
10	165	100		1	1	4932352026	4002395366835	10,80	13,18
10	215	150		1	1	4932352027	4002395366842	12,50	15,25
10	265	200		1	1	4932352028	4002395366859	14,30	17,45
10	315	250		1	1	4932352029	4002395366866	17,80	21,72
10	365	300		1	1	4932492021	4058546413330	26,80	32,70
10	455	400	✓	1	1	4932352030	4002395366873	31,00	37,82
10	600	540	✓	1	1	4932352945	4002395376032	38,20	46,60
10	1000	940	✓	1	1	4932352946	4002395376049	99,60	121,51
11	160	100		1	1	4932492022	4058546413347	11,60	14,15
11	210	150		1	1	4932492023	4058546413354	12,80	15,62
12	160	110		1	1	4932352031	4002395366880	12,00	14,64
12	210	160		1	1	4932352032	4002395366897	14,90	18,18
12	260	210		1	1	4932352033	4002395366903	16,70	20,37
12	310	260		1	1	4932352034	4002395366910	22,70	27,69
12	360	300		1	1	4932492024	4058546413361	26,80	32,70
12	450	400	✓	1	1	4932352035	4002395366927	34,00	41,48
12	600	550	✓	1	1	4932352947	4002395376056	47,60	58,07
12	1000	940	✓	1	1	4932352948	4002395376063	106,50	129,93
13	160	100		1	1	4932492025	4058546413378	12,20	14,88
13	210	150		1	1	4932492026	4058546413385	15,20	18,54
14	160	110		1	1	4932352036	4002395366934	16,70	20,37
14	210	150		1	1	4932352037	4002395366941	22,70	27,69
14	260	200		1	1	4932352949	4002395376070	26,60	32,45

✓ Preforatura necessaria.

Punte SDS-Plus MX4 4 taglienti

Ø (mm)	Lunghezza totale (mm) A	Lunghezza utile (mm) B	Preforo	Quantità confezione	Min. quantità ordinabile	Codice prodotto	Codice EAN	Prezzo Listino IVA escl. (€)	Prezzo Listino IVA incl. (€)
14	310	260		1	1	4932352038	4002395366958	27,80	33,92
14	380	330		1	1	4932478473	4058546346645	31,20	38,06
14	450	400	✓	1	1	4932352039	4002395366965	35,40	43,19
14	600	550	✓	1	1	4932352950	4002395376087	52,50	64,05
14	1000	950	✓	1	1	4932352951	4002395376094	109,50	133,59
15	160	100		1	1	4932430725	4002395383863	26,30	32,09
15	260	200		1	1	4932352952	4002395376100	32,80	40,02
15	450	400	✓	1	1	4932492027	4058546413392	38,50	46,97
16	160	110		1	1	4932430726	4002395383870	26,80	32,70
16	210	160		1	1	4932352953	4002395376117	27,40	33,43
16	260	210		1	1	4932352819	4002395374779	31,60	38,55
16	310	260		1	1	4932352954	4002395376124	36,80	44,90
16	450	400		1	1	4932352820	4002395374786	38,20	46,60
16	600	540	✓	1	1	4932352955	4002395376131	56,50	68,93
16	1000	950	✓	1	1	4932352956	4002395376148	124,80	152,26
17	210	150		1	1	4932478474	4058546346652	35,70	43,55
18	200	150		1	1	4932478899	4058546361815	35,40	43,19
18	250	200		1	1	4932356502	4002395320950	36,10	44,04
18	450	400	✓	1	1	4932356503	4002395320967	45,00	54,90
18	600	550	✓	1	1	4932492028	4058546413408	67,40	82,23
18	1000	940	✓	1	1	4932479345	4058546371395	127,50	155,55
20	250	200		1	1	4932356504	4002395320974	43,50	53,07
20	450	400	✓	1	1	4932356505	4002395320981	50,10	61,12
20	600	550	✓	1	1	4932492029	4058546413415	59,90	73,08
20	1000	940	✓	1	1	4932479346	4058546371401	131,10	159,94
22	250	200		1	1	4932399332	4002395359608	44,50	54,29
22	450	400	✓	1	1	4932356506	4002395320998	59,30	72,35
22	1000	940	✓	1	1	4932479347	4058546371418	134,70	164,33
24	250	200		1	1	4932356507	4002395321001	61,20	74,66
24	450	400	✓	1	1	4932356508	4002395321018	68,60	83,69
24	1000	940	✓	1	1	4932479348	4058546371425	138,20	168,60
25	250	200		1	1	4932399333	4002395359615	67,30	82,11
25	450	400	✓	1	1	4932356509	4002395321025	75,00	91,50
25	1000	940	✓	1	1	4932479349	4058546371432	141,90	173,12
28	250	200		1	1	4932399334	4002395359622	76,90	93,82
28	450	400	✓	1	1	4932356510	4002395321032	94,30	115,05
30	250	200		1	1	4932399335	4002395359639	94,30	115,05
30	450	400	✓	1	1	4932356511	4002395321049	107,10	130,66
32	450	400	✓	1	1	4932399336	4002395359646	121,20	147,86

✓ Preforatura necessaria.

Punte SDS-Plus MX4 4 taglienti - conf. 10 pz

Ø (mm)	Lunghezza totale (mm) A	Lunghezza utile (mm) B	Quantità confezione	Min. quantità ordinabile	Codice prodotto	Codice EAN	Prezzo Listino IVA escl. (€)	Prezzo Listino IVA incl. (€)
5	115	50	10	1	4932352040	4002395366972	57,70	70,39
5	165	100	10	1	4932471250	4058546288785	63,00	76,86
5.5	115	50	10	1	4932471251	4058546288792	63,00	76,86
5.5	165	100	10	1	4932352041	4002395366989	67,30	82,11
6	115	50	10	1	4932352042	4002395366996	74,00	90,28
6	165	100	10	1	4932352043	4002395367009	76,30	93,09
6	215	150	10	1	4932430234	4002395378951	105,80	129,08
6	265	200	10	1	4932471252	4058546288808	129,80	158,36
6.5	165	100	10	1	4932479556	4058546373504	83,90	102,36
6.5	215	150	10	1	4932430235	4002395378968	144,60	176,41
6.5	265	200	10	1	4932459588	4058546027605	182,10	222,16
7	165	100	10	1	4932352044	4002395367016	105,80	129,08
8	115	50	10	1	4932352045	4002395367023	85,50	104,31
8	165	100	10	1	4932352046	4002395367030	94,60	115,41
8	215	150	10	1	4932464872	4058546228170	105,80	129,08
8	265	200	10	1	4932471253	4058546288815	129,80	158,36
10	165	100	10	1	4932352047	4002395367047	102,40	124,93
10	215	150	10	1	4932352048	4002395367054	118,40	144,45
10	265	200	10	1	4932471254	4058546288822	135,50	165,31
10	315	250	10	1	4932471255	4058546288839	168,40	205,45
12	160	100	10	1	4932352049	4002395367061	113,80	138,84
12	210	150	10	1	4932352050	4002395367078	140,00	170,80
12	260	200	10	1	4932471256	4058546288846	158,30	193,13
14	210	150	10	1	4932471257	4058546288853	215,20	262,54
16	260	200	10	1	4932471258	4058546288860	299,20	365,02

Punte SDS-Plus MX4 4 taglienti - conf. 50 pz.

Ø (mm)	Lunghezza totale (mm) A	Lunghezza utile (mm) B	Quantità confezione	Min. quantità ordinabile	Codice prodotto	Codice EAN	Prezzo Listino IVA escl. (€)	Prezzo Listino IVA incl. (€)
5.5	165	100	50	1	4932472234	4058546326302	318,50	388,57
6	115	50	50	1	4932430437	4002395380985	350,40	427,49
6	165	100	50	1	4932430438	4002395380992	361,10	440,54
6	215	150	50	1	4932430462	4002395381234	501,20	611,46
6.5	165	100	50	1	4932479557	4058546373511	419,70	512,03
6.5	215	150	50	1	4932430463	4002395381241	684,60	835,21
6.5	265	200	50	1	4932459589	4058546027612	862,40	1052,13
7	115	50	50	1	4932472154	4058546325503	463,60	565,59
7	165	100	50	1	4932472155	4058546325510	478,10	583,28
8	115	50	50	1	4932479368	4058546371623	402,20	490,68
8	165	100	50	1	4932430439	4002395381005	447,40	545,83
8	215	150	50	1	4932430440	4002395381012	501,20	611,46
8	315	250	50	1	4932472156	4058546325527	796,80	972,10
8	465	400	50	1	4932472157	4058546325534	1290,40	1574,29
10	115	50	50	1	4932479369	4058546371630	445,10	543,02
10	165	100	50	1	4932430441	4002395381029	485,10	591,82
10	215	150	50	1	4932430442	4002395381036	560,50	683,81
10	315	250	50	1	4932472158	4058546325541	760,90	928,30
10	455	390	50	1	4932472159	4058546325558	1336,80	1630,90
12	160	100	50	1	4932472160	4058546325565	514,20	627,32
12	210	150	50	1	4932430443	4002395381043	663,10	808,98
12	310	250	50	1	4932472161	4058546325572	971,70	1185,47
12	450	400	50	1	4932472162	4058546325589	1465,30	1787,67
14	210	150	50	1	4932478097	4058546340308	1019,10	1243,30

Set punte SDS-Plus MX4 4 taglienti

Descrizione	Fornibile in	Quantità confezione	Min. quantità ordinabile	Codice prodotto	Codice EAN	Prezzo Listino IVA escl. (€)	Prezzo Listino IVA incl. (€)
Set 1 di 5 punte SDS-Plus MX4							
① Ø 5 / 6 x 115 mm, Ø 6 / 8 x 165 mm, Ø 10 x 165 mm	Cassetta di plastica	5	12	4932498297	4058546521660	49,10	59,90
Set 2 di 5 punte SDS-Plus MX4							
① Ø 5.5 x 115 mm, Ø 5.5 / 6 / 7 / 8 x 165 mm	Cassetta di plastica	5	12	4932498298	4058546521677	49,10	59,90
Set 1 di 7 punte SDS-Plus MX4							
② Ø 5 / 6 x 115 mm, Ø 6 / 8 / 8 / 10 / 12 x 165 mm	Cassetta di plastica	7	6	4932492113	4058546414801	72,90	88,94
Set 2 di 7 punte SDS-Plus MX4							
② Ø 5.5 / 6 x 115 mm, Ø 5 / 5.5 / 6 / 8 / 10 x 165 mm	Cassetta di plastica	7	6	4932492114	4058546414818	67,00	81,74
Set 10 punte SDS-Plus MX4							
② Ø 5 / 6 / 6 x 115 mm, Ø 6 / 6 / 8 / 8 / 10 / 12 x 165 mm	Cassetta di plastica	10	6	4932492115	4058546414825	99,75	121,70



DESIGNED FOR USE IN PACKOUT™



# PROFESSIONALI

## MASSIMA DURATA NEL CEMENTO



### Punte SDS-Plus M2 2 taglienti



Made in Germany.

Massima velocità di foratura: la particolare forma della testa permette forature rapide ed un'ottima rimozione del materiale.

Massima durata: La durata della punta è assicurata dai taglienti al carburo con design ottimizzato e saldatura estremamente forte.

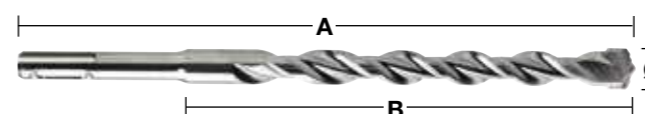
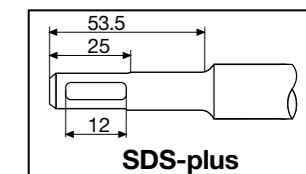

Ø (mm)	Lunghezza totale (mm) A	Lunghezza utile (mm) B	Preforo	Quantità confezione	Min. quantità ordinabile	Codice prodotto	Codice EAN	Prezzo Listino IVA escl. (€)	Prezzo Listino IVA incl. (€)
3	110	50		1	1	4932352892	4002395375509	3,90	4,76
3.5	110	50		1	1	4932373908	4002395353378	4,40	5,37
4	110	50		1	1	4932339498	4002395304561	5,00	6,10
4	160	100		1	1	4932399143	4002395357505	5,90	7,20
4.8	110	50		1	1	4932352130	4002395367832	6,40	7,81
5	110	50		1	1	4932307067	4002395308835	3,90	4,76
5	160	100		1	1	4932399315	4002395359431	5,00	6,10
5	210	150		1	1	4932399316	4002395359448	6,60	8,05
5.5	110	50		1	1	4932339499	4002395304578	4,10	5,00
5.5	160	100		1	1	4932340408	4002395311910	5,00	6,10
5.5	210	150		1	1	4932399317	4002395359455	6,80	8,30
5.5	260	200		1	1	4932399318	4002395359462	9,00	10,98
5.5	310	250		1	1	4932399319	4002395359479	14,90	18,18
5.5	410	350		1	1	4932399320	4002395359486	18,00	21,96
6	110	50		1	1	4932307068	4002395308842	3,10	3,78
6	160	100		1	1	4932307069	4002395308859	3,50	4,27
6	210	150		1	1	4932373136	4002395346394	5,90	7,20
6	260	200		1	1	4932353819	4002395320127	6,60	8,05
6	310	250		1	1	4932399321	4002395359493	14,30	17,45
6	460	400	✓	1	1	4932399322	4002395359509	18,50	22,57
6.5	110	50		1	1	4932344292	4002395312276	5,00	6,10
6.5	160	100		1	1	4932344293	4002395312269	5,20	6,34
6.5	210	150		1	1	4932399147	4002395357574	7,30	8,91
6.5	260	200		1	1	4932399148	4002395357581	9,30	11,35
6.5	310	260		1	1	4932399323	4002395359516	14,40	17,57
7	110	50		1	1	4932353820	4002395320134	6,30	7,69
7	160	100		1	1	4932340409	4002395311927	6,30	7,69
7	210	150		1	1	4932399222	4002395358366	7,70	9,39
7	250	200		1	1	4932399324	4002395359523	10,80	13,18
8	110	50		1	1	4932307070	4002395308866	4,40	5,37
8	160	100		1	1	4932307071	4002395308873	4,70	5,73
8	210	150		1	1	4932307072	4002395308880	5,90	7,20
8	260	200		1	1	4932353821	4002395320141	7,30	8,91
8	310	250		1	1	4932399325	4002395359530	10,80	13,18
8	400	350		1	1	4932399326	4002395359547	13,70	16,71
8	460	400	✓	1	1	4932367013	4002395336692	18,30	22,33
8	600	540	✓	1	1	4932399327	4002395359554	23,90	29,16
8	1000	940	✓	1	1	4932399328	4002395359561	50,30	61,37
9	160	100		1	1	4932353823	4002395320165	6,30	7,69
9	210	150		1	1	4932353822	4002395320158	7,70	9,39
10	110	50		1	1	4932340410	4002395311934	5,20	6,34
10	160	100		1	1	4932307073	4002395308897	5,70	6,95
10	210	150		1	1	4932307074	4002395308903	6,60	8,05
10	260	200		1	1	4932344295	4002395312252	9,00	10,98
10	310	250		1	1	4932353824	4002395320172	11,10	13,54
10	450	400	✓	1	1	4932344296	4002395312245	19,20	23,42
10	600	550	✓	1	1	4932367014	4002395336708	27,80	33,92
10	1000	950	✓	1	1	4932367015	4002395336715	60,30	73,57



**25%**  
**PIU' VELOCI**  
3 DENTI DEMOLITORI

\* Rispetto la precedente versione



**2**  
**DESIGN A**  
**SCANALATURE**  
**VARIABILI**



**2**  
**TAGLIENTI**  
IDEALI NEL CEMENTO,  
SOPRATTUTTO CON  
TASSELLATORI A BATTERIA

✓ Preforatura necessaria.

Punte SDS-Plus M2 2 taglienti



Ø (mm)	Lunghezza totale (mm) A	Lunghezza utile (mm) B	Preforo	Quantità confezione	Min. quantità ordinabile	Codice prodotto	Codice EAN	Prezzo Listino IVA escl. (€)	Prezzo Listino IVA incl. (€)
11	160	100		1	1	4932367066	4002395336722	7,70	9,39
11	260	210		1	1	4932399329	4002395359578	9,60	11,71
12	160	110		1	1	4932307075	4002395308910	6,30	7,69
12	210	160		1	1	4932307076	4002395308927	8,70	10,61
12	260	210		1	1	4932344297	4002395312238	10,80	13,18
12	310	260		1	1	4932353825	4002395320189	14,40	17,57
12	450	400	✓	1	1	4932307077	4002395308934	19,80	24,16
12	600	550	✓	1	1	4932367068	4002395336746	30,70	37,45
12	1000	950	✓	1	1	4932367017	4002395336760	65,90	80,40
13	160	110		1	1	4932307946	4002395309054	9,80	11,96
13	260	210		1	1	4932344298	4002395312221	15,80	19,28
14	160	110		1	1	4932307078	4002395308941	9,30	11,35
14	210	160		1	1	4932353826	4002395320196	10,80	13,18
14	260	210		1	1	4932307079	4002395308958	12,50	15,25
14	310	260		1	1	4932399330	4002395359585	15,30	18,67
14	450	400	✓	1	1	4932307088	4002395309047	21,40	26,11
14	600	550	✓	1	1	4932367018	4002395336777	35,40	43,19
14	1000	950	✓	1	1	4932367019	4002395336784	73,40	89,55
15	160	110		1	1	4932373910	4002395353392	14,30	17,45
15	260	210		1	1	4932344300	4002395312207	15,80	19,28
16	160	110		1	1	4932307080	4002395308965	14,30	17,45
16	210	160		1	1	4932307081	4002395308972	13,70	16,71
16	260	210		1	1	4932399331	4002395359592	18,70	22,81
16	310	260		1	1	4932344301	4002395312191	19,20	23,42
16	450	400	✓	1	1	4932307082	4002395308989	30,00	36,60
16	600	550	✓	1	1	4932367069	4002395336791	38,40	46,85
16	1000	950	✓	1	1	4932367021	4002395336814	80,60	98,33
18	200	150		1	1	4932344303	4002395312177	27,80	33,92
18	250	200		1	1	4932307083	4002395308996	30,70	37,45
18	300	250		1	1	4932344304	4002395312160	32,10	39,16
18	450	400	✓	1	1	4932340411	4002395311941	34,70	42,33
18	600	550	✓	1	1	4932367022	4002395336821	53,00	64,66
18	1000	950	✓	1	1	4932367024	4002395336845	96,70	117,97
20	200	150		1	1	4932344305	4002395312153	35,40	43,19
20	250	200		1	1	4932307084	4002395309009	39,90	48,68
20	300	250		1	1	4932399027	4002395356126	38,90	47,46
20	450	400	✓	1	1	4932307085	4002395309016	39,90	48,68
20	600	550	✓	1	1	4932367025	4002395336876	59,10	72,10
20	1000	950	✓	1	1	4932367026	4002395336883	97,00	118,34
22	250	200		1	1	4932373911	4002395353408	40,90	49,90
22	450	400	✓	1	1	4932344307	4002395312139	48,20	58,80
22	600	550	✓	1	1	4932367027	4002395336890	67,70	82,59
22	1000	950	✓	1	1	4932367029	4002395336913	112,00	136,64
24	250	200		1	1	4932373922	4002395353521	46,10	56,24
24	450	400	✓	1	1	4932307087	4002395309030	51,10	62,34
25	250	200		1	1	4932344308	4002395312122	51,70	63,07
25	450	400	✓	1	1	4932344309	4002395312115	55,10	67,22
25	1000	950	✓	1	1	4932367030	4002395336975	127,40	155,43
26	250	200		1	1	4932344310	4002395323814	53,20	64,90
26	450	400	✓	1	1	4932344311	4002395312092	59,90	73,08

✓ Preforatura necessaria.

Punte SDS-Plus M2 2 taglienti - conf. 10 pz

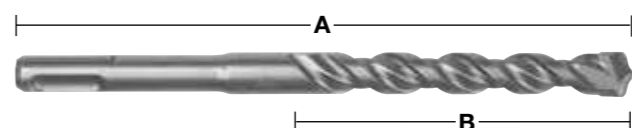

Ø (mm)	Lunghezza totale (mm) A	Lunghezza utile (mm) B	Quantità confezione	Min. quantità ordinabile	Codice prodotto	Codice EAN	Prezzo Listino IVA escl. (€)	Prezzo Listino IVA incl. (€)
5	110	50	10	1	4932371702	4002395344017	36,40	44,41
5	160	100	10	1	4932352520	4002395371785	47,70	58,19
5.5	110	50	10	1	4932352521	4002395371792	38,70	47,21
5.5	160	100	10	1	4932371703	4002395344024	47,70	58,19
6	110	50	10	1	4932371704	4002395344031	29,50	35,99
6	160	100	10	1	4932371705	4002395344048	33,10	40,38
6	210	150	10	1	4932399337	4002395359653	55,90	68,20
6.5	160	100	10	1	4932399338	4002395359660	50,10	61,12
6.5	210	150	10	1	4932399339	4002395359677	70,50	86,01
6.5	260	200	10	1	4932399340	4002395359684	88,90	108,46
7	160	100	10	1	4932373225	4002395348619	60,50	73,81
8	160	100	10	1	4932371706	4002395344055	44,50	54,29
8	210	150	10	1	4932399341	4002395359691	55,90	68,20
10	110	50	10	1	4932352522	4002395371808	50,10	61,12
10	160	100	10	1	4932371708	4002395344079	53,50	65,27
10	210	150	10	1	4932371709	4002395344086	63,70	77,71
10	260	200	10	1	4932399342	4002395359707	85,50	104,31
12	160	100	10	1	4932399343	4002395359714	60,50	73,81
12	210	160	10	1	4932371710	4002395344093	81,70	99,67
12	260	210	10	1	4932399344	4002395359721	102,40	124,93
14	260	210	10	1	4932371711	4002395344109	118,40	144,45

Punte SDS-Plus M2 2 taglienti - conf. 50 pz



Ø (mm)	Lunghezza totale (mm) A	Lunghezza utile (mm) B	Quantità confezione	Min. quantità ordinabile	Codice prodotto	Codice EAN	Prezzo Listino IVA escl. (€)	Prezzo Listino IVA incl. (€)
5	110	50	50	1	4932399176	4002395357833	172,50	210,45
5.5	160	100	50	1	4932399177	4002395357840	226,40	276,21
6	110	50	50	1	4932399178	4002395357857	140,10	170,92
6	160	100	50	1	4932399179	4002395357864	156,30	190,69
7	160	110	50	1	4932399181	4002395357888	285,70	348,55
8	160	100	50	1	4932399182	4002395357895	210,40	256,69
8	210	150	50	1	4932399183	4002395357901	264,20	322,32
10	160	110	50	1	4932399345	4002395359738	253,40	309,15
10	210	150	50	1	4932399184	4002395357918	301,80	368,20
10	260	200	50	1	4932399185	4002395357925	404,40	493,37
12	210	160	50	1	4932399186	4002395357932	388,10	473,48

Cassette punte SDS-Plus M2 2 taglienti



Descrizione	Quantità confezione	Min. quantità ordinabile	Codice prodotto	Codice EAN	Prezzo Listino IVA escl. (€)	Prezzo Listino IVA incl. (€)
① Set di 5 punte SDS-plus. Cassetta in plastica. Ø 5 / 6 x 110 mm e Ø 6 / 8 / 10 x 160 mm.	5	1	4932352338	4002395369973	32,30	39,41
① Set di 5 punte SDS-plus. Cassetta in plastica. Ø 5,5 x 110 mm e Ø 5,5 / 6 / 7 / 8 x 160 mm.	5	1	4932352834	4002395374922	32,30	39,41
① Set di 5 punte SDS-plus. Cassetta in plastica. Ø 10 / 12 / 14 / 16 / 20 x 450 mm.	5	1	4932352801	4002395374595	117,10	142,86
② Set di 7 punte SDS-plus. Cassetta in metallo. Ø 5 / 6 / 8 x 110 mm e Ø 6 / 8 / 10 / 12 x 160 mm.	7	6	4932492116	4058546414832	57,80	70,52
② Set di 10 punte SDS-plus. Cassetta in plastica. Ø 5 / 5 / 6 / 6 x 110 mm and Ø 6 / 6 / 8 / 8 / 10 / 12 x 160 mm	10	6	4932492117	4058546414849	82,50	100,65
③ Set punte + scalpelli SDS-plus 5 pz. Ø 6 / 8 / 10 x 110 mm, 1 x punta, 1 x piatto.	5	1	4932430002	4002395376636	45,40	55,39



# INVESTIMENTO NEL CARBURO



**RICERCA E SVILUPPO**  
NUOVE TECNOLOGIE

**PROTOTIPI**  
PROTOTIPAZIONE RAPIDA



**VERIFICA**  
TEST COMPLETI PER LA MASSIMA QUALITA'

**PRODUZIONE**  
IL MEGLIO DELLA PRODUZIONE



SDS-PLUS

SDS-MAX

SCALPELLI

MADE IN GERMANY

## Prolunga SDS-Plus

Universale, per prolungare le punte SDS-Plus

Cennessione facile e veloce.

Si adatta a tutti i tassellatori e punte SDS-Plus in commercio

Ottimale per il superamento di ostacoli quali tubi installati in precedenza o perforazioni aeree.

Permette forature profonde, anche in applicazioni su cemento armato. Utilizzabile con punte superiori 22 mm.



Lunghezza (mm)	Quantità confezione	Min. quantità ordinabile	Codice prodotto	Codice EAN	Prezzo Listino IVA escl. (€)	Prezzo Listino IVA incl. (€)
300	1	1	4932471153	4058546287818	176,70	215,57
450	1	1	4932471154	4058546287825	194,60	237,41



# GESTIONE DELLE POLVERI

Massima precisione del foro.  
Conformità PGM

Foratura più rapida ed efficiente grazie  
alla rimozione della **polvere del 99%**

Foratura efficiente senza  
polvere per un ambiente  
di lavoro salubre e pulito

Raffreddamento rapido del tagliente  
per una vita utili più lunga



## Punte SDS-Plus con aspirazione - 4 taglienti - Design modulare

Foratura efficiente senza polvere per un ambiente di lavoro più sicuro e pulito.

Cattura fino al 99% della polvere.

Raffreddamento attivo del tagliente per una maggiore durata.

Il design a 4 taglienti permette di lavorare anche su cemento armato senza problemi.

Marchio PGM per la massima precisione del foro.

Connettore universale per tutti i più comuni aspiratori con attacco da 32 - 38 mm (incluso nel kit di punte o disponibile separatamente).

Ø (mm)	Lunghezza totale (mm) A	Lunghezza utile (mm) B	Quantità confezione	Min. quantità ordinabile	Codice prodotto	Codice EAN	Prezzo Listino IVA escl. (€)	Prezzo Listino IVA incl. (€)
① 5	136	100	1	1	4932471155	4058546287832	21,50	26,23
② 6	136	100	1	1	4932471156	4058546287849	21,80	26,60
③ 8	136	100	1	1	4932471157	4058546287856	22,00	26,84
④ 10	136	100	1	1	4932471158	4058546287863	22,40	27,33
⑤ 12	136	100	1	1	4932471159	4058546287870	22,60	27,57
⑥ Albero per punte con adattatore per aspiratore			1	1	4932471160	4058546287887	45,80	55,88
<b>Set punte SDS-Plus con aspirazione 7pz mm</b>								
⑦ 2 x Ø 6 / 8 x 146 mm / 1 x Ø 10 x 146 mm / 1 x albero con adattatore per aspiratore			7	1	4932471162	4058546287900	197,70	241,19

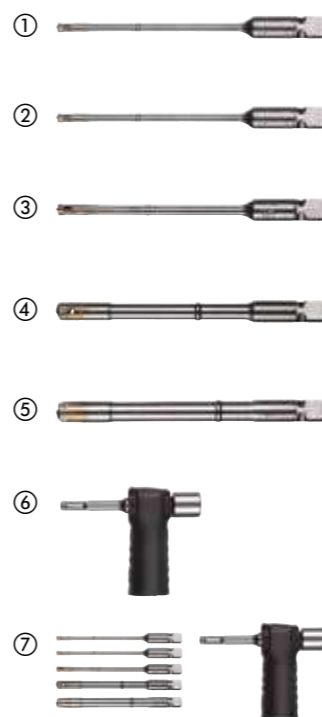

Scannerizza il QR code con il tuo smartphone per vedere il video completo

## Punte SDS-Plus con aspirazione

Punta per estrazione polveri efficiente e veloce.

Foratura efficiente senza polveri per un ambiente di lavoro pulito e sicuro.

Testa della punta si raffredda velocemente per una maggiore durata.

Design della testa a 4 taglienti previene che la punta si inceppi in presenza di tondino.

Massima precisione del foro e tenuta del tassello, conformità alle direttive PGM.

Attacco universale adatto per la maggior parte degli aspiratori con tubo 32 - 38 mm.

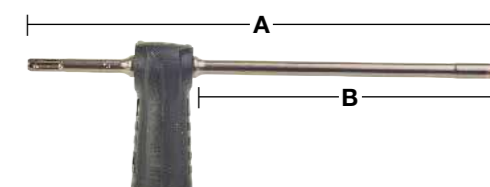

Ø (mm)	Lunghezza totale (mm) A	Lunghezza utile (mm) B	Quantità confezione	Min. quantità ordinabile	Codice prodotto	Codice EAN	Prezzo Listino IVA escl. (€)	Prezzo Listino IVA incl. (€)
12	325	200	1	1	4932459283	4058546002497	110,70	135,05
14	360	240	1	1	4932459284	4058546002503	116,70	142,37
16	360	240	1	1	4932459285	4058546002510	119,70	146,03

## Punte SDS-Max con aspirazione

Punta per estrazione polveri efficiente e veloce.

Foratura efficiente senza polveri per un ambiente di lavoro pulito e sicuro.

Testa della punta si raffredda velocemente per una maggiore durata.

Design della testa a 4 taglienti previene che la punta si inceppi in presenza di tondino.

Massima precisione del foro e tenuta del tassello, conformità alle direttive PGM.

Attacco universale adatto per la maggior parte degli aspiratori con tubo 32 - 38 mm.

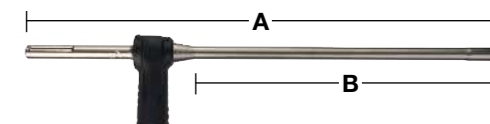

Ø (mm)	Lunghezza totale (mm) A	Lunghezza utile (mm) B	Quantità confezione	Min. quantità ordinabile	Codice prodotto	Codice EAN	Prezzo Listino IVA escl. (€)	Prezzo Listino IVA incl. (€)
16	600	400	1	1	4932459287	4058546002534	258,40	315,25
18	600	400	1	1	4932459288	4058546002541	270,40	329,89
20	600	400	1	1	4932459289	4058546002558	276,60	337,45
22	600	400	1	1	4932459290	4058546002565	279,80	341,36
24	600	400	1	1	4932459291	4058546002572	288,80	352,34
25	600	400	1	1	4932459292	4058546002589	291,80	356,00
28	600	400	1	1	4932459293	4058546002596	328,30	400,53
30	600	400	1	1	4932459295	4058546002619	334,30	407,85
30	900	700	1	1	4932459296	4058546002626	471,10	574,74
32	600	400	1	1	4932459297	4058546002633	352,70	430,29
32	900	700	1	1	4932459298	4058546002640	495,30	604,27
35	900	700	1	1	4932459300	4058546002664	510,50	622,81
Adattatore per aspiratore.			1	1	4931416173	4002395805501	19,20	23,42



## Protezione polveri

Evita che la polvere e la sporcizia entri all'interno della macchina.

Descrizione	Quantità confezione	Min. quantità ordinabile	Codice prodotto	Codice EAN	Prezzo Listino IVA escl. (€)	Prezzo Listino IVA incl. (€)
Cuffia parapolvere.	1	1	9170086960	4002395565504	4,80	5,86



## Estrazione polveri

Descrizione	Quantità confezione	Min. quantità ordinabile	Codice prodotto	Codice EAN	Prezzo Listino IVA escl. (€)	Prezzo Listino IVA incl. (€)
-------------	---------------------	--------------------------	-----------------	------------	------------------------------	------------------------------

① Per raccogliere la polvere quando si fora verso l'alto. Adatto per Ø 5 - 8 mm.

② Xtractor può essere utilizzato con tutti gli aspiratori ed i sistemi di aspirazione industriali con tubi di diametro 26 - 41 mm. Massimo diametro foro 28 mm.

③ Dispositivo raccogli polvere PHDE 72 - Per martelli e tassellatori da 6 mm a 72 mm. Attacco estrazione compatibile con l'adattatore fornito nell'aspiratore MILWAUKEE® Classe M AS300 EMAC. Compatibile anche con l'adattatore DEK 26. Ugello di uscita: Ø 37 mm esternamente / Ø 32 mm internamente. Guarnizioni di ricambio (2pz): 4931448564. Spazzole di ricambio: 4931448565.

④ Estrattore polveri PHDE152

### Aspiratore universale - DE16

⑤ Dispositivo raccogli polvere, fornito con 3 differenti collari, 1 impugnatura laterale e 2 spazzole raccogli polvere. Compatibile con la maggior parte di trapani e tassellatori a filo e a batteria presenti sul mercato (con diametro per agganciare l'aspiratore da 43 a 59 mm).

①



②



③



④



⑤



## Sistema di aspirazione universale Dust Trap

Universale - si adatta a tutti i tassellatori SDS-Plus di diversa forma e marche.

Si adatta a tutte le punte SDS-Plus fino alla lunghezza di 215mm.

Si adatta a tutti gli aspiratori.

Copertura trasparente per maggior accuratezza e visibilità.

Raccoglie fino al 99% della polvere.

Utilizzabile con o senza aspiratore.

Descrizione	Quantità confezione	Min. quantità ordinabile	Codice prodotto	Codice EAN	Prezzo Listino IVA escl. (€)	Prezzo Listino IVA incl. (€)
Sistema di aspirazione universale Dust Trap	1	1	4932464916	4058546228613	36,60	44,65
Plastica di ricambio per Dust Trap	1	1	4932464917	4058546228620	12,20	14,88



## Sistema di aspirazione universale per scalpelli

Universale - Si adatta a tutti i martelli SDS-Max di diversi design e stile.

Utilizzabile con tutti gli scalpelli a punta e piattino a 400mm larghezza 25mm.

Design slim per lavorare negli spazi ristretti.

Si connette facilmente agli aspiratori MILWAUKEE®

Descrizione	Quantità confezione	Min. quantità ordinabile	Codice prodotto	Codice EAN	Prezzo Listino IVA escl. (€)	Prezzo Listino IVA incl. (€)
Sistema di aspirazione universale per scalpelli	1	1	4932471991	4058546298906	193,70	236,31



## Sistema di aspirazione per scalpelli

Universale - Adatto alla maggior parte dei martelli demolitori da 28 e 30 mm. Abbinamento perfetto al demolitore MX FUEL™ da 28 mm.

Universale per scalpelli a punta e piatti.

Design sottile per raggiungere aree ristrette.

Adattatore per aspirapolveri MILWAUKEE®.

Descrizione	Quantità confezione	Min. quantità ordinabile	Codice prodotto	Codice EAN	Prezzo Listino IVA escl. (€)	Prezzo Listino IVA incl. (€)
Sistema di aspirazione per scalpelli	1	1	4932471992	4058546298913	223,40	272,55



## Punte corona TCT SDS-Plus

Per martelli perforatori fino a 4 kg.

Tutte le frese a tazza hanno l'attacco M 16 e sono utilizzabili sia con attacco FIXTEC SDS-plus, sia con attacco FIXTEC Hex 11 mm.

Sono necessari alberino e punta pilota.

Made in Germany.

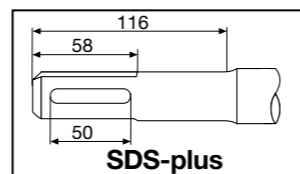

Ø (mm)	Lunghezza totale (mm) A	Quantità confezione	Min. quantità ordinabile	Codice prodotto	Codice EAN	Prezzo Listino IVA escl. (€)	Prezzo Listino IVA incl. (€)
35	58	1	1	4932344478	4002395312559	68,30	83,33
50	58	1	1	4932344479	4002395312566	75,60	92,23
65	50	1	1	4932344480	4002395312573	89,60	109,31
68	50	1	1	4932399099	4002395357031	94,40	115,17
82	50	1	1	4932344481	4002395312580	113,80	138,84
90	50	1	1	4932344482	4002395312597	157,00	191,54
100	50	1	1	4932480689	4058546409746	168,40	205,45

## Set punte corona TCT SDS-Plus

Il set comprende: fresa a tazza TCT, svasatore, codolo SDS-plus lunghezza 180 mm, punta auto centrante TCT Ø 8 x 120 mm. Lo svasatore può essere rimosso per impieghi su legno e mattone.

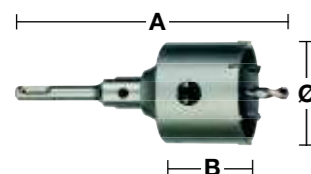

Ø (mm)	Lunghezza totale (mm) A	Lunghezza utile (mm) B	Quantità confezione	Min. quantità ordinabile	Codice prodotto	Codice EAN	Prezzo Listino IVA escl. (€)	Prezzo Listino IVA incl. (€)
65	182	50	4	1	4932399295	4002395359097	127,80	155,92
68	182	50	4	1	4932399296	4002395359103	129,30	157,75
82	182	50	4	1	4932399297	4002395359110	137,80	168,12

## Alberi punte corona TCT SDS-Plus

Entrambi i supporti SDS-plus e Hex 11 sono forniti con la chiave a brugola, mentre la punta pilota fornita separatamente.

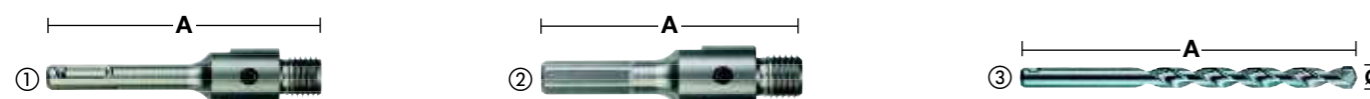

Descrizione	Ricezione	Ø (mm)	Lunghezza totale (mm) A	Quantità confezione	Min. quantità ordinabile	Codice prodotto	Codice EAN	Prezzo Listino IVA escl. (€)	Prezzo Listino IVA incl. (€)
① Albero SDS-plus.	SDS-Plus		105	2	1	4932399966	4002395366255	42,50	51,85
① Albero SDS-plus.	SDS-Plus		370	2	1	4932399967	4002395366262	54,00	65,88
② Albero Hex 11.	11 mm Esagonale		90	2	1	4932399968	4002395366279	33,90	41,36
③ Punta pilota in TCT per uso su muratura, calcestruzzo, mattoni, ecc.		8	120	1	1	4932399125	4002395357291	9,40	11,47



# FORARE MAX.

## PUNTE SDS-MAX MX4™

MILWAUKEE® è leader nello sviluppo degli accessori e di tutta la tecnologia a servizio degli utilizzatori professionali.

Il nostro sforzo nell'innovazione ha portato alla progettazione della nuova generazione di punte MX4™ SDS-MAX, le nostre punte più performanti e durevoli, perfette per le applicazioni più gravose.

Dopo ore ed ore di ricerca sul campo, MILWAUKEE® ha creato le punte MX4 SDS-MAX come soluzione per le massime prestazioni e la massima vita utile nelle applicazioni su cemento armato.

Le punte SDS-MAX sono più larghe delle classiche punte SDS-PLUS e presentano l'esclusiva tecnologia TARGET TIP, che garantisce massima precisione e massime prestazioni nel cemento armato, così come in tutte le applicazioni più gravose.

## NOVITÀ TECNOLOGIA TARGET TIP

TAGLIENTE PIÙ AFFILATO  
PRESTAZIONI MASSIME NEL CEMENTO ARMATO

# X2

MAGGIORE DURATA NEL  
CEMENTO ARMATO\*

\* vs precedente generazione di punte

## DESIGN A 4 SCANALATURE VARIABILI\*

PER UNA MAGGIORE VELOCITÀ

## INGEGNERIA TEDESCA DI PRECISIONE

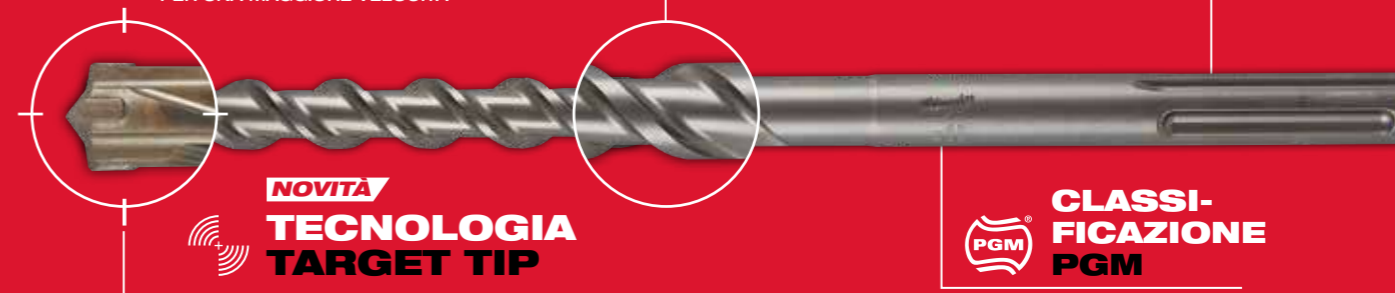

NOVITÀ  
TECNOLOGIA  
TARGET TIP

CLASSIFICAZIONE  
PGM

PER FORATURA DI PRECISIONE

\* Design variabile a 4 scanalature per diametri fino a 16 mm, tutti i diametri maggiori hanno 2 scanalature variabili

## Punte SDS-Max 4 taglienti

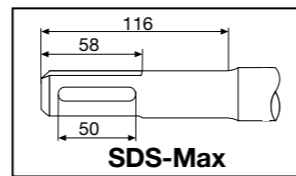
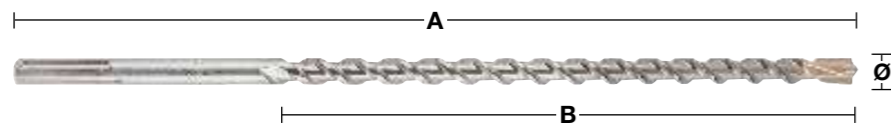

Ø (mm)	Lunghezza totale (mm) A	Lunghezza utile (mm) B	Preforo	Quantità confezione	Min. quantità ordinabile	Codice prodotto	Codice EAN	Prezzo Listino IVA escl. (€)	Prezzo Listino IVA incl. (€)	
12	340	200		1	1	4932352750	4002395374083	56,00	68,32	
12	540	400	✓	1	1	4932352751	4002395374090	65,50	79,91	
12	740	550		1	1	4932430727	4002395383887	84,70	103,33	
14	340	200		1	1	4932352752	4002395374106	60,90	74,30	
14	540	400	✓	1	1	4932352753	4002395374113	71,70	87,47	
15	340	200		1	1	4932352754	4002395374120	56,40	68,81	
15	540	400	✓	1	1	4932352755	4002395374137	74,40	90,77	
16	340	200		1	1	4932352756	4002395374144	62,90	76,74	
16	540	400	✓	1	1	4932352757	4002395374151	76,40	93,21	
16	940	800	✓	1	1	4932352758	4002395374168	114,00	139,08	
16	1320	1180	✓	1	1	4932352759	4002395374175	297,20	362,58	
18	340	200		1	1	4932352760	4002395374182	64,90	79,18	
18	540	400	✓	1	1	4932352761	4002395374199	81,30	99,19	
18	940	800	✓	1	1	4932352762	4002395374205	116,80	142,50	
18	1320	1180	✓	1	1	4932352763	4002395374212	227,20	277,18	
20	320	200		1	1	4932352764	4002395374229	67,60	82,47	
20	520	400	✓	1	1	4932352765	4002395374236	81,30	99,19	
20	920	800	✓	1	1	4932352766	4002395374243	114,00	139,08	
20	1320	1200	✓	1	1	4932352767	4002395374250	234,20	285,72	
22	320	200		1	1	4932352768	4002395374267	74,40	90,77	
22	520	400	✓	1	1	4932352769	4002395374274	90,30	110,17	
22	920	800	✓	1	1	4932352770	4002395374281	133,10	162,38	
22	1320	1200	✓	1	1	4932352771	4002395374298	305,30	372,47	
24	320	200		1	1	4932352772	4002395374304	79,20	96,62	
24	520	400	✓	1	1	4932352773	4002395374311	98,20	119,80	
25	320	200		1	1	4932352774	4002395374328	78,00	95,16	
25	520	400	✓	1	1	4932352775	4002395374335	99,30	121,15	
25	920	800	✓	1	1	4932352776	4002395374342	154,60	188,61	
25	1320	1200	✓	1	1	4932352777	4002395374359	322,20	393,08	
26	520	400		1	1	4932430728	4002395383894	109,00	132,98	
28	370	250		1	1	4932352778	4002395374366	90,60	110,53	
28	570	450	✓	1	1	4932352779	4002395374373	113,00	137,86	
28	670	550	✓	1	1	4932352780	4002395374380	151,20	184,46	
28	920	800	✓	1	1	4932352781	4002395374397	179,80	219,36	
28	1320	1200	✓	1	1	4932352782	4002395374403	339,10	413,70	
30	370	250		1	1	4932352783	4002395374410	103,00	125,66	
30	570	450		1	1	4932352784	4002395374427	123,90	151,16	
30	920	800		1	1	4932430729	4002395383900	181,50	221,43	
32	370	250		1	1	4932352785	4002395374434	101,20	123,46	
32	570	450		1	1	4932352786	4002395374441	131,90	160,92	
32	920	800	✓	1	1	4932352787	4002395374458	203,70	248,51	
32	1320	1200	✓	1	1	4932352788	4002395374465	353,00	430,66	
35	370	250		1	1	4932352789	4002395374472	116,30	141,89	
35	570	450		1	1	4932352790	4002395374489	145,60	177,63	
35	920	800	✓	1	1	4932352791	4002395374496	254,00	309,88	
38	370	250		1	1	4932352792	4002395374502	144,60	176,41	
38	570	450		1	1	4932352793	4002395374519	174,80	213,26	
40	370	250		1	1	4932352794	4002395374526	170,70	208,25	
40	570	450	✓	1	1	4932352795	4002395374533	206,30	251,69	
40	920	800	✓	1	1	4932352796	4002395374540	294,80	359,66	
40	1320	1200	✓	1	1	4932352797	4002395374557	451,60	550,95	
45	570	450		1	1	4932352798	4002395374564	311,90	380,52	
45	920	800		1	1	4932430730	4002395383917	350,90	428,10	
50	570	450		1	1	4932430731	4002395383924	375,00	457,50	
52	570	450		1	1	4932352799	4002395374571	397,00	484,34	
<b>Set Foratura SDS-Max (5 pezzi).</b>					<b>5</b>	<b>1</b>	<b>4932352800</b>	<b>4002395374588</b>	<b>389,90</b>	<b>475,68</b>
Ø 16/18x540 mm e diametro 20/22/25x520 mm.										

✓ Preforatura necessaria.

Lunghezze aggiuntive disponibili su richiesta e rispettando determinati quantitativi.

## Punte perforatrici tunnel in TCT monoblocco - Sistema SDS-Max

Design a pezzo unico.  
 Punta di centraggio a 3 taglienti.  
 Testa della punta strutturata con 3 scanalature larghe per la massima rimozione dei detriti.  
 Smussature laterali per salvaguardare al meglio la punta ed aumentarne la durata.  
 Utilizzabile su cemento armato.  
 Made in Germany.

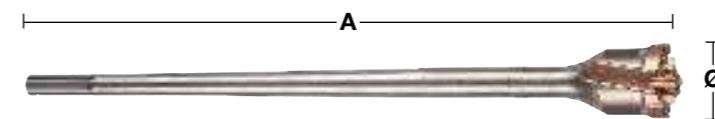
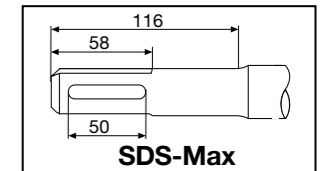

Ø (mm)	Lunghezza totale (mm) A	Quantità confezione	Min. quantità ordinabile	Codice prodotto	Codice EAN	Prezzo Listino IVA escl. (€)	Prezzo Listino IVA incl. (€)
40	550	1	1	4932492053	4058546414207	284,00	346,48
45	550	1	1	4932492054	4058546414214	315,50	384,91
45	990	1	1	4932492055	4058546414221	394,00	480,68
55	550	1	1	4932492056	4058546414238	346,40	422,61
55	990	1	1	4932492057	4058546414245	441,20	538,26
65	550	1	1	4932492058	4058546414252	373,40	455,55
65	990	1	1	4932492059	4058546414269	481,30	587,19
80	550	1	1	4932492060	4058546414276	427,70	521,79
80	990	1	1	4932492061	4058546414283	597,70	729,19

## Punte perforatrici a corona in TCT monoblocco - Sistema SDS-Max

Un unico pezzo in robusto acciaio.  
 Massima durata e vita utile.  
 Fornita con punta pilota ed espulsore.  
 Non utilizzabile su cemento armato.  
 Made in Germany.

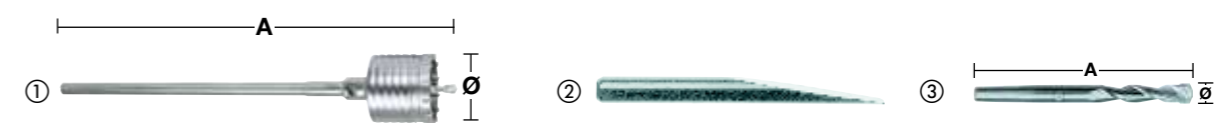

Descrizione	Ø (mm)	Lunghezza totale (mm) A	Quantità confezione	Min. quantità ordinabile	Codice prodotto	Codice EAN	Prezzo Listino IVA escl. (€)	Prezzo Listino IVA incl. (€)
1) Complete	50	290	1	1	4932399373	4002395359905	237,60	289,87
Complete	50	550	1	1	4932373884	4002395353132	304,70	371,73
Complete	68	290	1	1	4932399374	4002395359912	272,00	331,84
Complete	68	550	1	1	4932373885	4002395353149	343,00	418,46
Complete	80	290	1	1	4932399375	4002395359929	309,90	378,08
Complete	80	550	1	1	4932373886	4002395353156	387,20	472,38
Complete	100	550	1	1	4932373888	4002395353170	455,80	556,08
Complete	125	550	1	1	4932373889	4002395353187	560,30	683,57
Complete	150	550	1	1	4932373890	4002395353194	663,40	809,35
2) Espulsore.			1	1	4932399021	4002395356065	14,10	17,20
3) Punta pilota.	11	120	1	1	4932245967	4002395307111	13,90	16,96

## Punte perforatrici a corona in TCT - Sistema SDS-Max

Non adatto a martelli perforatori con peso superiore a > 10 kg.  
Made in Germany.  
Non utilizzabili su cemento armato.

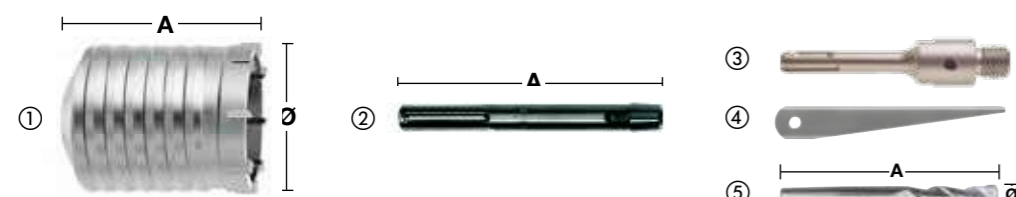
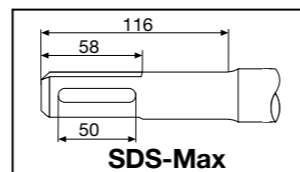

Descrizione	Ø (mm)	Lunghezza totale (mm) A	Quantità confezione	Min. quantità ordinabile	Codice prodotto	Codice EAN	Prezzo Listino IVA escl. (€)	Prezzo Listino IVA incl. (€)
① Punte perforatrici a corone tct	40	100	1	1	4932245992	4002395307180	91,60	111,75
	50	100	1	1	4932430732	4002395383931	102,90	125,54
	60	100	1	1	4932430733	4002395383948	125,80	153,48
	65	100	1	1	4932245994	4002395307203	140,90	171,90
	68	100	1	1	4932430734	4002395383955	145,20	177,14
	80	100	1	1	4932245995	4002395307210	170,10	207,52
	90	100	1	1	4932430735	4002395383962	175,50	214,11
	100	100	1	1	4932367304	4002395336432	199,90	243,88
② Codolo SDS-Max.	125	100	1	1	4932367306	4002395336456	237,60	289,87
	150	100	1	1	4932367308	4002395336470	307,30	374,91
	-	180	1	1	4932343667	4002395315932	65,30	79,67
③ Albero SDS-Plus	-	450	1	1	4932343670	4002395315949	106,90	130,42
	-	115	1	1	4932480690	4058546409753	46,40	56,61
④ Espulsore.	-	-	1	1	4932604214	4002395311231	8,80	10,74
⑤ Punta pilota.	11	120	1	1	4932245967	4002395307111	13,90	16,96

## Adattatore



Descrizione	Attacco	Attacco mandrino trapano	Quantità confezione	Min. quantità ordinabile	Codice prodotto	Codice EAN	Prezzo Listino IVA escl. (€)	Prezzo Listino IVA incl. (€)
Adattatore.	SDS-Max	SDS-Plus	1	1	4932359490	4002395325795	86,70	105,77

## Ratio system SDS-Max

Sistema estremamente flessibile che permette di avere diverse combinazioni di lunghezza e diametri. Per punte corona e tunnel. Si consiglia un massimo di 3 prolunghie.

Efficienza dei costi. Più versatilità significa meno punte = meno peso nella borsa dell'utilizzatore

Utilizzabile su martelli fino ad 8 Kg

Punte perforatrici tunnel (fornite con perno filettato)

Non utilizzabile in cemento armato.

Descrizione	Ø (mm)	Lunghezza totale (mm) A	Quantità confezione	Min. quantità ordinabile	Codice prodotto	Codice EAN	Prezzo Listino IVA escl. (€)	Prezzo Listino IVA incl. (€)	
① Albero SDS-Max	-	195	1	1	4932430736	4002395383979	69,60	84,91	
② Prolunga (incl. vite filettata)	25	280	1	1	4932430737	4002395383986	118,20	144,20	
	-	-	1	1	4932430738	4002395383993	19,70	24,03	
	-	-	1	1	4932430748	4002395384099	99,60	121,51	
	⑤ Punte perforatrici a corone tct	40	100	1	1	4932245992	4002395307180	91,60	111,75
		50	100	1	1	4932430732	4002395383931	102,90	125,54
		60	100	1	1	4932430733	4002395383948	125,80	153,48
		65	100	1	1	4932245994	4002395307203	140,90	171,90
		68	100	1	1	4932430734	4002395383955	145,20	177,14
		80	100	1	1	4932245995	4002395307210	170,10	207,52
		90	100	1	1	4932430735	4002395383962	175,50	214,11
		100	100	1	1	4932367304	4002395336432	199,90	243,88
	⑥ Espulsore.	125	100	1	1	4932367306	4002395336456	237,60	289,87
		150	100	1	1	4932367308	4002395336470	307,30	374,91
		-	-	1	1	4932604214	4002395311231	8,80	10,74
	⑦ Punta pilota.	11	120	1	1	4932245967	4002395307111	13,90	16,96
⑧ Punte perforatrici tunnel (fornite con perno filettato)		30	150	1	1	4932430739	4002395384006	178,40	217,65
		35	150	1	1	4932430740	4002395384013	205,80	251,08
		40	150	1	1	4932430743	4002395384044	214,60	261,81
		45	150	1	1	4932430744	4002395384051	226,80	276,70
		55	150	1	1	4932430745	4002395384068	269,10	328,30
		60	150	1	1	4932430741	4002395384020	293,30	357,83
		68	150	1	1	4932430746	4002395384075	311,60	380,15
		80	150	1	1	4932430747	4002395384082	390,10	475,92
		90	150	1	1	4932430742	4002395384037	480,80	586,58

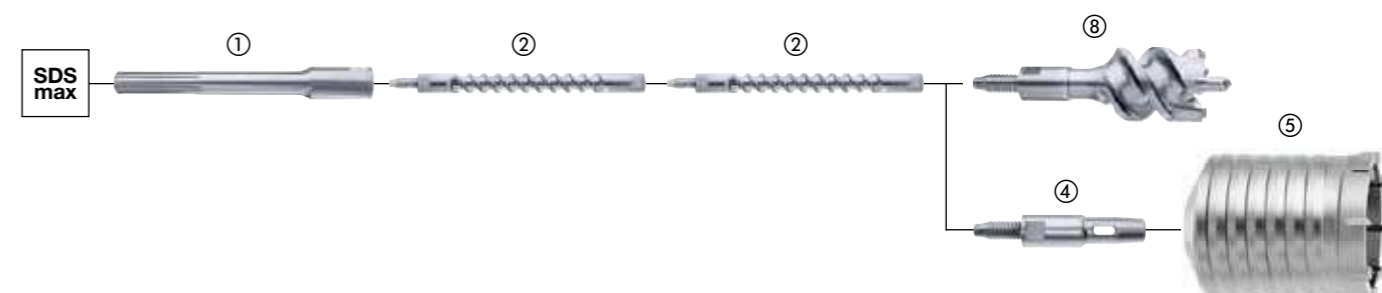
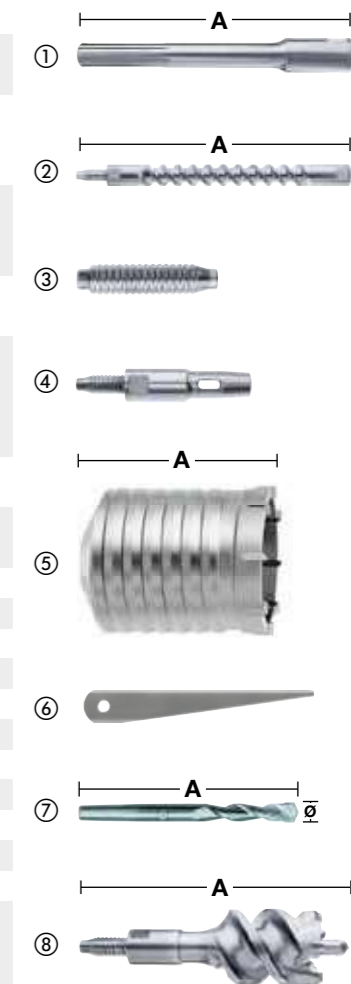

# Drill Connect

L'innovativo sistema Drill Connect è la risposta di ultima generazione per coloro che pretendono la massima versatilità e allo stesso tempo un largo diametro.

## VERSATILE

L'innovativo e brevettato sistema Drill Connect è la soluzione non plus ultra per chi cerca la massima versatilità con utensili di perforazione di grande diametro (oltre Ø 32 mm). Drill Connect funge da collegamento tra la macchina (classe fino a 8 kg) e gli utensili di perforazione.

## ECONOMICO

Riduzione dei costi grazie al ricorso ad utensili di perforazione corti, allungabili mediante Drill Connect e le prolunghe. Consente di ridurre sensibilmente i costi di deposito/magazzino e gli investimenti. Le punte corte sono più economiche. È sufficiente che l'utente disponga di un'unica punta, in un'unica misura con un unico alloggiamento.



## EFFICACE

100% di trasferimento dell'energia dal martello alla punta.



- Riduzione del peso ricorrendo a utensili di perforazione corti e alle estensioni di 18 mm di diametro.
- Facile fissaggio di estensioni e utensili di perforazione grazie al sistema "a due clic".

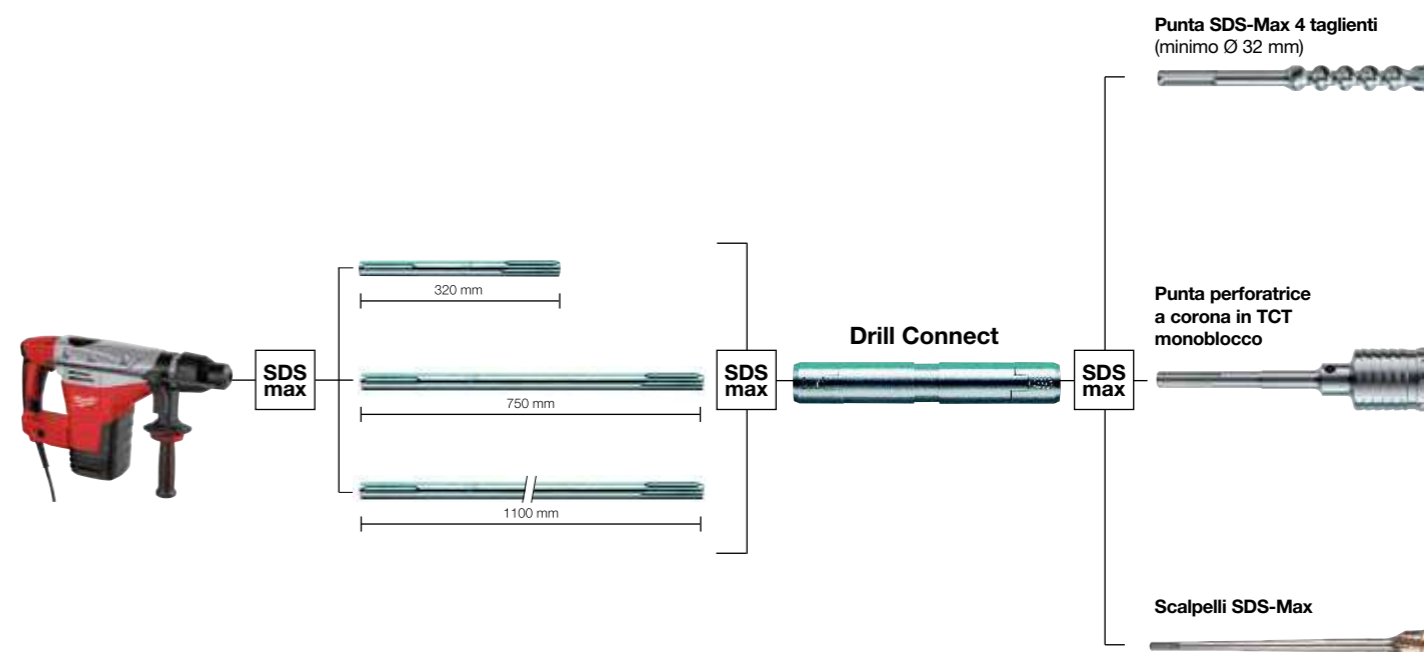

## Drill Connect

Utilizzabile con utensili di perforazione che supportano punte di di grande diametro oltre Ø 32 mm.  
Utilizzabile con utensili fino a 8 kg.

Descrizione	Attacco	Attacco connessione utensile	Lunghezza totale (mm) A	Quantità confezione	Min. quantità ordinabile	Codice prodotto	Codice EAN	Prezzo Listino IVA escl. (€)	Prezzo Listino IVA incl. (€)
Drill connect.	SDS-Max	SDS-Max	190	1	1	4932399128	4002395357321	305,60	372,83

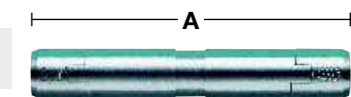

## Prolunghe

Descrizione	Attacco	Attacco connessione utensile	Lunghezza (mm) A	Quantità confezione	Min. quantità ordinabile	Codice prodotto	Codice EAN	Prezzo Listino IVA escl. (€)	Prezzo Listino IVA incl. (€)
Prolunghe SDS-Max.	SDS-Max	SDS-Max	320	1	1	4932399242	4002395358533	44,40	54,17
Prolunghe SDS-Max.	SDS-Max	SDS-Max	750	1	1	4932399129	4002395357338	58,20	71,00
Prolunghe SDS-Max.	SDS-Max	SDS-Max	1100	1	1	4932399243	4002395358540	78,90	96,26

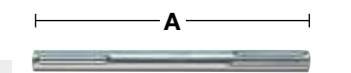

## Grasso

Questo grasso ha una formulazione speciale per lubrificare e proteggere sia l'utensile che gli accessori, per una maggiore durata.  
Applicare direttamente sull'attacco della punta, dello scalpello, del carotatore ecc.  
Contiene 50 grammi

Descrizione	Quantità confezione	Min. quantità ordinabile	Codice prodotto	Codice EAN	Prezzo Listino IVA escl. (€)	Prezzo Listino IVA incl. (€)
Grasso.	1	1	4932352273	4002395369324	9,30	11,35
Espositore da banco con 15 x singolo tubo 4932352273.	15	1	4932352274	4002395369331	135,70	165,55



# SCALPELLI AUTOAFFILANTI SLEDGE™

# X2

MAGGIORE DURATA

\*VS SCALPELLI STANDARD

I nostri scalpelli SLEDGE™ rimangono affilati più a lungo. I bordi rinforzati garantiscono massima durabilità e minore usura.. Abbiamo progettato questi scalpelli per avere bordi sempre affilati per massima produttività e punta ottimizzata per la rapida rimozione del materiale.

Nessuna ri-affilatura necessaria. Nessun tempo morto. Acciaio di alta qualità per massima durabilità e vita utile maggiore nelle demolizioni di cemento rispetto agli scalpelli standard. Da utilizzare con martelli rotativi SDS-Plus e SDS-Max

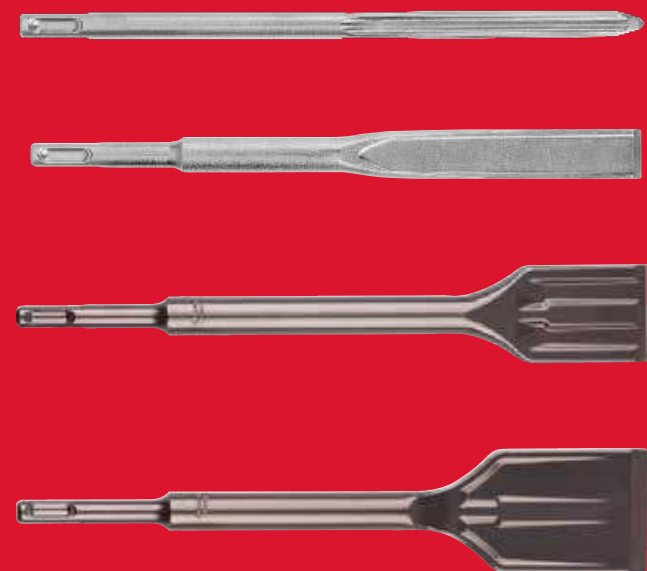

**MAGGIORE DURATA**

**PUNTA AUTOAFFILANTE**

**MADE IN GERMANY**

**ESTREMITÀ RETIFICATA**

PIÙ AFFILATO, PIÙ VELOCE ED EVITA GLI INCEPPAMENTI

Scannerizza il QR code con il tuo smartphone per vedere il video completo



## Scalpelli autoaffilanti SDS-Plus SLEDGE™

Fino a 2 volte più duraturi rispetto agli scalpelli standard.  
Autoaffilante, massima performance più a lungo.  
Massima superficie di lavoro, maggior produttività, maggior rimozione.  
Estremità retificata. Più affilato più veloce ed evita gli inceppamenti.  
Made in Germany.

Descrizione	Lunghezza totale (mm)	Diametro della lama (mm)	Quantità confezione	Min. quantità ordinabile	Codice prodotto	Codice EAN	Prezzo Listino IVA escl. (€)	Prezzo Listino IVA incl. (€)
① Scalpello a punta SDS-Plus SLEDGE™	250	-	10	1	4932493607	4058546484781	19,40	23,67
② Scalpello piatto SDS-Plus SLEDGE™	250	20	10	1	4932493609	4058546484804	19,40	23,67
③ Scalpello piatto SDS-Plus SLEDGE™	250	40	1	1	4932478264	4058546344412	26,00	31,72
④ Scalpello a spatola SDS-Plus SLEDGE™	250	50	1	1	4932478265	4058546344429	29,20	35,62



## Scalpelli Autoaffilanti SDS-Max SLEDGE™

Fino a 2 volte più duraturi rispetto agli scalpelli standard.  
Autoaffilante, massima performance più a lungo.  
Massima superficie di lavoro, maggior produttività, maggior rimozione.  
Estremità retificata. Più affilato più veloce ed evita gli inceppamenti.  
Made in Germany.

Descrizione	Lunghezza totale (mm)	Diametro della lama (mm)	Quantità confezione	Min. quantità ordinabile	Codice prodotto	Codice EAN	Prezzo Listino IVA escl. (€)	Prezzo Listino IVA incl. (€)
① Scalpello a punta SDS-Max SLEDGE™	400	-	20	1	4932478266	4058546344436	32,80	40,02
② Scalpello piatto SDS-Max SLEDGE™	400	25	20	1	4932478274	4058546344511	622,70	759,69
③ Scalpello largo SDS-Max SLEDGE™	380	50	1	1	4932478267	4058546344443	32,80	40,02
④ Scalpello largo SDS-Max SLEDGE™	300	80	1	1	4932478275	4058546344528	622,70	759,69
⑤ Scalpello a spatola SDS-Max SLEDGE™	380	50	1	1	4932478268	4058546344450	35,70	43,55
⑥ Scalpello a spatola SDS-Max SLEDGE™	300	50	1	1	4932478269	4058546344467	35,70	43,55
⑦ Utensile di pulitura	635	152	1	1	4932480474	4058546407599	188,60	230,09
<b>Lama di ricambio (10pz)</b>			10	1	4932480475	4058546407605	38,30	46,73
1 x lama 152x180x1.5 mm, 1 x lama bloccaggio, 4 x dadi, 4 x bulloni svasati								



## Scalpellì SDS-Plus

Descrizione	Lunghezza totale (mm)	Diametro della lama (mm)	Quantità confezione	Min. quantità ordinabile	Codice prodotto	Codice EAN	Prezzo Listino IVA escl. (€)	Prezzo Listino IVA incl. (€)
① Scalpello a punta fine SDS-Plus	180	-	1	1	4932451731	4002395276813	13,70	16,71
② Scalpello a punta SDS-Plus	250	-	1	1	4932339625	4002395304813	10,70	13,05
③ Scalpello piatto fine SDS-Plus	180	14	1	1	4932451732	4002395276820	9,20	11,22
④ Scalpello piatto SDS-Plus	250	20	1	1	4932339626	4002395304820	10,90	13,30
⑤ Scalpello largo SDS-Plus	250	40	1	1	4932367146	4002395334377	19,30	23,55
⑥ Set scalpelli SDS-Plus: 1 x punta, 1 x piatto, 1 x largo.	250	-	3	1	4932430001	4002395376629	32,40	39,53
⑦ Scalpello a spatola SDS-Plus	250	40	1	1	4932353424	4002395320202	19,90	24,28
⑧ Scalpello a sgorbia.	250	22	1	1	4932339627	4002395304837	25,00	30,50
⑨ Scalpello a spatola SDS-Plus - per rimozione plastica	165	75	1	1	4932352344	4002395370030	35,00	42,70
⑩ Scalpello a spatola completo.	250	100	1	1	4932352919	4002395375776	218,60	266,69
Ricambio spatola.	-	-	1	1	4932480543	4058546408282	66,30	80,89
⑪ Scalpello per fughe con denti in carburo SDS-Plus	125 200	32 32	1 1	1 1	4932472029 4932472030	4058546324254 4058546324261	175,80 175,80	214,48 214,48
⑫ Scalpello a sgorbia con alette	250	22	1	1	4932479900	4058546376949	36,60	44,65

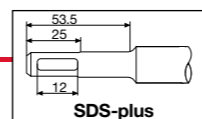

## Scalpellì SDS-Max

Descrizione	Lunghezza totale (mm)	Diametro della lama (mm)	Quantità confezione	Min. quantità ordinabile	Codice prodotto	Codice EAN	Prezzo Listino IVA escl. (€)	Prezzo Listino IVA incl. (€)
① Scalpello a punta SDS-Max	280 400 400 600	-	1 1 20 1	1 1 1 1	4932343734 4932343735 4932399302 4932343736	4002395317509 4002395317516 4002395359165 4002395317523	15,80 17,30 244,90 22,80	19,28 21,11 298,78 27,82
② Scalpello piatto SDS-Max	280 400 400 600	25	1 1 20 1	1 1 1 1	4932343737 4932343738 4932399303 4932343739	4002395317530 4002395317547 4002395359172 4002395317554	15,40 17,30 247,30 22,60	18,79 21,11 301,71 27,57
③ Scalpello largo SDS-Max	400 300 350	50 80 115	1 1 1	1 1 1	4932343743 4932343744 4932343745	4002395317592 4002395317608 4002395317615	30,20 38,40 64,20	36,84 46,85 78,32
④ Scalpello a spatola SDS-Max	300	80	1	1	4932399234	4002395358489	40,80	49,78
⑤ Scalpello a sgorbia SDS-Max	300	26	1	1	4932343740	4002395317561	38,90	47,46
⑥ Scalpello a sgorbia con alette	380	35	1	1	4932343746	4002395317622	40,10	48,92
⑦ Scalpello a spatola SDS-Max	400	110	1	1	4932343747	4002395317639	92,80	113,22
⑧ Scalpello bocciarda SDS-Max	240	50	1	1	4932352918	4002395375769	182,00	222,04
⑨ Piantapicchetti SDS-Max	220 220	Ø 13.3 Ø 16.6 Ø 22.2	1 1 1	1 1 1	4932451354 4932451355 4932451356	4002395159031 4002395159048 4002395159055	103,30 103,30 151,90	126,03 126,03 185,32
⑩ Scalpello per fughe con denti in carburo SDS-Max	280	38	1	1	4932472031	4058546324278	193,70	236,31

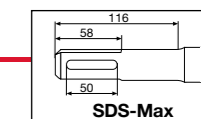

## Codoli universali

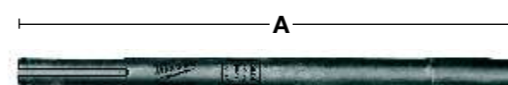

Descrizione	Lunghezza totale (mm) A	Quantità confezione	Min. quantità ordinabile	Codice prodotto	Codice EAN	Prezzo Listino IVA escl. (€)	Prezzo Listino IVA incl. (€)
Attacco SDS-Max.	300	1	1	4932343771*	4002395317745	63,00	76,86

## Scalpellini Esagono 21 mm

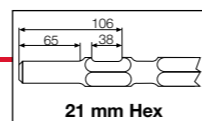

Descrizione	Lunghezza totale della lama (mm)	Diametro della lama (mm)	Quantità confezione	Min. quantità ordinabile	Codice prodotto	Codice EAN	Prezzo Listino IVA escl. (€)	Prezzo Listino IVA incl. (€)
	380	-	1	1	4932479212	4058546370060	23,20	28,30
① Scalpello a punta	460	-	1	1	4932492776	4058546476472	26,00	31,72
	600	-	1	1	4932479213	4058546370077	28,90	35,26
② Scalpello piatto	380	24	1	1	4932479214	4058546370084	23,10	28,18
	460	25	1	1	4932492777	4058546476489	26,30	32,09
	600	24	1	1	4932479215	4058546370091	28,70	35,01
③ Scalpello largo	300	50	1	1	4932479216	4058546370107	39,40	48,07
	300	75	1	1	4932479217	4058546370114	48,00	58,56
④ Scalpello a spatola	450	100	1	1	4932479218	4058546370121	125,80	153,48
⑤ Codolo	300	-	1	1	4932479219	4058546370138	29,50	35,99
⑥ Costipatore	120	120	1	1	4932479220	4058546370145	88,90	108,46



## Scalpellini attacco 28 mm hex

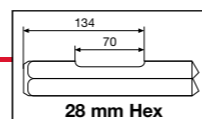

Descrizione	Lunghezza totale della lama (mm)	Diametro della lama (mm)	Quantità confezione	Min. quantità ordinabile	Codice prodotto	Codice EAN	Prezzo Listino IVA escl. (€)	Prezzo Listino IVA incl. (€)
① Scalpello a punta 28 mm Hex	400	-	1	1	4932459774	4058546029463	56,60	69,05
② Scalpello piatto	400	35	1	1	4932459775	4058546029470	59,60	72,71
③ Scalpello largo	400	80	1	1	4932459776	4058546029487	143,10	174,58
④ Scalpello a spatola	400	125	1	1	4932479221	4058546370152	143,10	174,58
⑤ Scalpello taglia asfalto	440	115	1	1	4932479222	4058546370169	175,80	214,48
⑥ Codolo conico	390	-	1	1	4932479223	4058546370176	268,10	327,08
⑦ Costipatore	200	200	1	1	4932479224	4058546370183	595,90	727,00
⑧ Piantapicchetti da 23 mm	300	23	1	1	4932499023	4058546528928	268,00	326,96

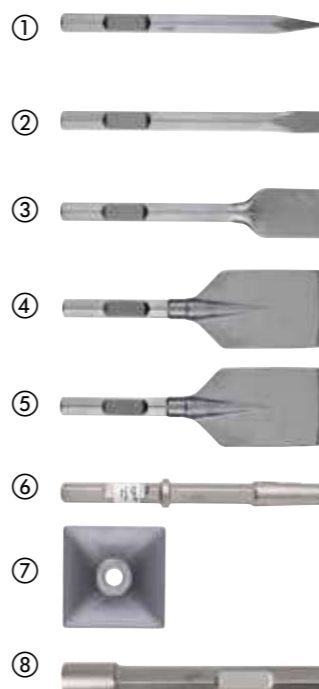

## Scalpellini Esagono 30 mm

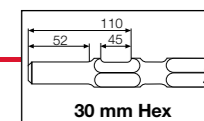

Descrizione	Lunghezza totale della lama (mm)	Diametro della lama (mm)	Quantità confezione	Min. quantità ordinabile	Codice prodotto	Codice EAN	Prezzo Listino IVA escl. (€)	Prezzo Listino IVA incl. (€)
① Scalpello a punta 30 mm Hex	400	-	1	1	4932464162	4058546221072	59,60	72,71
② Scalpello piatto	400	32	1	1	4932464163	4058546221089	59,60	72,71
③ Scalpello largo	400	75	1	1	4932479225	4058546370190	148,90	181,66
④ Scalpello a spatola	400	125	1	1	4932479244	4058546370381	143,10	174,58
⑤ Scalpello taglia asfalto	400	115	1	1	4932479245	4058546370398	175,80	214,48
⑥ Codolo conico	360	-	1	1	4932479226	4058546370206	238,40	290,85

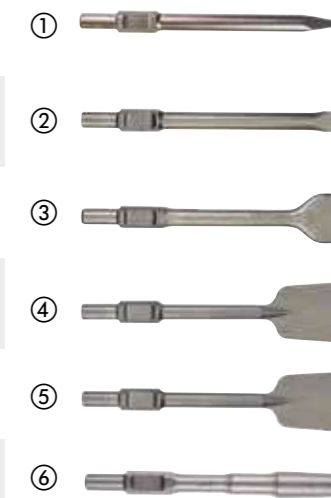

Tipo	In sezione	Adatto per
① SDS-plus	punta 	AEG, MILWAUKEE®, Bosch, Dewalt, Hilti, Hitachi, Kango, Makita, Ryobi
① SDS-plus	scalpello 	AEG, MILWAUKEE®, Bosch, Dewalt, Hilti, Hitachi, Kango, Makita, Ryobi
② SDS-Max	punta 	AEG, MILWAUKEE®, Bosch, Dewalt, Hilti, Hitachi, Kango, Makita, Ryobi
② SDS-Max	scalpello 	AEG, MILWAUKEE®, Bosch, Dewalt, Hilti, Hitachi, Kango, Makita, Ryobi
③ 21 mm K-esagono	punta 	Hitachi, Kango, Makita, MILWAUKEE®
④ 21 mm K-esagono	scalpello 	Hitachi, Kango, Makita, MILWAUKEE®
⑤ 28 mm esagono	scalpello 	AEG, MILWAUKEE®
⑥ 30 mm esagono	scalpello 	Atlas Copco, Kango, MILWAUKEE®

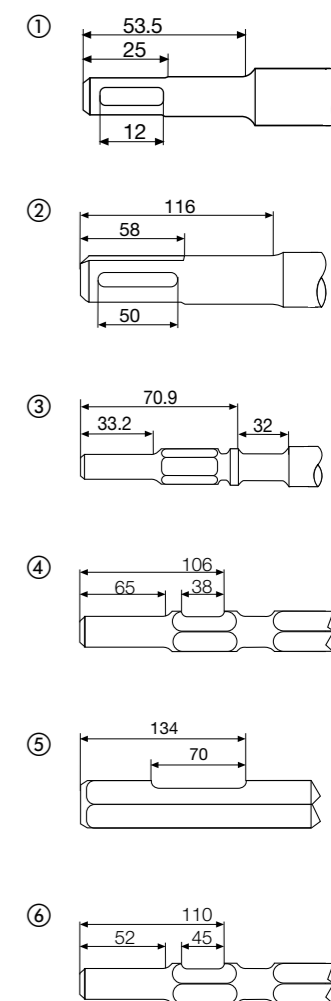



## Punte multimateriale

Progettate per essere utilizzate con l'avvitatore ad impulsi e trapani / avvitatori.  
Codolo esagonale fino alla lunghezza 260mm, codolo a tre facce fino alla lunghezza 400mm.  
Tagliente al carburo di Tungsteno (TCT) permette di forare su cemento, mattoni, tegole, blocchi cemento, metallo sottile, piastrelle ceramiche di durezza medio morbida, tutti i tipi di legno e PVC.  
Scanalatura di colore bianco per una facile identificazione.

Ø (mm)	Lunghezza totale (mm)	Lunghezza utile (mm)	Quantità confezione	Min. quantità ordinabile	Codice prodotto	Codice EAN	Prezzo Listino IVA escl. (€)	Prezzo Listino IVA incl. (€)
3	90	45	1	1	4932471091	4058546287191	3,60	4,39
4	90	45	1	1	4932471092	4058546287207	4,00	4,88
5	100	50	1	1	4932471093	4058546287214	4,00	4,88
5	150	87	1	1	4932493873	4058546510336	4,10	5,00
5.5	100	50	1	1	4932471094	4058546287221	4,00	4,88
5.5	150	90	1	1	4932471095	4058546287238	4,30	5,25
6	100	50	1	1	4932471096	4058546287245	4,30	5,25
6	150	90	1	1	4932471097	4058546287252	4,80	5,86
6	200	140	1	1	4932471098	4058546287269	6,10	7,44
6	400	340	1	1	4932471099	4058546287276	10,80	13,18
6.5	108	45	1	1	4932493874	4058546510343	5,30	6,47
6.5	150	100	1	1	4932471100	4058546287283	5,40	6,59
6.5	200	140	1	1	4932471101	4058546287290	6,10	7,44
6.5	400	340	1	1	4932471102	4058546287306	11,40	13,91
7	100	50	1	1	4932471103	4058546287313	6,10	7,44
7	150	87	1	1	4932493875	4058546510350	6,30	7,69
8	120	60	1	1	4932471104	4058546287320	6,40	7,81
8	260	200	1	1	4932471105	4058546287337	7,90	9,64
8	400	340	1	1	4932471106	4058546287344	12,10	14,76
10	120	60	1	1	4932471107	4058546287351	7,10	8,66
10	260	200	1	1	4932471108	4058546287368	9,00	10,98
10	400	340	1	1	4932471109	4058546287375	12,50	15,25
12	150	90	1	1	4932471110	4058546287382	9,30	11,35
12	260	260	1	1	4932471111	4058546287399	12,80	15,62
12	400	340	1	1	4932493876	4058546510367	16,30	19,89
14	260	200	1	1	4932493877	4058546510374	13,50	16,47
14	400	340	1	1	4932493878	4058546510381	20,00	24,40
16	260	200	1	1	4932493879	4058546510398	12,80	15,62
16	400	340	1	1	4932493880	4058546510404	26,80	32,70
<b>Set 1 Punte multimateriale 8 pz</b>								
Ø 4 x 100 mm, 5 / 5 / 6 / 6 x 108 mm, 8 / 10 x 120 mm, 12 x 150 mm			8	1	4932493871	4058546510312	44,70	54,53
<b>Set 2 Punte multimateriale 8 pz</b>								
Ø 4 x 100 mm, 5 / 5.5 / 5.5 x 108mm, 6 / 7 x 108mm, 8 / 10 x 120mm			8	1	4932493872	4058546510329	41,70	50,87



DESIGNED FOR USE IN  
**PACKOUT**



### 2 TAGLIENTI AL CARBURO

- Consente di forare cemento, mattoni, tegole, blocchi di cemento, metallo sottile, ceramica, piastrelle, legno, PVC, alluminio, cartongesso, malta e ompensato
- Massima versatilità

### SCANALATURA BIANCA

- Per una facile identificazione nella cassetta degli attrezzi
- Primi sul mercato con scanalatura bianca

### CODOLO ESAGONALE

- Utilizzabile sia su avvitatori ad impulsi che su trapani avvitatori con mandrino autoserrante
- Assicura una presa sicura anche nei mandrini autoserranti a 3 griffe

# PUNTE MULTI-MATERIALE

Le nostre punte multi-materiale sono estremamente versatili, progettate per forare materiali come mattoni, blocchi, cemento, acciaio, alluminio, piastrelle di ceramica, legno, PVC e cartongesso. Codolo esagonale da 1/4" per la massima versatilità di utilizzo.



# SHOCKWAVE IMPACT DUTY



## Punte calcestruzzo - Serie Premium

Tagliente al carburo di Tungsteno (TCT) permette di forare su cemento, cemento areato, mattoni, ardesia e granito. A partire da Ø 5 mm le punte hanno codolo a 3 facce per evitare che lo scivolamento nel mandrino. Per i Ø 3 & 4 mm le punte hanno codolo rotondo. La scanalatura rossa permette all'utilizzatore una più facile identificazione. Possono essere utilizzate con i tassellatori, usando il mandrino autoserrante ed attivando la modalità rotazione.

Ø (mm)	Lunghezza totale (mm)	Lunghezza utile (mm)	Quantità confezione	Min. quantità ordinabile	Codice prodotto	Codice EAN	Prezzo Listino IVA escl. (€)	Prezzo Listino IVA incl. (€)	
3	90	45	1	1	4932471167	4058546287955	3,50	4,27	
3.5	90	45	1	1	4932493883	4058546510435	3,50	4,27	
4	90	45	1	1	4932471169	4058546287979	3,50	4,27	
5	100	50	1	1	4932471171	4058546287993	3,70	4,51	
5	150	90	1	1	4932493884	4058546510442	3,80	4,64	
5.5	100	50	1	1	4932471173	4058546288013	3,70	4,51	
5.5	150	90	1	1	4932493885	4058546510459	3,80	4,64	
6	100	50	1	1	4932471175	4058546288037	3,90	4,76	
6	150	90	1	1	4932471176	4058546288044	4,70	5,73	
6	260	200	1	1	4932493886	4058546510466	5,30	6,47	
6.5	100	50	1	1	4932471178	4058546288068	3,90	4,76	
6.5	150	90	1	1	4932471179	4058546288075	4,70	5,73	
7	100	50	1	1	4932471180	4058546288082	4,70	5,73	
7	150	90	1	1	4932471181	4058546288099	5,40	6,59	
8	100	50	1	1	4932471182	4058546288105	5,00	6,10	
8	150	90	1	1	4932471183	4058546288112	5,90	7,20	
8	200	140	1	1	4932493887	4058546510473	6,00	7,32	
8	400	340	1	1	4932493888	4058546510480	13,00	15,86	
9	120	60	1	1	4932493889	4058546510497	5,80	7,08	
10	150	90	1	1	4932471186	4058546288143	6,50	7,93	
10	260	200	1	1	4932471187	4058546288150	9,60	11,71	
10	400	340	1	1	4932493890	4058546510503	16,80	20,50	
11	150	90	1	1	4932493891	4058546510510	7,50	9,15	
12	150	90	1	1	4932471188	4058546288167	10,90	13,30	
12	260	200	1	1	4932471189	4058546288174	12,40	15,13	
12	400	340	1	1	4932493892	4058546510527	17,50	21,35	
14	150	90	1	1	4932471190	4058546288181	11,20	13,66	
14	260	200	1	1	4932471191	4058546288198	13,90	16,96	
16	150	90	1	1	4932493893	4058546510534	15,00	18,30	
<b>Set 2 Punte calcestruzzo 8 pz - Serie Premium</b>									
Ø 4 x 90 mm, Ø 5 / 5.5 / 5.5 / 6 / 7 x 100 mm, Ø 8 / 10 x 150 mm				8	1	4932493881	4058546510411	48,20	54,66
<b>Set 1 Punte calcestruzzo 8 pz - Serie Premium</b>									
Ø 4 x 90 mm, Ø 5 / 5 / 6 / 6 x 100 mm, Ø 8 / 10 / 12 x 150 mm				8	1	4932493882	4058546510428	45,00	44,77



DESIGNED FOR USE IN  
PACKOUT™



## Punte per vetro & piastrelle

Adatta per forare vetro non temperato, piastrelle di durezza medio-morbida e ceramica. Metallo duro affilato per una foratura più rapida. Tagliente carburo rinforzato per una maggiore durata. Tagliente colorato di rosso.

Ø (mm)	Quantità confezione	Min. quantità ordinabile	Codice prodotto	Codice EAN	Prezzo Listino IVA escl. (€)	Prezzo Listino IVA incl. (€)			
3	1	1	4932471955	4058546298548	5,40	6,59			
4	1	1	4932471956	4058546298555	5,80	7,08			
5	1	1	4932471957	4058546298562	6,10	7,44			
5.5	1	1	4932471855	4058546297541	6,10	7,44			
6	1	1	4932471958	4058546298579	6,30	7,69			
6.5	1	1	4932471856	4058546297558	6,30	7,69			
7	1	1	4932471857	4058546297565	7,90	9,64			
8	1	1	4932471959	4058546298586	8,70	10,61			
10	1	1	4932471960	4058546298593	9,30	11,35			
12	1	1	4932471961	4058546298609	10,40	12,69			
14	1	1	4932471858	4058546297572	13,90	16,96			
16	1	1	4932471859	4058546297589	17,50	21,35			
<b>Set punte vetro &amp; piastrelle 5pz</b>									
Ø 4 / 5 / 2 x 6 / 8 mm				5	12	4932479948	4058546377427	27,20	33,18



## Punte calcestruzzo

Tagliente in metallo duro rettificata. Per forare mattoni, piastrelle, ceramica, cemento, gesso, ardesia e cemento cellulare. A partire da Ø13 mm le punte hanno codolo multi-faccia per aumentare il grip nel mandrino ed evitare lo slittamento.

Ø (mm)	Lunghezza totale (mm)	Lunghezza utile (mm)	Quantità confezione	Min. quantità ordinabile	Codice prodotto	Codice EAN	Prezzo Listino IVA escl. (€)	Prezzo Listino IVA incl. (€)	
3	60	30	1	1	4932480123	4058546404086	2,70	3,29	
3.5	60	30	1	1	4932480124	4058546404093	3,90	4,76	
4	70	35	1	1	4932480125	4058546404109	2,70	3,29	
5	85	45	1	1	4932480126	4058546404116	2,70	3,29	
5	150	90	1	1	4932480127	4058546404123	4,00	4,88	
5.5	100	60	1	1	4932480128	4058546404130	3,60	4,39	
5.5	150	90	1	1	4932480129	4058546404147	6,20	7,56	
6	100	60	1	1	4932480130	4058546404154	3,40	4,15	
6	150	90	1	1	4932480131	4058546404161	4,90	5,98	
6	200	140	1	1	4932480132	4058546404178	6,20	7,56	
6.5	100	60	1	1	4932480133	4058546404185	4,00	4,88	
6.5	150	90	1	1	4932480134	4058546404192	6,20	7,56	
7	100	55	1	1	4932480135	4058546404208	4,00	4,88	
7	150	90	1	1	4932480136	4058546404215	6,20	7,56	
8	110	60	1	1	4932480137	4058546404222	4,00	4,88	
8	150	90	1	1	4932480138	4058546404239	4,30	5,25	
8	200	140	1	1	4932480139	4058546404246	7,70	9,39	
9	110	60	1	1	4932480140	4058546404253	4,70	5,73	
10	110	60	1	1	4932480141	4058546404260	5,20	6,34	
10	150	90	1	1	4932480142	4058546404277	6,30	7,69	
10	200	140	1	1	4932480143	4058546404284	10,90	13,30	
10	400	315	1	1	4932480144	4058546404291	15,50	18,91	
11	150	90	1	1	4932480145	4058546404307	6,80	8,30	
12	150	90	1	1	4932480146	4058546404314	8,00	9,76	
12	200	140	1	1	4932480147	4058546404321	11,40	13,91	
12	400	315	1	1	4932480148	4058546404338	16,30	19,89	
13	150	85	1	1	4932480149	4058546404345	9,40	11,47	
14	150	85	1	1	4932480150	4058546404352	9,40	11,47	
14	200	135	1	1	4932480151	4058546404369	10,90	13,30	
14	400	315	1	1	4932480152	4058546404376	18,70	22,81	
16	150	85	1	1	4932480153	4058546404383	12,00	14,64	
16	400	315	1	1	4932480154	4058546404390	25,50	31,11	
18	160	95	1	1	4932480155	4058546404406	17,20	20,98	
20	160	95	1	1	4932480156	4058546404413	21,70	26,47	
<b>Set punte calcestruzzo 5 pz</b>									
Ø 4 / 5 / 6 / 8 / 10 mm				5	1	4932480157	4058546404420	19,30	23,55
<b>Set punte calcestruzzo 8 pz</b>									
Ø 3 / 4 / 5 / 6 / 7 / 8 / 9 / 10 mm				8	1	4932480158	4058546404437	31,90	38,92

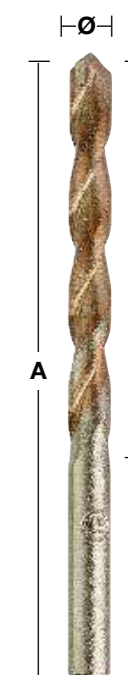

# SHOCKWAVE IMPACT DUTY



## Mecchie elicoidali a scanalatura rossa (per avv. ad impulsi)

Adatto per l'utilizzo con tutti i tipi di trapani a filo e batteria e con gli avvitatori ad impulsi. La foratura con l'avvitatore ad impulsi consente fori con meno sforzo. Speciale trattamento termico per conferire maggiore durezza/resistenza all'attacco e alla punta e flessibilità al corpo. Il nuovo disegno della punta consente un foro più preciso e pulito. La scanalatura è levigata e rivestita da una speciale patina. Si garantisce così un'efficiente rimozione dei trucioli aumentando la velocità di foratura e riducendo l'attrito. L'inclinazione a 20° del tagliente permette una facile evacuazione del truciolo. La scanalatura lucida e verniciata produce una superficie antiaderente per una maggiore velocità di espulsione del truciolo. Le schegge vengono rimosse durante l'applicazione per lasciare una superficie liscia. Scanalatura ampia per una veloce rimozione del truciolo. Bordi del tagliente estremamente affilati per un taglio veloce e preciso. Taglienti che si possono riaffilare. Per utilizzare queste punte su avvitatori ad impulso con attacco da 1/2", è necessario l'utilizzo dell'adattatore cod.48660061. Queste mecchie possono essere usate anche in applicazioni su legno duro e morbido, umido e trattato, legno compensato, truciolato, teak, faggio, rovere, WPC (plastica legno composito), travi lamellari, pannelli, ecc.



## Mecchie elicoidali per legno - Serie corta

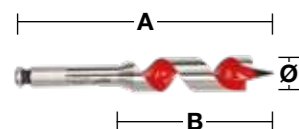

Ideale per applicazioni in aree strette normalmente non accessibili.

Ø (mm)	Lunghezza totale (mm) A	Lunghezza utile (mm) B	Tipologia attacco	Quantità confezione	Min. quantità ordinabile	Codice prodotto	Codice EAN	Prezzo Listino IVA escl. (€)	Prezzo Listino IVA incl. (€)
18	153	100	7/16" Esagonale	1	1	48130683	045242091379	19,20	23,42
20	153	100	7/16" Esagonale	1	1	48130813	045242091522	20,90	25,50
22	153	100	7/16" Esagonale	1	1	48130873	045242091638	23,20	28,30
25	153	100	7/16" Esagonale	1	1	48131003	045242091782	26,20	31,96
28	153	100	7/16" Esagonale	1	1	48131123	045242091935	29,40	35,87
32	153	100	7/16" Esagonale	1	1	48131253	045242092031	36,40	44,41

## Mecchie elicoidali per legno - Serie lunga

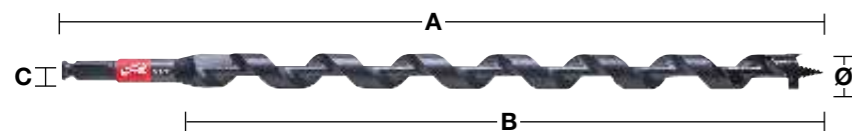

Ø (mm)	Lunghezza totale (mm) A	Lunghezza utile (mm) B	Tipologia attacco	Quantità confezione	Min. quantità ordinabile	Codice prodotto	Codice EAN	Prezzo Listino IVA escl. (€)	Prezzo Listino IVA incl. (€)
14	460	395	7/16" Esagonale	1	1	48136754	045242518999	27,60	33,67
16	460	395	7/16" Esagonale	1	1	48136756	045242519002	31,40	38,31
18	460	395	7/16" Esagonale	1	1	48136758	045242500994	35,60	43,43
19	460	395	7/16" Esagonale	1	1	48136759	045242519019	38,00	46,36
20	460	395	7/16" Esagonale	1	1	48136760	045242501007	40,40	49,29
22	460	395	7/16" Esagonale	1	1	48136762	045242519033	49,30	60,15
26	460	395	7/16" Esagonale	1	1	48136766	045242501014	61,40	74,91
29	460	395	7/16" Esagonale	1	1	48136769	045242519057	68,70	83,81
Set 4 pezzi. Ø 14 / 16 / 18 / 20 x 460 mm.				4	1	48136780	045242005383	175,10	213,62

## Accessori di sistema - Mecchie elicoidali per legno

Descrizione	Quantità confezione	Min. quantità ordinabile	Codice prodotto	Codice EAN	Prezzo Listino IVA escl. (€)	Prezzo Listino IVA incl. (€)
Adattatore quadro 1/2" --> Hex 7/16".	1	1	48660061	045242155118	36,10	44,04



# PUNTE LEGNO

Le tabelle seguenti danno un'indicazione delle velocità raccomandate per ottenere un'ottimale efficienza di foratura. I dati riportati sulle tabelle devono essere utilizzati come guida indicativa in quanto poi le condizioni variano in funzione del materiale trattato. Lubrificanti e sostanze raffreddanti utilizzati durante la foratura su metallo permettono poi di prolungare la durata dell'utensile e migliorare la finitura del pezzo trattato.

## SHOCKWAVE IMPACT DUTY

### Punte Forstner e Selfeed

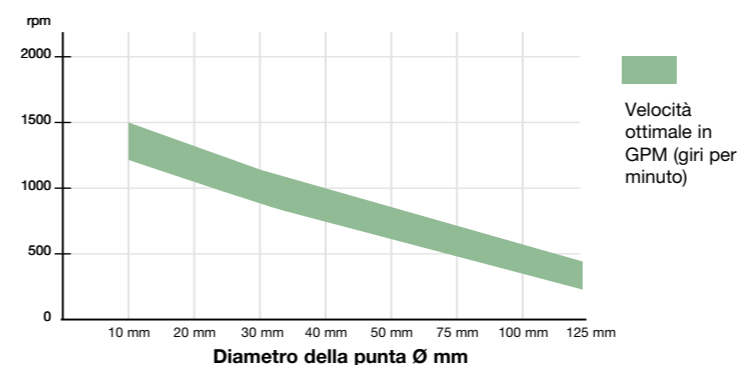

### Mecchie elicoidali per legno

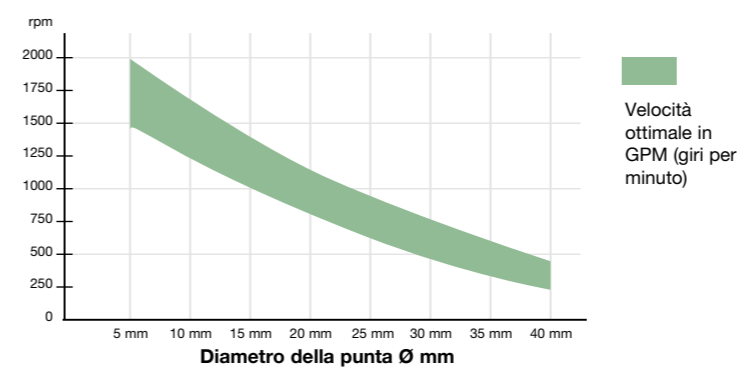

## Mecchie elicoidali per legno

Per una foratura di precisione heavy-duty nel legno tenero e duro, in tronchi ad ampia sezione, travi, tavole per pavimento, truciolo e compensato. Design Lewis con scanalatura, per una rapida rimozione dei trucioli, con codoli esagonali per una presa sicura del mandrino. Con attacco Hex per una migliore ritenzione.

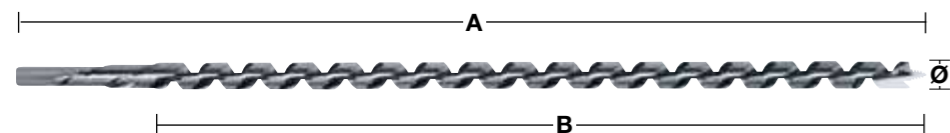

Ø (mm)	Lunghezza totale (mm) A	Lunghezza utile (mm) B	Tipologia attacco	Quantità confezione	Min. quantità ordinabile	Codice prodotto	Codice EAN	Prezzo Listino IVA escl. (€)	Prezzo Listino IVA incl. (€)
6	230	155	6.5 mm Esagonale	1	1	4932430175	4002395378364	7,50	9,15
6	460	385	6.5 mm Esagonale	1	1	4932430176	4002395378371	11,20	13,66
8	230	155	6.5 mm Esagonale	1	1	4932363681	4002395331796	8,00	9,76
8	460	385	6.5 mm Esagonale	1	1	4932363688	4002395331710	12,40	15,13
10	230	155	8.5 mm Esagonale	1	1	4932363682	4002395331802	8,90	10,86
10	460	385	8.5 mm Esagonale	1	1	4932363689	4002395331727	13,60	16,59
10	600	530	8.5 mm Esagonale	1	1	4932363696	4002395331642	21,20	25,86
12	230	155	10 mm Esagonale	1	1	4932363683	4002395331819	10,30	12,57
12	460	385	10 mm Esagonale	1	1	4932363690	4002395331734	13,90	16,96
12	600	530	10 mm Esagonale	1	1	4932363697	4002395331659	28,90	35,26
14	230	155	11 mm Esagonale	1	1	4932363684	4002395331826	11,80	14,40
14	460	385	11 mm Esagonale	1	1	4932363691	4002395331741	16,30	19,89
14	600	530	11 mm Esagonale	1	1	4932363698	4002395331666	30,90	37,70
16	230	155	11 mm Esagonale	1	1	4932363685	4002395331833	12,90	15,74
16	460	385	11 mm Esagonale	1	1	4932363692	4002395331758	18,60	22,69
16	600	530	11 mm Esagonale	1	1	4932363699	4002395331673	33,80	41,24
18	230	155	11 mm Esagonale	1	1	4932363686	4002395331840	13,80	16,84
18	460	385	11 mm Esagonale	1	1	4932363693	4002395331765	21,60	26,35
18	600	530	11 mm Esagonale	1	1	4932363700	4002395331680	36,10	44,04
20	230	155	11 mm Esagonale	1	1	4932363687	4002395331857	14,80	18,06
20	460	385	11 mm Esagonale	1	1	4932363694	4002395331772	25,40	30,99
20	600	530	11 mm Esagonale	1	1	4932363701	4002395331697	39,70	48,43
22	230	155	11 mm Esagonale	1	1	4932373363	4002395347889	23,10	28,18
22	460	385	11 mm Esagonale	1	1	4932363695	4002395331789	29,60	36,11
22	600	530	11 mm Esagonale	1	1	4932363702	4002395331703	45,90	56,00
24	230	155	11 mm Esagonale	1	1	4932373364	4002395347896	25,60	31,23
24	460	385	11 mm Esagonale	1	1	4932373370	4002395348558	48,60	59,29
26	230	155	11 mm Esagonale	1	1	4932373365	4002395348503	29,30	35,75
26	460	385	11 mm Esagonale	1	1	4932373371	4002395348565	50,70	61,85
28	230	155	11 mm Esagonale	1	1	4932373366	4002395348510	33,10	40,38
28	460	385	11 mm Esagonale	1	1	4932373372	4002395348572	57,40	70,03
30	230	155	11 mm Esagonale	1	1	4932373367	4002395348527	38,00	46,36
30	460	385	11 mm Esagonale	1	1	4932373373	4002395348589	67,70	82,59
32	230	155	11 mm Esagonale	1	1	4932373368	4002395348534	46,70	56,97
32	460	385	11 mm Esagonale	1	1	4932373374	4002395348596	76,40	93,21
Mecchie elicoidali 230 mm (6 pezzi). Custodia in legno									
①	Ø 8 / 10 / 12 / 14 / 16 / 18 mm x 230 mm.		Valigetta di legno	6	1	4932373380	4002395349258	76,60	93,45

## Punte Forstner

Punta di centratura per un posizionamento preciso e taglienti periferici per una foratura precisa e senza schegge. Prodotte secondo le norme DIN 74836. Ideale per applicazioni pesanti in legni teneri o duri, con venature, fogli laminati, compensato e truciolo.

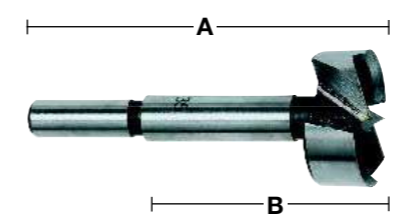

Ø (mm)	Lunghezza totale (mm) A	Lunghezza utile (mm) B	Tipologia attacco	Quantità confezione	Min. quantità ordinabile	Codice prodotto	Codice EAN	Prezzo Listino IVA escl. (€)	Prezzo Listino IVA incl. (€)
10	90	50	9.5 mm codolo rotondo	1	1	4932363703	4002395331468	8,50	10,37
12	90	50	9.5 mm codolo rotondo	1	1	4932363704	4002395331475	8,50	10,37
14	90	50	9.5 mm codolo rotondo	1	1	4932363705	4002395331482	9,30	11,35
15	90	50	9.5 mm codolo rotondo	1	1	4932363883	4002395333738	9,50	11,59
16	90	50	9.5 mm codolo rotondo	1	1	4932363706	4002395331499	9,70	11,83
18	90	50	9.5 mm codolo rotondo	1	1	4932363707	4002395331505	10,40	12,69
20	90	50	9.5 mm codolo rotondo	1	1	4932363708	4002395331512	10,60	12,93
25	90	50	9.5 mm codolo rotondo	1	1	4932363711	4002395331543	11,80	14,40
26	90	50	9.5 mm codolo rotondo	1	1	4932363712	4002395331550	12,00	14,64
30	90	50	9.5 mm codolo rotondo	1	1	4932363714	4002395331574	17,40	21,23
32	90	50	9.5 mm codolo rotondo	1	1	4932363715	4002395331581	20,50	25,01
35	90	50	9.5 mm codolo rotondo	1	1	4932363717	4002395331604	22,30	27,21
40	90	50	9.5 mm codolo rotondo	1	1	4932363720	4002395331635	30,10	36,72
50	90	50	9.5 mm codolo rotondo	1	1	4932373923	4002395353538	44,40	54,17
①	Punte Forstner (5 pezzi). Custodia in legno.								
①	Ø 15 / 20 / 25 / 30 / 35 mm.			5	1	4932373379	4002395349241	81,60	99,55

# SHOCKWAVE IMPACT DUTY



# SHOCKWAVE IMPACT DUTY



## Punte selfeed bits SWITCHBLADE

Velocità: Maggiore velocità di foratura grazie alla punta di centraggio che aggredisce immediatamente il materiale e permette alla punta di effettuare la foratura più velocemente. Questo tipo di punta risulta più veloce di circa il 40% di una punta a meccchia e di circa il 12% del nostro selfeed bit standard.

Lame ricambio SWITCHBLADE. Il sistema di lame sostituibili SWITCHBLADE garantisce la vostra lama sia sempre affilata. Questo aumenta produttività eliminando i tempi di inattività relativi alla riaffilatura ed aumenta la durata complessiva della punta.

Applicazioni: Fori d'entrata per tubi in rame/acciaio/PVC/Pex, fori di ingresso per tubi di grandi dimensioni e condotti, esecuzione di fori passanti per fili e cavi, per tutti i fori superiori ai 30 mm e dove non esiste un'alternativa possibile.

Ogni selfeed bit è fornito con 2 x viti di avanzamento - filettatura regolare, 1 x set di viti, 1 x chiave a brugola 5/32"



Ø (mm)	Tipologia attacco	Quantità confezione	Min. quantità ordinabile	Codice prodotto	Codice EAN	Prezzo Listino IVA escl. (€)	Prezzo Listino IVA incl. (€)
35	7/16" Esagonale	1	1	4932479497	4058546372910	44,90	54,78
38	7/16" Esagonale	1	1	4932479498	4058546372927	47,50	57,95
51	7/16" Esagonale	1	1	4932479499	4058546372934	56,80	69,30
54	7/16" Esagonale	1	1	4932479500	4058546372941	61,60	75,15
57	7/16" Esagonale	1	1	4932479501	4058546372958	62,50	76,25
65	7/16" Esagonale	1	1	4932479502	4058546372965	69,40	84,67

## Set punte selfeed bits SWITCHBLADE

Descrizione	Quantità confezione	Min. quantità ordinabile	Codice prodotto	Codice EAN	Prezzo Listino IVA escl. (€)	Prezzo Listino IVA incl. (€)
<b>Kit 5 punte SWITCHBLADE.</b> Kit 5 punte Switchblade™ include 4 punte Switchblade™ Ø 35 / 38 / 54 / 65 mm, estensione QUIK-LOK da 140 mm, 4 x lame ricambio Switchblade (1 per ogni dimensione), 4 x viti inserimento, 4 x set Viti, 1 x chiave a brugola.	5	1	4932479503	4058546372972	210,00	256,20



## Lame ricambio per punte selfeed bits SWITCHBLADE

Ø (mm)	Quantità confezione	Min. quantità ordinabile	Codice prodotto	Codice EAN	Prezzo Listino IVA escl. (€)	Prezzo Listino IVA incl. (€)
35	1	1	4932479546	4058546373405	5,70	6,95
38	1	1	4932479547	4058546373412	5,70	6,95
51	1	1	4932479548	4058546373429	5,70	6,95
54	1	1	4932479549	4058546373436	5,70	6,95
57	1	1	4932479550	4058546373443	5,70	6,95
65	1	1	4932479551	4058546373450	5,70	6,95



### Kit pezzi di ricambio.

Contiene: 1 x viti inserimento, 2 x set viti, 1 x chiave a brugola, 1 x comparto contenente parti ricambio Switchblades.

## Selfeed Bits

Tutte le misure sono disponibili con viti senza fine rimovibili e sostituibili.

Due viti senza fine fornite con ogni punta.

Semplicità e velocità sono le caratteristiche di questa punta.

Taglio veloce, facile e pulito.

Ogni selfeed bit è fornito con 2 x viti di avanzamento - filettatura regolare, 1 x set di viti, 1 x chiave a brugola 5/32"

Ø (mm)	Tipologia attacco	Quantità confezione	Min. quantità ordinabile	Codice prodotto	Codice EAN	Prezzo Listino IVA escl. (€)	Prezzo Listino IVA incl. (€)
25	7/16" Esagonale	1	1	4932479478	4058546372729	19,90	24,28
29	7/16" Esagonale	1	1	4932479479	4058546372736	24,00	29,28
32	7/16" Esagonale	1	1	4932479480	4058546372743	26,20	31,96
35	7/16" Esagonale	1	1	4932479481	4058546372750	30,10	36,72
38	7/16" Esagonale	1	1	4932479482	4058546372767	33,40	40,75
44	7/16" Esagonale	1	1	4932479483	4058546372774	38,00	46,36
51	7/16" Esagonale	1	1	4932479484	4058546372781	41,60	50,75
54	7/16" Esagonale	1	1	4932479485	4058546372798	43,30	52,83
57	7/16" Esagonale	1	1	4932479486	4058546372804	47,50	57,95
65	7/16" Esagonale	1	1	4932479487	4058546372811	52,50	64,05
Vite di avanzamento - filettatura da 1/4".		1	1	48286870	045242122707	1,90	2,32
Chiave a brugola 1/8" per tutti gli alberi.		1	1	49960060	045242221455	7,50	9,15
Set viti per punte fino a 65 mm.		1	1	06832625	-	6,00	7,32



## Punte selfeed ampie

Con dimensione di 76, 92 e 116 mm, questa punta ha due lame interne che permettono di avere un taglio pulito e uniforme. Supporto sostituibile.

Alberino sostituibile

Ø (mm)	Tipologia attacco	Quantità confezione	Min. quantità ordinabile	Codice prodotto	Codice EAN	Prezzo Listino IVA escl. (€)	Prezzo Listino IVA incl. (€)
76	7/16" Esagonale	1	1	4932479489	4058546372835	64,40	78,57
92	7/16" Esagonale	1	1	4932479490	4058546372842	78,00	95,16
116	7/16" Esagonale	1	1	4932479491	4058546372859	90,40	110,29
Alberino sostituibile.		1	1	48070201	045242088904	53,80	65,64
Vite di avanzamento - filettatura regolare.		1	1	48286880	045242122806	6,00	7,32
Set viti per trapani fino oltre 76 mm.		1	1	06833150	4058546040864	6,00	7,32
Chiave a brugola 5/32".		1	1	49960070	045242221554	0,60	0,73



## Set Selfeed Bits

Descrizione	Quantità confezione	Min. quantità ordinabile	Codice prodotto	Codice EAN	Prezzo Listino IVA escl. (€)	Prezzo Listino IVA incl. (€)
<b>Kit 7 punte contractor.</b> Punte selfeed: 25 / 29 / 32 / 38 / 44 / 54 / 65 mm, estensione 140 mm, viti di avanzamento.	8	1	4932479488	4058546372828	256,20	312,56



## Prolunga codolo

Per punte selfeed, trivelle per legno, seghe frontali a corona (diametro 1" o maggiore) con estensione del codolo 7/16".

Lunghezza totale (mm) A	Quantità confezione	Min. quantità ordinabile	Codice prodotto	Codice EAN	Prezzo Listino IVA escl. (€)	Prezzo Listino IVA incl. (€)
140	1	1	4932479493	4058546372873	29,10	35,50
300	1	1	4932479494	4058546372880	30,70	37,45
450	1	1	4932479495	4058546372897	33,00	40,26
600	1	1	4932479496	4058546372903	36,60	44,65

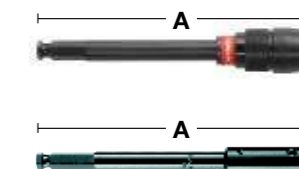

## Punte elicoidali per legno DIN 7487 E

Adatta per compensati, truciolati e legni naturali di qualsiasi durezza. Prodotte secondo le norme DIN 7487 E. Prodotto secondo DIN 7487 E.

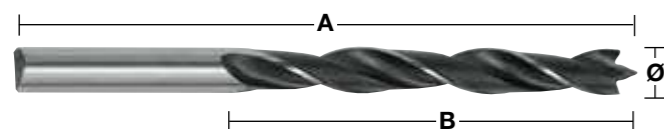

Ø (mm)	Lunghezza totale (mm) A	Lunghezza utile (mm) B	Tipologia attacco	Quantità confezione	Min. quantità ordinabile	Codice prodotto	Codice EAN	Prezzo Listino IVA escl. (€)	Prezzo Listino IVA incl. (€)	
3	61	33	3 mm codolo rotondo	1	1	4932363651	4002395331307	1,60	1,95	
4	75	43	4 mm codolo rotondo	1	1	4932363652	4002395331314	1,60	1,95	
5	86	52	5 mm codolo rotondo	1	1	4932363653	4002395331321	1,70	2,07	
6	93	57	6 mm codolo rotondo	1	1	4932363654	4002395331338	1,70	2,07	
7	109	69	7 mm codolo rotondo	1	1	4932363655	4002395331345	1,90	2,32	
8	117	75	8 mm codolo rotondo	1	1	4932363656	4002395331352	1,90	2,32	
9	125	80	9 mm codolo rotondo	1	1	4932363657	4002395331369	2,00	2,44	
10	133	87	10 mm codolo rotondo	1	1	4932363658	4002395331376	2,40	2,93	
11	142	89	10 mm codolo rotondo	1	1	4932363659	4002395331383	2,40	2,93	
12	151	96	10 mm codolo rotondo	1	1	4932363660	4002395331390	3,00	3,66	
13	151	96	10 mm codolo rotondo	1	1	4932363661	4002395331406	3,70	4,51	
14	151	97	10 mm codolo rotondo	1	1	4932363662	4002395331413	4,30	5,25	
15	151	97	10 mm codolo rotondo	1	1	4932363663	4002395331420	5,10	6,22	
16	151	97	10 mm codolo rotondo	1	1	4932363664	4002395331437	5,50	6,71	
18	180	120	10 mm codolo rotondo	1	1	4932363665	4002395331444	8,70	10,61	
20	200	130	10 mm codolo rotondo	1	1	4932363666	4002395331451	11,00	13,42	
①	Set punte elicoidali per legno (5 pezzi) Ø 4 / 5 / 6 / 8 / 10 mm.			Cassetta di plastica	5	1	4932352465	4002395371242	10,30	12,57
②	Set punte elicoidali per legno (8 pezzi) Ø 3 / 4 / 5 / 6 / 7 / 8 / 9 / 10 mm.			Cassetta di plastica	8	1	4932352466	4002395371259	15,90	19,40

## Mecchie per legno a testa piatta

Consentono una foratura rapida ed efficace di ampi diametri. Ottimali per l'applicazione su legni teneri e duri, truciolati (ideale per serrature). Ideale per serramenti e installazioni idrauliche o elettriche.

Attacco Hex 1/4" (DIN E 6.3) per l'attacco diretto all'utensile elettrico e per un sicuro serraggio del mandrino. Punta di centraggio molata per un'accurata foratura e alette di taglio molate per migliorare la resa di foratura.

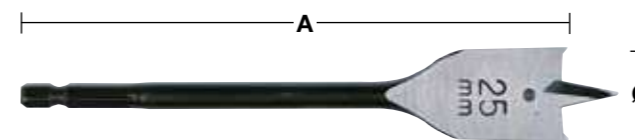

Ø (mm)	Lunghezza totale (mm) A	Quantità confezione	Min. quantità ordinabile	Codice prodotto	Codice EAN	Prezzo Listino IVA escl. (€)	Prezzo Listino IVA incl. (€)			
6	152	1	1	4932352487	4002395371457	3,00	3,66			
6	400	1	1	4932352488	4002395371464	9,70	11,83			
8	152	1	1	4932363130	4002395332618	3,50	4,27			
8	400	1	1	4932352489	4002395371471	9,80	11,96			
10	152	1	1	4932363131	4002395332625	3,50	4,27			
10	400	1	1	4932352490	4002395371488	10,80	13,18			
12	152	1	1	4932363132	4002395332632	4,20	5,12			
12	400	1	1	4932352491	4002395371495	11,30	13,79			
13	152	1	1	4932363133	4002395332649	4,30	5,25			
13	400	1	1	4932352492	4002395371501	12,10	14,76			
14	152	1	1	4932363134	4002395332656	4,30	5,25			
14	400	1	1	4932352493	4002395371518	12,10	14,76			
16	152	1	1	4932363135	4002395332663	4,30	5,25			
16	400	1	1	4932352494	4002395371525	12,10	14,76			
18	152	1	1	4932363136	4002395332670	4,30	5,25			
18	400	1	1	4932352495	4002395371532	12,10	14,76			
19	152	1	1	4932363137	4002395332687	4,60	5,61			
19	400	1	1	4932352496	4002395371549	12,10	14,76			
20	152	1	1	4932363138	4002395332694	4,60	5,61			
20	400	1	1	4932352497	4002395371556	12,10	14,76			
22	152	1	1	4932363139	4002395332701	4,90	5,98			
22	400	1	1	4932352498	4002395371563	13,20	16,10			
24	152	1	1	4932363140	4002395332717	4,90	5,98			
25	152	1	1	4932363141	4002395332724	5,00	6,10			
25	400	1	1	4932352499	4002395371570	17,10	20,86			
26	152	1	1	4932363142	4002395332731	5,10	6,22			
28	152	1	1	4932363143	4002395332748	5,70	6,95			
28	400	1	1	4932352500	4002395371587	20,20	24,64			
30	152	1	1	4932363144	4002395332755	5,90	7,20			
30	400	1	1	4932352501	4002395371594	20,90	25,50			
32	152	1	1	4932363145	4002395332762	6,20	7,56			
32	400	1	1	4932352502	4002395371600	21,70	26,47			
35	400	1	1	4932352503	4002395371617	23,00	28,06			
36	152	1	1	4932363146	4002395332779	7,10	8,66			
38	152	1	1	4932363147	4002395332786	7,50	9,15			
40	152	1	1	4932479227	4058546370213	10,20	12,44			
①	Set Mecchie a testa piatta (5 pezzi). Cassetta in legno. Ø 12 / 16 / 18 / 20 / 22 / 25 / 28 / 32 mm.				8	1	4932352504	4002395371624	47,00	57,34

## Prolunga

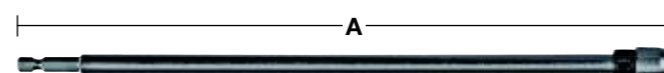

Descrizione	Lunghezza totale (mm) A	Tipologia attacco	Attacco	Quantità confezione	Min. quantità ordinabile	Codice prodotto	Codice EAN	Prezzo Listino IVA escl. (€)	Prezzo Listino IVA incl. (€)
Prolunga.	305	1/4" Esagonale	1/4" Esagonale	1	1	4932363148	4002395332793	15,50	18,91

## Mecchie elicoidali coniche per legno

Punta con performance maggiori rispetto ad una mechia piatta - foratura veloce, più duratura e minori sobbalzi. I due denti di taglio posti all'estremità della scanalatura permettono un taglio più veloce e pulito su ogni tipo di legno (morbido, duro, bagnato e trattato)  
Il nuovo disegno della punta consente un foro più preciso e più pulito. Garantisce così un'efficiente rimozione dei trucioli aumentando la velocità di foratura e riducendo l'attrito.  
Grazie a queste caratteristiche, queste mechie possono essere usate anche in applicazioni su legno duro e morbido, umido e trattato, legno compensato, truciolato, teak, faggio, rovere, WPC (plastica legno composito), travi lamellari, pannelli, ecc.  
La scanalatura è levigata e rivestita da una speciale patina.



Taglienti

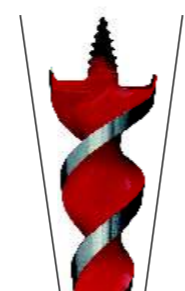

Forma conica

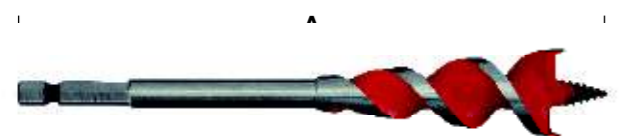

Ø (mm)	Ø (pollici)	Lunghezza totale (mm) A	Tipologia attacco	Quantità confezione	Min. quantità ordinabile	Codice prodotto	Codice EAN	Prezzo Listino IVA escl. (€)	Prezzo Listino IVA incl. (€)
13	1/2"	165	1/4" Esagonale	1	1	4932479471	4058546372651	11,30	13,79
16	5/8"	165	1/4" Esagonale	1	1	4932479472	4058546372668	12,40	15,13
18	3/4"	165	1/4" Esagonale	1	1	4932464071	4058546220167	12,50	15,25
20	3/4"	165	1/4" Esagonale	1	1	4932479473	4058546372675	13,80	16,84
22	7/8"	165	1/4" Esagonale	1	1	4932479474	4058546372682	15,50	18,91
25	1"	165	1/4" Esagonale	1	1	4932479475	4058546372699	16,60	20,25
32	1 1/4"	165	1/4" Esagonale	1	1	4932479476	4058546372705	21,60	26,35
Set 4 pz SPEED FEED™.				4	1	4932479477	4058546372712	33,30	40,63
Ø 13 / 16 / 20 / 25 mm.									

## CV elicoidali in HSS - DIN 7490

Fabbricate con acciaio HSS per una maggiore durata. Particolarmente adatte per l'apertura di fori profondi in legni duri e teneri, truciolato e compensato. Ideale nelle applicazioni su casseformi. Prodotte secondo le norme DIN 7490. Il corpo della punta è collegata direttamente al gambo cilindrico, eliminando così il rischio di rottura e garantendo concentricità assoluta. La scanalatura permette una facile e veloce espulsione del truciolo di metallo. Made in Germany.

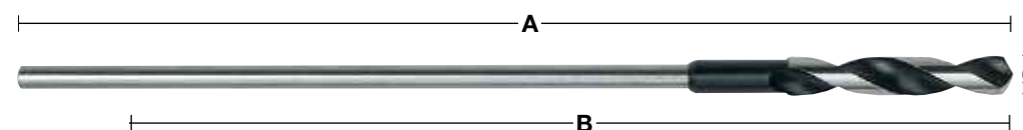

Ø (mm)	Lunghezza totale (mm) A	Lunghezza utile (mm) B	Tipologia attacco	Quantità confezione	Min. quantità ordinabile	Codice prodotto	Codice EAN	Prezzo Listino IVA escl. (€)	Prezzo Listino IVA incl. (€)
6	400	300	5 mm codolo rotondo	1	1	4932399672	4002395363223	12,40	15,13
6	600	500	5 mm codolo rotondo	1	1	4932399675	4002395363254	13,30	16,23
8	400	300	6 mm codolo rotondo	1	1	4932363667	4002395331932	12,90	15,74
8	600	500	6 mm codolo rotondo	1	1	4932363674	4002395331864	13,80	16,84
10	400	300	8 mm codolo rotondo	1	1	4932363668	4002395331949	13,80	16,84
10	600	500	8 mm codolo rotondo	1	1	4932363675	4002395331871	16,30	19,89
12	400	300	8 mm codolo rotondo	1	1	4932363669	4002395331956	18,40	22,45
12	600	500	8 mm codolo rotondo	1	1	4932363676	4002395331888	20,90	25,50
14	400	300	8 mm codolo rotondo	1	1	4932363670	4002395331963	22,70	27,69
14	600	500	8 mm codolo rotondo	1	1	4932363677	4002395331895	23,60	28,79
16	400	300	10 mm codolo rotondo	1	1	4932363671	4002395331970	26,10	31,84
16	600	500	10 mm codolo rotondo	1	1	4932363678	4002395331901	26,80	32,70
18	400	300	10 mm codolo rotondo	1	1	4932363672	4002395331987	30,80	37,58
18	600	500	10 mm codolo rotondo	1	1	4932363679	4002395331918	35,00	42,70
20	400	300	10 mm codolo rotondo	1	1	4932363673	4002395331994	39,40	48,07
20	600	500	10 mm codolo rotondo	1	1	4932363680	4002395331925	42,50	51,85
22	400	300	10 mm codolo rotondo	1	1	4932399673	4002395363230	52,30	63,81
22	600	500	10 mm codolo rotondo	1	1	4932399676	4002395363261	58,60	71,49

## Geometria punta. Caratteristiche ed applicazioni.

Forma	Applicazione	Caratteristiche
	Affilatura normale punta. Per fori standard su metalli ferrosi/non ferrosi e plastica.	L'ampio e affilato taglio consente alla punta di resistere anche alle pressioni laterali.
	Affilatura a mantello DIN 1412 A. Per fori su acciaio con ampio diametro.	Centraggio semplice. Richiede una pressione inferiore di circa il 30% rispetto a una normale punta.
	Affilatura a mantello con centraggio DIN 1412 B. Affilatura a mantello con centraggio DIN 1412 B.	Robusta e resistente alle pressioni laterali.
	Affilatura Split (autocentrante) DIN 1412 C. Per fori su acciaio duro e lega di acciaio. Adatta per fori profondi	Questo particolare disegno è ideale per fori profondi. Ottimo centraggio. Richiesta una leggera pressione.
	Affilatura a doppio angolo per ferro DIN 1412 D. Per fori su ferro.	L'incremento dell'area di taglio consente di ridurre il consumo della punta, incrementandone la durata. Buona costruzione termica. Resiste alle pressioni laterali.
	Punta di centraggio DIN 1412 E. Per fori su sottili lamine di metallo e materiali morbidi.	Centraggio semplice. Necessita di una leggera pressione. Non strappa durante il foro.
	Punta a "U". Per fori con alte performance su acciaio duro e resistente.	Centraggio semplice. Asporta il materiale di scarto in piccole dimensioni riducendo il surriscaldamento, aumentando la capacità di foro.
	4 bordi taglienti Per forare ad alta resistenza acciaio e acciaio altolegato.	Centraggio facile e avvio rapido della foratura con tagliente a 135°. 4 bordi taglienti favoriscono la dispersione del calore (creazione di trucioli più corti) per garantire maggiore vita utile.

## Guida applicativa per punte in HSS

La seguente tabella fornisce le velocità di foratura raccomandate per una foratura efficiente. Le tabelle devono essere utilizzate solo come guida. I valori variano a seconda dall'utente e dal materiale. I refrigeranti e i lubrificanti migliorano la durata dell'accessorio fino a 5 volte in più migliorando anche la finitura del pezzo.

Materiale	Tipo di materiale	Grado resistenza N/mm <sup>2</sup>	Specifiche	Diametro Ø mm - RPM					Lubrificante	
				Ø 1-2	Ø 3-5	Ø 6-10	Ø 11-15	Ø 16-20		
Acciaio	Materiale non legato	< 400	< HRB 69	4770	1870	930	630	470	Emulsione forat., olio da taglio	
		400-800	< HRC 21	4450	1770	870	580	430		
	Fogli	< 800	< HRC 21	4450	1760	860	560	430	Emulsione forat., olio da taglio	
	Materiale non legato	< 800	< HRC 21	4440	1760	860	560	430	Emulsione forat., olio da taglio	
		< 800	< HRC 21	3950	1550	780	520	390		
	Materiale legato	< 800	< HRC 21	3950	1550	780	520	390	Emulsione forat., olio da taglio	
> 800		> HRC 21	1950	800	390	275	200			
Materiale legato duro e temperato	< 1200	< HRC 37	2100	890	450	300	210	Emulsione forat., olio da taglio		
	> 1200	> HRC 38	1350	540	260	170	120			
Avanz.	Avanzamento (mm/ rev)			0.03	0.09	0.15	0.20	0.25		
Acciaio INOX	Velocità	Acciaio INOX	< 1000	< HRC 30	2250	930	450	290	220	Emulsione forat., olio da taglio
		Acciaio INOX	1000-1200	HRC 30-37	1430	560	280	190	130	
	Avanz.	Avanzamento (mm/ rev)			0.02	0.06	0.13	0.18	0.24	
Ghisa	Velocità	Ghisa malleabile	750	HRB 99	4700	2000	1100	800	600	Emulsione forat., olio da taglio
		Morbido	450	HRB 75	4500	1700	950	650	550	
		Duro	700	HRB 96	3450	1350	680	440	340	
	Avanz.	Avanzamento (mm/ rev)			0.05	0.10	0.16	0.20	0.25	
Alluminio	Velocità		< 350	< HRC 59	8700	3560	1720	1130	860	Emulsione forat., olio da taglio
	Avanz.	Avanzamento (mm/ rev)			0.02	0.08	0.13	0.18	0.23	
Rame	Velocità				5100	2000	990	670	500	Emulsione forat., olio da taglio
	Avanz.	Avanzamento (mm/ rev)			0.02	0.10	0.20	0.28	0.35	
Bronzo	Velocità				7950	3190	1480	1010	770	A secco
	Avanz.	Avanzamento (mm/ rev)			0.02	0.11	0.21	0.32	0.35	
Ottone	Velocità				7950	3190	1480	1010	770	Emulsione forat.
	Avanz.	Avanzamento (mm/ rev)			0.02	0.11	0.21	0.32	0.35	
Magnesio	Velocità				9550	3800	1900	1250	970	A secco
	Avanz.	Avanzamento (mm/ rev)			0.05	0.10	0.25	0.30	0.35	
Plastica	Velocità	PVC, Poliamide, Termoplastica			3500	2500	1800	700	450	Acqua
	Avanz.	Avanzamento (mm/ rev)			0.05	0.10	0.16	0.21	0.23	

RPM: il numero di giri che un mandrino / utensile da taglio completa in un minuto.  
Avanzamento: è la distanza lineare alla quale la fresa viene fatta avanzare contro il pezzo. Esso è espresso in unità di distanza per giro - millimetri per giro.

# PUNTE FERRO PER METALLO

## Quale punta HSS puoi utilizzare?

MIGLIORI PERFORMANCE

BUONA PERFORMANCE



MATERIALE	TIPO DI MATERIALE	GRADO RESISTENZA N/MM <sup>2</sup>	SPECIFICHE	HSS-R DIN 338	HSS-G THUNDERBOLT DIN 338, DIN 340, DIN 1887 DOPPIA TESTA, HSS-G SVASATORI, PUNTE A MASCHIO	RED COBALT - HSS-G - DIN 338 E COBALTO SVASATORI	RED HEX - SHOCKWAVE HSS-G TITANIO	FRESE A GRADINO	FRESE A GRADINO - SHOCKWAVE	FRESE A GRADINO - COBALTO	LUBRIFICANTE
ACCIAIO DA COSTRUZIONE NON LEGATO, ACCIAIO TEMPRATO NON LEGATO	< 400	< HRB 69									EMULSIONE FORATURA, OLIO DA TAGLIO
	400-800	< HRC 21									EMULSIONE FORATURA, OLIO DA TAGLIO
ACCIAIO	NON LEGATO	< 800	< HRC 21								EMULSIONE FORATURA, OLIO DA TAGLIO
	LEGATO	< 800	< HRC 21								EMULSIONE FORATURA, OLIO DA TAGLIO
				> 800	> HRC 21						
ACCIAIO LEGATO TEMPRATO E TEMPERATO	< 1200	< HRC 37									EMULSIONE FORATURA, OLIO DA TAGLIO
			> 1200	> HRC 38							
ACCIAIO INOX	ACCIAIO INOX	< 1000	< HRC 30								OLIO DI COLZA, OLIO DA TAGLIO
	ACCIAIO INOX	1000-1200	HRC 30-37								
GHISA	MALLEABILE	750	HRB 99								A SECCO
	MORBIDO	450	HRB 75								EMULSIONE FORATURA, OLIO DA TAGLIO
	DURO	700	HRB 96								EMULSIONE FORATURA, OLIO DA TAGLIO
ALLUMINIO		< 350	< HRC 59							EMULSIONE FORATURA, OLIO DA TAGLIO	
RAME											EMULSIONE FORATURA, OLIO DA TAGLIO
BRONZO											A SECCO
OTTONE											EMULSIONE FORATURA
MAGNESIO											A SECCO
PLASTICS	PVC, POLYAMIDE, THERMOPLASTICS										WATER
WOOD											A SECCO



# PUNTE ALTA PRESTAZIONE

**RED  
HEX**  
SHOCKWAVE  
IMPACT DUTY

**PUNTE FERRO  
HSS-G TITANIO**

**RED  
COBALT** FUNTE FERRO  
HSS-G  
COBALTO



3  
FACCE



**ANGOLO DI  
TAGLIO 135°**



**SCANALATURA  
VARIABILE**



**PUNTA  
RINFORZATA**

## SPECIFICHE RED HEX & RED COBALT

### ANGOLO DI TAGLIO 135°

- Combinazione unica di angolo di taglio a 135° e 4 bordi taglienti
- Permette taglio preciso e foratura rapida senza slittamento
- 4 bordi taglienti favoriscono la dispersione del calore per garantire maggiore vita utile

### SCANALATURA VARIABILE

- Espulsione del materiale più veloce
- Riduzione del calore accumulato, per maggiore efficienza

### PUNTA RINFORZATA

- Più larghe verso l'estremità
- Estremità rinforzata garantisce maggiore durabilità



**SHOCKWAVE**  
IMPACT DUTY

**RED  
HEX**

## Punte metallo HSS-G TITANIO SHOCKWAVE

Punte con attacco 1/4" hex ottimizzate per avvitatori ad impulsi.

Rivestimento al nitruro di titanio aiuta il raffreddamento della punta e permette di utilizzarla anche ad alte velocità

Ø (mm)	Lunghezza totale (mm) A	Lunghezza utile (mm) B	Quantità confezione	Min. quantità ordinabile	Codice prodotto	Codice EAN	Prezzo Listino IVA escl. (€)	Prezzo Listino IVA incl. (€)
2	59.5	17	2	1	48894703	045242501557	2,90	3,54
2.5	62	19	2	1	48894704	045242501564	2,90	3,54
3	65	23	2	1	48894763	045242506866	3,00	3,66
3.2	66.5	23	2	1	48894706	045242501571	3,40	4,15
3.3	67	24	2	1	4932471089	4058546287177	3,40	4,15
3.5	69	25	2	1	48894707	045242501588	3,40	4,15
4	71.5	26	2	1	48894708	045242501595	3,60	4,39
4.2	74	28	1	1	48894709	045242501601	2,10	2,56
4.5	76	29	1	1	48894710	045242501618	2,10	2,56
4.8	78	29	1	1	48894711	045242501625	2,20	2,68
5	80	31	1	1	48894712	045242501632	4,10	5,00
5.5	104	60	1	1	48894764	045242506873	4,10	5,00
6	105	63	1	1	48894714	045242501649	4,10	5,00
6.5	107	64	1	1	48894715	045242501656	4,40	5,37
6.8	108	65	1	1	48894716	045242501663	4,40	5,37
7	109	66	1	1	48894717	045242501670	4,80	5,86
7.5	110	67	1	1	48894718	045242501687	4,80	5,86
8	111	70	1	1	48894719	045242501694	5,10	6,22
8.5	114	72	1	1	48894720	045242501700	6,20	7,56
9	117	73	1	1	48894721	045242501717	6,50	7,93
9.5	118	74	1	1	48894722	045242501724	7,00	8,54
10	120	76	1	1	48894723	045242501731	8,10	9,88
10.2	121	77	1	1	4932471090	4058546287184	8,30	10,13
10.5	122	78	1	1	48894724	045242501748	9,00	10,98
11	125	80	1	1	48894725	045242501755	9,40	11,47
11.5	126	81	1	1	48894726	045242501762	10,20	12,44
12	127	82	1	1	48894727	045242501779	11,10	13,54
12.5	128	83	1	1	48894728	045242501786	11,40	13,91
13	130	83	1	1	48894729	045242501793	12,00	14,64

Cassetta punte SHOCKWAVE™ REDHEX HSS-G								
①	10pz	10	6	4932493865	4058546510251	50,80	61,98	
Ø 3 / 3.5 / 4 / 4.5 / 5 / 6 / 7 / 8 / 9 / 10 mm								

Cassetta punte SHOCKWAVE™ REDHEX HSS-G								
②	19pz	19	6	4932493866	4058546510268	77,80	94,92	
Ø 2 / 2.5 / 2 x 3 / 3.5 / 2 x 4 / 4.5 / 5.5 / 6 / 6.5 / 7 / 7.5 / 8 / 8.5 / 9 / 9.5 / 10 mm.								

Ø (mm)	Lunghezza totale (mm) A	Lunghezza utile (mm) B	Quantità confezione	Min. quantità ordinabile	Codice prodotto	Codice EAN	Prezzo Listino IVA escl. (€)	Prezzo Listino IVA incl. (€)
2.5	62	19	10	1	4932478175	4058546341084	27,20	33,18
3.0	65	23	10	1	4932478176	4058546341091	28,40	34,65
3.5	69	25	10	1	4932478177	4058546341107	31,70	38,67
4.0	71.5	26	10	1	4932478178	4058546341114	33,90	41,36
4.5	76	29	10	1	4932478179	4058546341121	20,30	24,77
5.0	80	31	10	1	4932478180	4058546341138	38,40	46,85
6.0	105	63	10	1	4932478181	4058546341145	38,40	46,85
7.0	109	66	5	1	4932478182	4058546341152	23,00	28,06
8.0	111	70	5	1	4932478183	4058546341169	24,50	29,89
10.0	120	76	5	1	4932478184	4058546341176	38,40	46,85

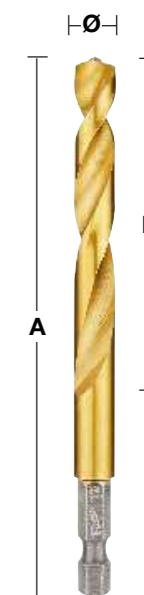

DESIGNED FOR USE IN  
PACKOUT



## Punte per metallo forgiate in HSS-G COBALTO - DIN 338

Punte rettificate in HSS al cobalto particolarmente resistenti al calore e prodotte secondo gli standard DIN 338. Finitura lucida.

Taglienti con angolo di taglio di 135°. Non richiede punzone di centratura.

La presenza di Cobalto (5%) evita il surriscaldamento della punta.

Elica di tipo N. Utilizzabile per forare acciaio, ghisa e leghe con carico di rottura fino 1000 N/mm<sup>2</sup>, legno, plastica e inox.

Adatto per la foratura di acciai e metalli ad alto contenuto di lega con carichi di rottura superiori a 1000 N/mm<sup>2</sup> come gli acciai resistenti al calore e agli acidi e acciaio Inox.

Codolo a tre facce dal diametro 5 per una miglior grip.

Colore: bronzo

Ø (mm)	Lunghezza totale (mm) A	Lunghezza utile (mm) B	Quantità confezione	Min. quantità ordinabile	Codice prodotto	Codice EAN	Prezzo Listino IVA escl. (€)	Prezzo Listino IVA incl. (€)
1.0	34	12	2	1	4932363248	4002395333080	5,50	6,71
1.5	40	18	2	1	4932363249	4002395333097	5,80	7,08
2.0	49	24	2	1	4932363250	4002395333103	5,80	7,08
2.5	57	30	2	1	4932363251	4002395333110	5,80	7,08
3.0	61	33	2	1	4932363253	4002395333134	6,10	7,44
3.2	65	36	2	1	4932363254	4002395333141	7,00	8,54
3.3	67	37	2	1	4932471140	4058546287689	7,10	8,66
3.5	70	39	2	1	4932363256	4002395333165	7,00	8,54
4.0	75	43	2	1	4932363258	4002395333189	7,50	9,15
4.2	75	43	1	1	4932363260	4002395333202	4,80	5,86
4.5	80	47	1	1	4932363262	4002395333226	4,80	5,86
4.8	86	52	1	1	4932363263	4002395333233	4,90	5,98
5.0	86	52	1	1	4932363264	4002395333240	5,10	6,22
5.5	93	57	1	1	4932363267	4002395333271	5,50	6,71
6.0	93	57	1	1	4932363268	4002395333288	5,50	6,71
6.5	101	63	1	1	4932363269	4002395333295	6,80	8,30
6.8	109	69	1	1	4932363270	4002395333301	7,10	8,66
7.0	109	69	1	1	4932363271	4002395333318	7,50	9,15
7.5	109	69	1	1	4932363272	4002395333325	8,30	10,13
8.0	117	75	1	1	4932363274	4002395333349	8,30	10,13
8.5	117	75	1	1	4932363276	4002395333363	10,20	12,44
9.0	125	81	1	1	4932363277	4002395333370	11,30	13,79
9.5	125	81	1	1	4932363278	4002395333387	12,80	15,62
10.0	133	87	1	1	4932363279	4002395333394	12,80	15,62
10.2	133	87	1	1	4932471141	4058546287696	14,10	17,20
10.5	133	87	1	1	4932363281	4002395333417	19,20	23,42
11.0	142	94	1	1	4932363282	4002395333424	19,70	24,03
11.5	142	94	1	1	4932363283	4002395333431	20,40	24,89
12.0	151	101	1	1	4932363284	4002395333448	21,80	26,60
12.5	151	101	1	1	4932363285	4002395333455	27,70	33,79
13.0	151	101	1	1	4932363286	4002395333462	28,70	35,01

① Set punte HSS-G CO 19 pz	19	1	4932493867	4058546510275	107,20	130,78
Ø 1 / 1.5 / 2 / 2.5 / 3 / 3.5 / 4 / 4.5 / 5 / 5.5 / 6 / 6.5 / 7 / 7.5 / 8 / 8.5 / 9 / 9.5 / 10 mm						

② Set punte HSS-G CO 25 pz	25	1	4932493868	4058546510282	231,10	281,94
Ø 1 / 1.5 / 2 / 2.5 / 3 / 3.5 / 4 / 4.5 / 5 / 5.5 / 6 / 6.5 / 7 / 7.5 / 8 / 8.5 / 9 / 9.5 / 10 / 10.5 / 11 / 11.5 / 12 / 12.5 / 13 mm						

RED  
COBALT

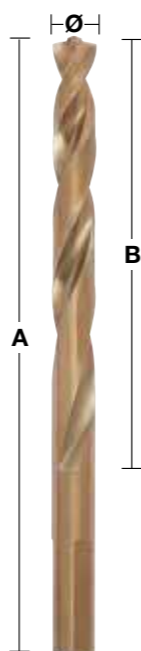

DESIGNED FOR USE IN  
PACKOUT™



## Punte metallo forgiate in HSS-G COBALTO - DIN 338 - conf. da 5 e 10 pezzi

Ø (mm)	Lunghezza totale (mm) A	Lunghezza utile (mm) B	Quantità confezione	Min. quantità ordinabile	Codice prodotto	Codice EAN	Prezzo Listino IVA escl. (€)	Prezzo Listino IVA incl. (€)
1.0	34	12	10	1	4932373332	4002395349173	24,50	29,89
1.5	40	18	10	1	4932373333	4002395349180	24,50	29,89
2.0	49	24	10	1	4932373334	4002395349197	24,50	29,89
2.5	57	30	10	1	4932373335	4002395349807	24,50	29,89
3.0	61	33	10	1	4932373336	4002395349814	26,20	31,96
3.2	65	36	10	1	4932373337	4002395349821	27,50	33,55
3.3	67	37	10	1	4932471142	4058546287702	28,50	34,77
3.5	70	39	10	1	4932373338	4002395349838	29,90	36,48
4.0	75	43	10	1	4932373339	4002395349845	32,00	39,04
4.2	75	43	10	1	4932373340	4002395349852	38,60	47,09
4.5	80	47	10	1	4932373341	4002395349869	40,90	49,90
4.8	86	52	10	1	4932373342	4002395349876	40,90	49,90
5.0	86	52	10	1	4932373343	4002395349883	40,90	49,90
5.5	93	57	10	1	4932373344	4002395349890	44,90	54,78
6.0	93	57	10	1	4932373345	4002395347100	46,80	57,10
6.5	101	63	10	1	4932373346	4002395347117	61,00	74,42
6.8	109	69	5	1	4932373347	4002395347124	34,10	41,60
7.0	109	69	5	1	4932373348	4002395347131	34,10	41,60
7.5	109	69	5	1	4932373349	4002395347148	38,00	46,36
8.0	117	75	5	1	4932373350	4002395347155	39,20	47,82
8.5	117	75	5	1	4932373351	4002395347162	44,80	54,66
9.0	125	81	5	1	4932373352	4002395347179	51,60	62,95
9.5	125	81	5	1	4932373353	4002395347186	59,60	72,71
10.0	133	87	5	1	4932373354	4002395347193	63,10	76,98
10.2	133	87	5	1	4932471143	4058546287719	64,40	78,57
10.5	133	87	5	1	4932373355	4002395347803	102,90	125,54
11.0	142	94	5	1	4932373356	4002395347810	102,90	125,54
11.5	142	94	5	1	4932373357	4002395347827	107,40	131,03
12.0	151	101	5	1	4932373358	4002395347834	111,50	136,03
12.5	151	101	5	1	4932373359	4002395347841	136,20	166,16
13.0	151	101	5	1	4932373360	4002395347858	134,10	163,60

RED  
COBALT

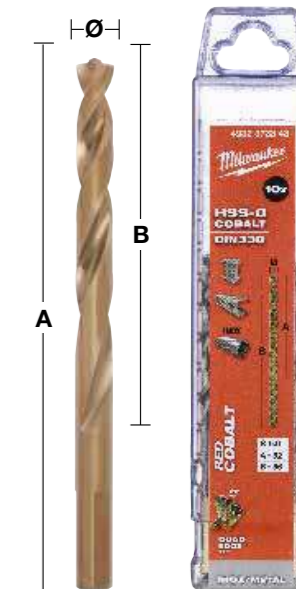

## Set svasatori conici HSS / HSS Cobalto

Secondo la norma DIN 335C / angolo di 90°.

3 taglienti.

Sbavatura e svasatura in un unico passaggio secondo la norma DIN74/75.

Geometria di taglio ottimizzata per un facile centraggio, una buona rimozione dei trucioli e basse vibrazioni.

La durata migliore si ottiene con l'uso di un lubrificante.

Adatto per acciaio < 900 N/mm<sup>2</sup>, alluminio e plastica.

Ø (mm)	Screw size	Diametro dell'attacco (mm)	Lunghezza totale (mm)	Quantità confezione	Min. quantità ordinabile	Codice prodotto	Codice EAN	Prezzo Listino IVA escl. (€)	Prezzo Listino IVA incl. (€)
6.3	M3	5	45	1	1	4932493969	4058546511296	13,30	16,23
8.3	M4	6	50	1	1	4932493970	4058546511302	15,00	18,30
10.4	M5	6	50	1	1	4932493971	4058546511319	18,10	22,08
12.4	M6	8	56	1	1	4932493972	4058546511326	19,50	23,79
16.5	M8	10	60	1	1	4932493973	4058546511333	23,90	29,16
20.5	M10	10	63	1	1	4932493974	4058546511340	32,90	40,14
Set svasatori conici HSS - 6 pezzi				6	1	4932493574	4058546484453	115,00	140,30



## Svasatori conici HSS Cobalto

Secondo la norma DIN 335C / angolo di 90°.

3 taglienti

Sbavatura e svasatura in un unico passaggio secondo la norma DIN74/75.

Geometria di taglio ottimizzata per un facile centraggio, una buona rimozione dei trucioli e basse vibrazioni.

Durata fino al 50% in più rispetto agli svasatori HSS standard. Richiede meno forza di avanzamento.

La durata migliore si ottiene con l'uso di un lubrificante.

Adatto per acciaio e acciaio inox < 1100 N/mm<sup>2</sup>, ghisa, alluminio e plastica.

Ø (mm)	Screw size	Diametro dell'attacco (mm)	Lunghezza totale (mm)	Quantità confezione	Min. quantità ordinabile	Codice prodotto	Codice EAN	Prezzo Listino IVA escl. (€)	Prezzo Listino IVA incl. (€)
6.3	M3	5	45	1	1	4932493975	4058546511357	14,40	17,57
8.3	M4	6	50	1	1	4932493976	4058546511364	16,30	19,89
10.4	M5	6	50	1	1	4932493977	4058546511371	23,30	28,43
12.4	M6	8	56	1	1	4932493978	4058546511388	26,10	31,84
16.5	M8	10	60	1	1	4932493979	4058546511395	32,10	39,16
20.5	M10	10	63	1	1	4932493980	4058546511401	44,60	54,41
Set svasatori conici HSS Co - 6 pezzi				6	1	4932493575	4058546484460	137,50	167,75



Materiale	HSS	HSS Cobalto
Acciaio (N/mm <sup>2</sup> ) < 900	✓	✓
Acciaio (N/mm <sup>2</sup> ) < 1300	◆	✓
Acciaio Inox		✓
Alluminio	✓	✓
Ghisa	◆	✓
Plastica	✓	

# THUNDERWEB

Punte metallo HSS-G - DIN 338

Milwaukee THUNDERWEB

Punta Standard

La sezione ha uno spessore maggiore ed aumenta all'avvicinarsi dell'attacco (sezione conica).

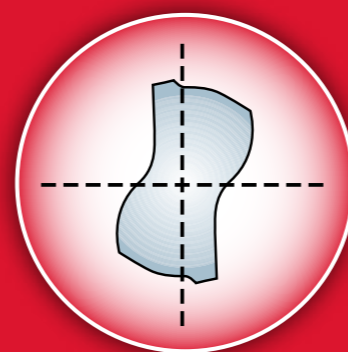

Sezione parabolica

- Maggiore resistenza
- Minore rischio di rotture. Ottima per fori particolarmente profondi
- Maggiore durata



La sezione è sottile e costante su tutta la lunghezza della punta.

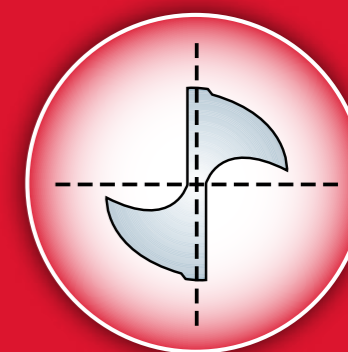

Sezione standard

## THUNDERWEB SPECIFICHE

### GEOMETRIA SCANALATURA

- La geometria **THUNDERWEB** consente una più rapida espulsione del truciolo.
- Consente inoltre di dissipare meglio il calore. Queste due caratteristiche ne conferiscono maggiore velocità di foro e maggiore durata della punta.
- La sezione parabolica riduce il rischio di bloccaggio della punta in fori profondi.
- Bordi affilati per rendere i tagli più puliti e veloci.

### ANGOLO DI TAGLIO 135°

- Migliore preforo.
- Maggiore capacità di penetrazione.
- Ottimo per materiali molto duri.





**THUNDERWEB punta metallo HSS- G - DIN 338 - conf. da 5 e 10 pezzi**

Ø (mm)	Lunghezza totale (mm)	Lunghezza utile (mm)	Quantità confezione	Min. quantità ordinabile	Codice prodotto	Codice EAN	Prezzo Listino IVA escl. (€)	Prezzo Listino IVA incl. (€)
10	133	87	5	1	4932352399	4002395370580	36,10	44,04
10.5	133	87	5	1	4932352400	4002395370597	39,50	48,19
11	142	94	5	1	4932352401	4002395370603	44,10	53,80
11.5	142	94	5	1	4932352402	4002395370610	49,80	60,76
12	151	101	5	1	4932352403	4002395370627	57,50	70,15
12.5	151	101	5	1	4932352404	4002395370634	60,70	74,05
13	151	101	5	1	4932352405	4002395370641	64,30	78,45



**Cassette THUNDERWEB punta metallo HSS- G - DIN 338**

Descrizione	Fornibile in	Quantità confezione	Min. quantità ordinabile	Codice prodotto	Codice EAN	Prezzo Listino IVA escl. (€)	Prezzo Listino IVA incl. (€)
Cassetta di plastica con 19 pezzi Thunderweb HSS-G.	Cassetta di plastica	19	1	4932493869	4058546510299	63,60	77,59
Ø 1/1,5/2/2,5/3/3,5/4/4,5/5/5,5/6/6,5/7/7,5/8/8,5/9/9,5/10 mm.							
Cassetta di plastica con 25 pezzi Thunderweb HSS-G.	Cassetta di plastica	25	1	4932493870	4058546510305	124,90	152,38
Ø 1/1,5/2/2,5/3/3,5/4/4,5/5/5,5/6/6,5/7/7,5/8/8,5/9/9,5/10/10,5/11/11,5/12/12,5/13 mm.							

**DESIGNED FOR USE IN PACKOUT™**



**Punte lunghe per metallo rettificate HSS-G - DIN 340 - conf. da 5 e 10 pezzi**

Punte rettificate in HSS prodotte secondo lo standard DIN 1897. Geometria del tagliente:Affilatura Split (autocentrante) DIN 1412 C. Bordi taglienti ed affilati per la massima precisione del foro. Taglienti con angolo di taglio di 135°.

Applicazione: adatto per fori profondi. Anche utilizzabile su materiali come legno e plastica. Adatta per la foratura sull'acciaio, ghisa, materiale legato e materiale non legato, inox e con carico di rottura fino a 900 N/mm<sup>2</sup>

Ø (mm)	Lunghezza totale (mm) A	Lunghezza utile (mm) B	Quantità confezione	Min. quantità ordinabile	Codice prodotto	Codice EAN	Prezzo Listino IVA escl. (€)	Prezzo Listino IVA incl. (€)
2.0	85	56	10	1	4932430328	4002395379897	24,20	29,52
2.5	95	62	10	1	4932430329	4002395379903	24,20	29,52
3.0	100	66	10	1	4932430330	4002395379910	24,20	29,52
3.5	112	73	10	1	4932430331	4002395379927	30,20	36,84
4.0	119	78	10	1	4932430332	4002395379934	30,20	36,84
4.5	126	82	10	1	4932430333	4002395379941	39,20	47,82
5.0	132	87	10	1	4932430334	4002395379958	39,20	47,82
5.5	139	91	10	1	4932430335	4002395379965	47,90	58,44
6.0	139	91	10	1	4932430336	4002395379972	47,90	58,44
6.5	148	97	10	1	4932430337	4002395379989	58,30	71,13
7.0	156	102	10	1	4932430338	4002395379996	72,20	88,08
8.0	165	109	10	1	4932430339	4002395380008	87,30	106,51
9.0	175	115	10	1	4932430340	4002395380015	105,40	128,59
10.0	184	121	10	1	4932430341	4002395380022	132,40	161,53
11.0	195	128	5	1	4932430342	4002395380039	84,30	102,85
12.0	205	134	5	1	4932430343	4002395380046	99,20	121,02
13.0	205	134	5	1	4932430344	4002395380053	113,60	138,59

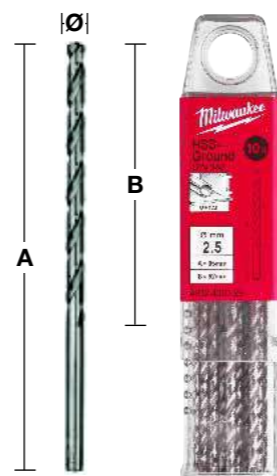

**Punte corte per metallo rettificate HSS-G - DIN 1897 - conf. da 5 e 10 pezzi**

Punte rettificate in HSS secondo lo standard DIN 1897. Affilatura Split (autocentrante) DIN 1412 C. Taglienti 118°. Tolleranza h8. Elica di tipo N inclinazione di 20 - 30°. Taglienti affilati, massima precisione del foro. Superficie/Colore: argento lucido. Eccellente concentricità. Maggiore velocità rimozione truciolo, minor sforzo. Eccellente concentricità. Applicazione: adatto per la perforazione di materiali sottili. Adatta per per acciaio, ghisa, mat. legato e non, inox e acciaio 900 N/mm<sup>2</sup> Anche adatte per legno e plastica.

Ø (mm)	Lunghezza totale (mm) A	Lunghezza utile (mm) B	Quantità confezione	Min. quantità ordinabile	Codice prodotto	Codice EAN	Prezzo Listino IVA escl. (€)	Prezzo Listino IVA incl. (€)
2.0	38	12	10	1	4932352200	4002395368532	10,30	12,57
2.5	43	14	10	1	4932352201	4002395368549	11,60	14,15
3.0	46	16	10	1	4932352202	4002395368556	12,50	15,25
3.2	49	18	10	1	4932352203	4002395368563	16,30	19,89
3.3	49	18	10	1	4932352204	4002395368570	16,50	20,13
3.5	52	20	10	1	4932352205	4002395368587	16,70	20,37
3.7	52	20	10	1	4932352206	4002395368594	17,00	20,74
4.0	55	22	10	1	4932352207	4002395368600	17,40	21,23
4.2	55	22	10	1	4932352208	4002395368617	17,80	21,72
4.5	58	24	10	1	4932352209	4002395368624	18,30	22,33
4.8	62	26	10	1	4932352210	4002395368631	18,60	22,69
5.0	62	26	10	1	4932352211	4002395368648	18,90	23,06
5.2	62	26	10	1	4932352212	4002395368655	19,50	23,79
5.5	66	28	10	1	4932352213	4002395368662	19,80	24,16
6.0	66	28	10	1	4932352214	4002395368679	21,10	25,74
6.5	70	31	10	1	4932352215	4002395368686	26,20	31,96
7.0	74	34	5	1	4932352216	4002395368693	28,90	35,26
7.5	74	34	5	1	4932352217	4002395368709	25,40	30,99
8.0	79	37	5	1	4932352218	4002395368716	31,90	38,92
8.5	79	37	5	1	4932352219	4002395368723	34,10	41,60
9.0	84	40	5	1	4932352220	4002395368730	39,90	48,68
10.0	89	43	5	1	4932352221	4002395368747	50,80	61,98

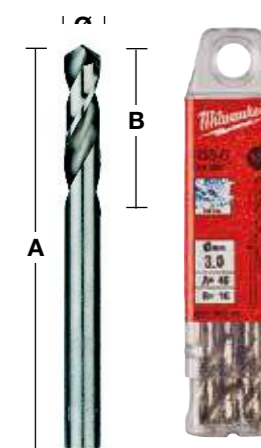

**Punte corte per metallo rettificate HSS-G (Double ended) - DIN 1897**

Punte rettificate in HSS secondo lo standard DIN 1897. Affilatura Split (autocentrante) DIN 1412 C. Taglienti con angolo di taglio 135°. Tolleranza h8. Elica di tipo N inclinazione di 20 - 30°. Taglienti affilati, massima precisione del foro. Superficie/Colore: argento lucido. Punta di centraggio. Utizzabile su ambo i lati. Lunghezza ridotta pemette una maggiore pressione, senza il rischio di rotture. Eccellente concentricità. Scanalatura a N per una facile rimozione dei trucioli. Applicazioni: adatto per acciaio, met. non -ferrosi e plastica. Molto adatto per fogli di metallo sottili.

Ø (mm)	Lunghezza totale (mm) A	Lunghezza utile (mm) B	Quantità confezione	Min. quantità ordinabile	Codice prodotto	Codice EAN	Prezzo Listino IVA escl. (€)	Prezzo Listino IVA incl. (€)
2.5	43	10	10	1	4932352222	4002395368754	14,40	17,57
3.0	46	11	10	1	4932352223	4002395368761	15,60	19,03
3.2	49	12	10	1	4932352224	4002395368778	17,10	20,86
3.3	49	12	10	1	4932352225	4002395368785	17,10	20,86
3.5	52	14	10	1	4932352226	4002395368792	18,70	22,81
4.0	55	14	10	1	4932352227	4002395368808	20,50	25,01
4.1	55	14	10	1	4932352228	4002395368815	24,50	29,89
4.2	55	14	10	1	4932352229	4002395368822	24,50	29,89
4.5	58	16	10	1	4932352230	4002395368839	24,50	29,89
4.8	62	18	10	1	4932352231	4002395368846	27,00	32,94
5.0	62	18	10	1	4932352232	4002395368853	27,50	33,55
5.5	66	19	10	1	4932352233	4002395368860	33,80	41,24
6.0	66	19	10	1	4932352234	4002395368877	37,80	46,12

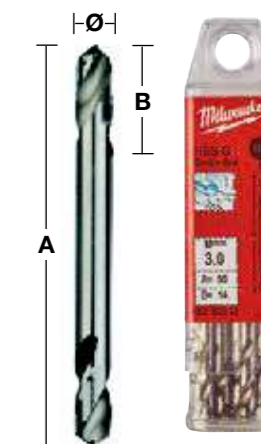
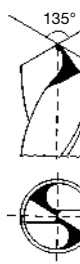

## Punte per metallo forgiate in HSS-R - DIN 338 - conf. da 5 e 10 pezzi

Punte forgiate in HSS-R prodotte secondo lo standard DIN 338.

Il rivestimento in ossido permette una rapida rimozione dei trucioli. Taglienti con angolo di taglio di 118°.

Elica di tipo N.

Utilizzabile per forare in acciaio, ghisa, materiali legati e con carico di rottura fino a 800 N/mm².

Colore: nero.

Ø (mm)	Lunghezza totale (mm) A	Lunghezza utile (mm) B	Quantità confezione	Min. quantità ordinabile	Codice prodotto	Codice EAN	Prezzo Listino IVA escl. (€)	Prezzo Listino IVA incl. (€)
1.0	34	12	10	1	4932363444	4002395329458	5,70	6,95
1.5	40	18	10	1	4932363449	4002395329502	5,70	6,95
2.0	49	24	10	1	4932363454	4002395329557	5,70	6,95
2.5	57	30	10	1	4932363459	4002395329601	5,70	6,95
3.0	61	33	10	1	4932363464	4002395329656	6,30	7,69
3.2	65	36	10	1	4932363466	4002395329670	6,60	8,05
3.5	70	39	10	1	4932363469	4002395329700	6,60	8,05
4.0	75	43	10	1	4932363474	4002395329755	8,00	9,76
4.2	75	43	10	1	4932363476	4002395329779	8,30	10,13
4.5	80	47	10	1	4932363479	4002395329809	8,50	10,37
4.8	86	52	10	1	4932363482	4002395329830	9,00	10,98
5.0	86	52	10	1	4932363484	4002395329854	9,60	11,71
5.5	93	57	10	1	4932363489	4002395329908	11,40	13,91
6.0	93	57	10	1	4932363494	4002395329953	11,40	13,91
6.5	101	63	10	1	4932363499	4002395330003	13,30	16,23
6.8	109	69	10	1	4932363502	4002395330034	14,70	17,93
7.0	109	69	10	1	4932363504	4002395330058	14,80	18,06
7.5	109	69	10	1	4932363509	4002395330102	19,50	23,79
8.0	117	75	10	1	4932363514	4002395330157	21,90	26,72
8.5	117	75	10	1	4932363519	4002395330201	21,90	26,72
9.0	125	81	10	1	4932363524	4002395330256	25,00	30,50
9.5	125	81	10	1	4932363529	4002395330300	27,90	34,04
10.0	133	87	10	1	4932363534	4002395330355	29,70	36,23
10.5	133	87	5	1	4932363539	4002395330409	18,90	23,06
11.0	142	94	5	1	4932363544	4002395330454	18,90	23,06
11.5	142	94	5	1	4932363549	4002395330508	21,90	26,72
12.0	151	101	5	1	4932363554	4002395330553	21,90	26,72
12.5	151	101	5	1	4932363559	4002395330607	24,80	30,26
13.0	151	101	5	1	4932363564	4002395330652	28,90	35,26



## Punte metallo forgiate in HSS-R - DIN 338 - con codolo ridotto

Punte forgiate in HSS-R prodotte secondo lo standard DIN 338. Il rivestimento in ossido permette una rapida rimozione dei trucioli.

Il rivestimento in ossido permette una rapida rimozione dei trucioli.

Affilatura normale punta. Taglienti con angolo di taglio di 118°.

Elica di tipo N.

Utilizzabile per forare in acciaio, ghisa, materiali legati e con carico di rottura fino a 800 N/mm².

Colore: nero.

Punte per metallo forgiate in HSS-R, DIN 338 con codolo ridotto. Codolo 10 mm = Ø da 13,5 mm a 16 mm e con Codolo 13 mm = Ø da 16,5 mm a 20 mm

Ø (mm)	Lunghezza totale (mm) A	Lunghezza utile (mm) B	Quantità confezione	Min. quantità ordinabile	Codice prodotto	Codice EAN	Prezzo Listino IVA escl. (€)	Prezzo Listino IVA incl. (€)
13.5	160	108	1	1	4932373318	4002395348435	8,10	9,88
14.0	160	108	1	1	4932373319	4002395348442	8,30	10,13
14.5	169	108	1	1	4932373320	4002395348459	9,00	10,98
15.0	169	114	1	1	4932373321	4002395348466	10,80	13,18
15.5	178	120	1	1	4932373322	4002395348473	11,20	13,66
16.0	178	120	1	1	4932373323	4002395348480	11,80	14,40
16.5	184	125	1	1	4932373324	4002395348497	21,10	25,74
17.0	184	125	1	1	4932373325	4002395349104	21,10	25,74
17.5	191	130	1	1	4932373326	4002395349111	25,10	30,62
18.0	191	130	1	1	4932373327	4002395349128	25,10	30,62
18.5	198	135	1	1	4932373328	4002395349135	27,30	33,31
19.0	198	135	1	1	4932373329	4002395349142	27,30	33,31
19.5	205	140	1	1	4932373330	4002395349159	30,90	37,70
20.0	205	140	1	1	4932373331	4002395349166	30,90	37,70



## Espositore 345 pz - punte forgiate in HSS - DIN 338

Ø (mm)	Lunghezza totale (mm) A	Lunghezza utile (mm) B	Quantità confezione	Min. quantità ordinabile	Codice prodotto	Codice EAN	Prezzo Listino IVA escl. (€)	Prezzo Listino IVA incl. (€)	
Espositore 345 pz - punte forgiate in HSS - DIN 338				345	1	4932352674	4002395373321	560,80	684,18
1.0	34	12	20						
1.5	40	18	20						
2	49	24	20						
2.5	57	30	20						
3	61	33	20						
3.5	70	39	20						
4	75	43	20						
4.5	80	47	20						
5	86	52	20						
5.5	93	57	20						
6	93	57	20						
6.5	101	63	20						
7	109	69	10						
7.5	109	69	10						
8	117	75	20						
8.5	117	75	10						
9	125	81	10						
9.5	125	81	5						
10	133	87	10						
10.5	133	87	5						
11	142	94	5						
11.5	142	94	5						
12	151	101	5						
12.5	151	101	5						
13	151	101	5						



## Cassette punte forgiate in HSS-R - DIN 338

Descrizione	Fornibile in	Quantità confezione	Min. quantità ordinabile	Codice prodotto	Codice EAN	Prezzo Listino IVA escl. (€)	Prezzo Listino IVA incl. (€)
<b>Cassetta di plastica punte HSS-R con 19 pezzi.</b>							
① Ø 1/1,5/2/2,5/3/3,5/4/4,5/5/5,5/6/6,5/7/7,5/8/8,5/9/9,5/10 mm.	Cassetta di metallo	19	1	4932352468	4002395371273	28,90	35,26
<b>Cassetta di plastica punte HSS-R con 25 pezzi.</b>							
② Ø 1/1,5/2/2,5/3/3,5/4/4,5/5/5,5/6/6,5/7/7,5/8/8,5/9/9,5/10/10,5/11/11,5/12/12,5/13 mm.	Cassetta di metallo	25	1	4932352469	4002395371280	56,40	68,81



## Punte maschio HSS-G attacco 1/4"

Punta combinata 3 in 1 HSS-G: foratura, filettatura e svasatura in un'unica operazione  
Adatto per l'uso con trapani a batteria o con cavo.  
Attacco: 1/4" esagonale, E6.3.  
Adatto per l'uso con avvitatori ad impulsivi, mantenendo la velocità di foratura consigliata.  
Filettatura metrica ISO DIN 13.  
Adatto per forare plastica, lamiera e materiali non legati fino a 800 N/mm<sup>2</sup>.  
Utilizzare sempre un olio da taglio.

Lunghezza (mm)	Screw size	Quantità confezione	Min. quantità ordinabile	Codice prodotto	Codice EAN	Prezzo Listino IVA escl. (€)	Prezzo Listino IVA incl. (€)
52	M3	1	1	4932498261	4058546521301	17,00	20,74
52	M4	1	1	4932498262	4058546521318	17,00	20,74
57	M5	1	1	4932498263	4058546521325	17,00	20,74
57	M6	1	1	4932498264	4058546521332	17,00	20,74
57	M8	1	1	4932498265	4058546521349	17,00	20,74
58	M10	1	1	4932498266	4058546521356	22,00	26,84

Set punte maschio 1/4" HSS-G 6 pz

6 1 4932498267 4058546521363 95,00 115,90

M3, M4, M5, M6, M8, M10



DESIGNED FOR USE IN  
**PACKOUT**



## NUOVE FRESE A GRADINO - COBALTO

Nuovo rivestimento nitruro di alluminio e cromo (AlCrN) per una durata 10 volte superiore rispetto alle frese a gradino standard MILWAUKEE®. Ideali per acciaio e acciaio inossidabile.



## MATERIALI:

ACCIAIO

RAME

OTTONE

ALLUMINIO

ACCIAIO INOX

PLASTICA

- 1 RAPID STRIKE TIP™: avvio preciso, foratura rapida senza la necessità di preforare il materiale.
- 2 Geometria ottimizzata a 2 scanalature con bordo molto affilato che lo rende fino a 2 volte più veloce.
- 3 La geometria della punta permette di essere estremamente preciso nella foratura senza lasciare sbavature ed evitando i saltellamenti che potrebbero rovinare il materiale.
- 4 Prodotto in acciaio progettato su misura con rivestimento di ossidiana nera per una maggiore durata, fino a 4 volte maggiore rispetto alle classiche frese a gradino.
- 5 Diametri incisi al Laser per una migliore visibilità anche a lungo termine.
- 6 Ogni gradino permette di forare e sbavare automaticamente
- 7 Massima tenuta del gambo a tre facce sul mandrino per garantire la massima trasmissione di coppia.



## UTILIZZATORI



Foratura di pannelli e cabine di derivazione



Fori di accesso per installazione di tubazioni



Ripasso e allargamento fori



Fori per installazione di centraline



Ripasso, ripristino e allargamento fori

## Frese a gradino COBALTO

NUOVO

Nuovo rivestimento in nitruro di alluminio e cromo (AlCrN) per una durata 10 volte superiore rispetto alla fresa a gradini standard MILWAUKEE®.

Ideali per acciaio e acciaio INOX

RAPID STRIKE TIP™: punta di centraggio per una migliore centratura, senza necessità di effettuare il preforo.

Speciale geometria della fresa e dei "gradini" per prestazioni senza "inceppamenti": riduce il rischio meccanico e previene anche la deformazione del materiale durante la pre-foratura.

Geometria ottimizzata a 2 scanalature con bordo molto affilato che lo rende fino a 2 volte più veloce.

Gambo a 3 facce per la massima tenuta del gambo sul mandrino per garantire la massima trasmissione di coppia.

Diametri incisi al Laser per una migliore visibilità anche a lungo termine.

Descrizione	Diametro dell'attacco (mm)	Lunghezza (mm)	N° di gradini	Quantità confezione	Min. quantità ordinabile	Codice prodotto	Codice EAN	Prezzo Listino IVA escl. (€)	Prezzo Listino IVA incl. (€)
① 4 - 20 mm	8	62	10	1	1	48899372	045242603862	108,00	131,76
② 6 - 35 mm	10	86	16	1	1	48899395	045242567676	215,00	262,30
③ M6 - M32	10	90	14	1	1	48899380	045242567652	215,00	262,30
④ Set frese a gradino Cobalto 2pz				2	1	48899398	045242529216	341,00	416,02
Include frese a gradino al cobalto: 4 - 20 mm, 6 - 35 mm									

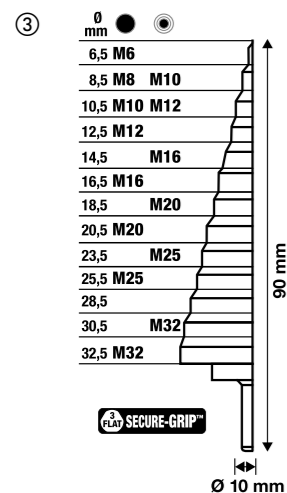
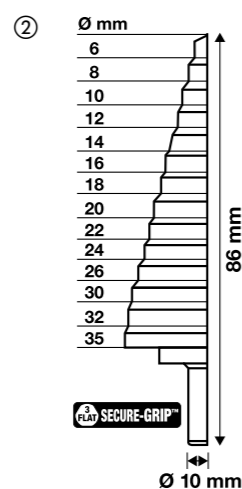
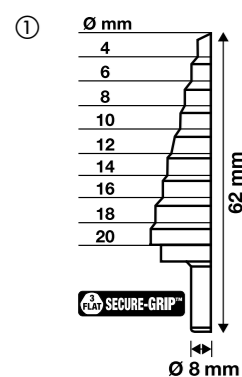

## SHOCKWAVE IMPACT DUTY

### Frese a gradino SHOCKWAVE™

Le frese a gradino SHOCKWAVE™ sono state studiate e progettate per l'utilizzo su avvitatori ad impulsi. Il codolo 1/4" hex con SHOCKZONE™ permette di avere la massima durata e la prematura rottura dell'attacco.

Rivestimento in nitruro di alluminio e titanio per una durata fino a 5 volte maggiore.

Scanalatura a doppia spirale: ottimizzato per gli avvitatori ad impulsi.

RAPID STRIKE TIP™: punta di centraggio per una migliore centratura, senza necessità di effettuare il preforo.

Diametri incisi al Laser per una migliore visibilità anche a lungo termine.



Descrizione	Diametro dell'attacco (mm)	Lunghezza (mm)	N° di gradini	Quantità confezione	Min. quantità ordinabile	Codice prodotto	Codice EAN	Prezzo Listino IVA escl. (€)	Prezzo Listino IVA incl. (€)
① 4 - 12 mm / 1"	1/4" Hex	83	9	1	1	48899261	045242505166	72,70	88,69
② 4 - 12 mm / 2"	1/4" Hex	83	5	1	1	48899262	045242505173	79,90	97,48
③ 4 - 20 mm	1/4" Hex	83	9	1	1	48899263	045242505180	94,20	114,92
④ 4 - 30 mm	1/4" Hex	95	12	1	1	48899265	045242505203	109,70	133,83
⑤ Set frese a gradino SHOCKWAVE™ (3pz)				3	1	48899266	045242505210	261,10	318,54
Include frese a gradino: 4 - 12 mm/1", 4 - 20 mm, 4 - 30 mm									

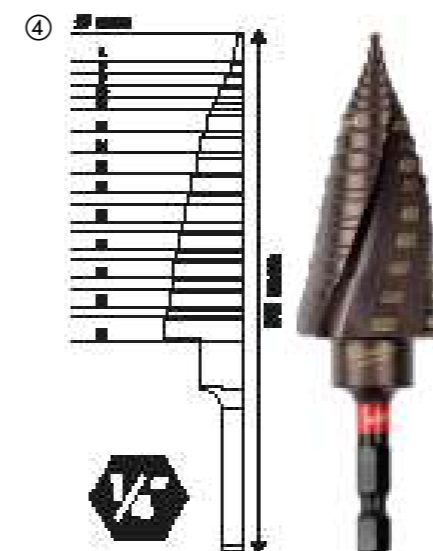
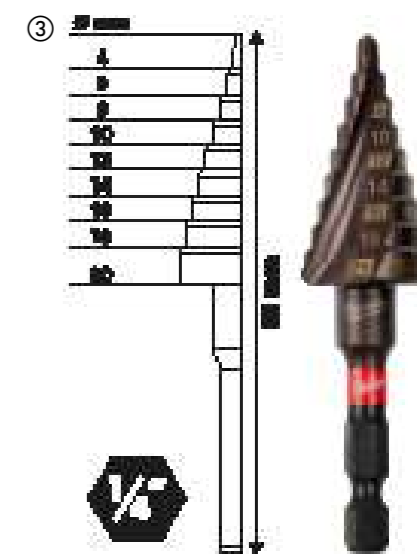
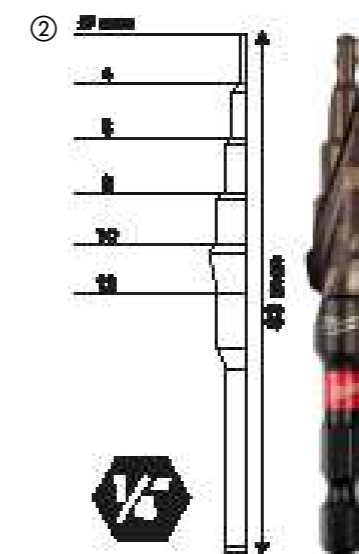
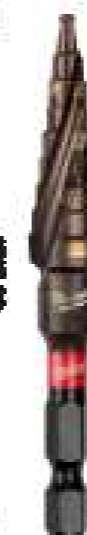
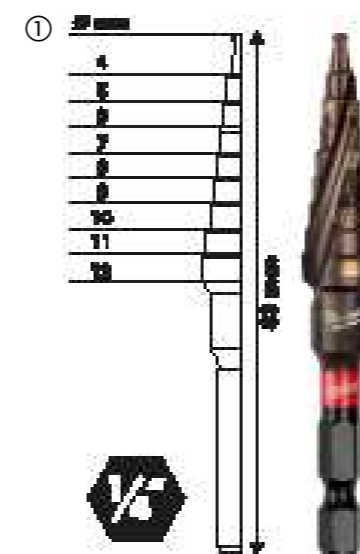



## Frese a gradino

Descrizione	Diametro dell'attacco (mm)	Lunghezza (mm)	N° di gradini	Quantità confezione	Min. quantità ordinabile	Codice prodotto	Codice EAN	Prezzo Listino IVA escl. (€)	Prezzo Listino IVA incl. (€)
① PG 7 - PG 21	10	68	9	1	1	48899321	045242364060	154,20	188,12
② M 6 - M 32	10	92	13	1	1	48899332	045242344437	144,70	176,53
③ 4 - 12 mm / 1"	6	65	9	1	1	48899301	045242342532	62,90	76,74
④ 4 - 20 mm	8	65	9	1	1	48899320	045242344406	88,10	107,48
⑤ 6 - 35 mm	10	90	14	1	1	48899335	045242344413	144,70	176,53
⑥ 6 - 40.5 mm	10	90	17	1	1	48899340	045242547777	163,40	199,35
⑦ Set Frese a gradino 3pz. Contiene: Ø 4 - 12 mm/1, 4 - 20 mm, 6 - 35 mm. Include frese a gradino 4 - 12 mm/1, 4 - 20 mm, 6 - 35 mm				3	1	48899399	045242344420	298,70	364,41
⑧ Set Frese a gradino e punta ferro 10pz Frese a gradino: 1 x 4 - 12 mm, 1 x 4 - 20 mm. Punte ferro THUNDERWEB: 2 x 2 mm, 2 x 3 mm, 2 x 4 mm, 1 x 5 mm, 1 x 6mm				10	1	48899350	045242538836	238,40	290,85

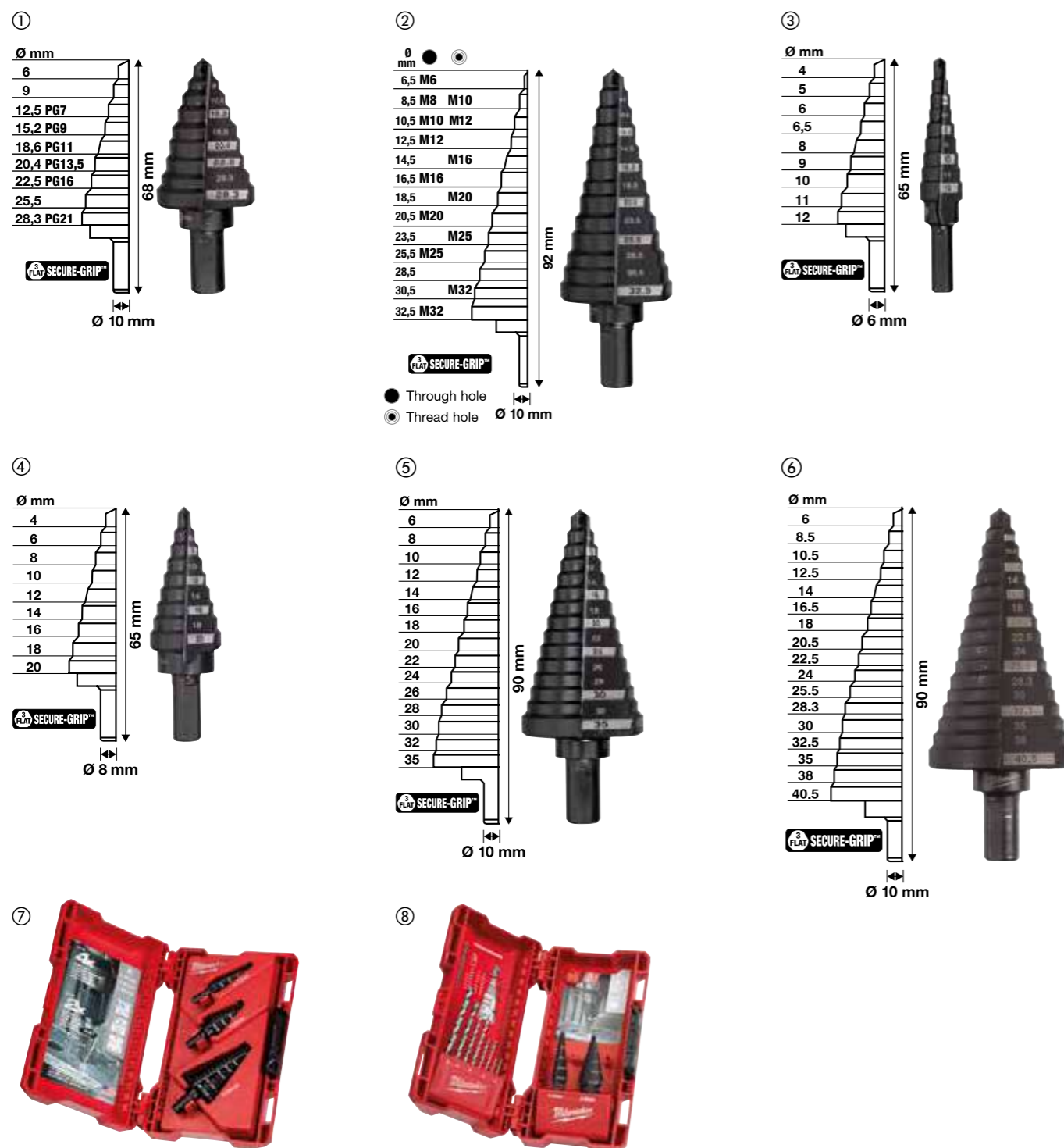

## Trapani magnetici

### 100% più veloce

Grazie alla presenza di più taglienti, il foro con le frese risulta nettamente più veloce.

### 30% di produttività in più

Il foro tramite fresa avviene con l'intaglio del perimetro, riducendo così l'attrito e riducendo così l'energia che il trapano deve trasferire sulla punta. Più largo è il foro, maggiore è l'energia risparmiata.

### Maggior durata

La fresa subisce minor attrito durante il foro, rispetto alla classica punta in metallo. Questa caratteristica insieme allo spessore di 6 mm, consente di ridurre al minimo il rischio di rottura della punta stessa.

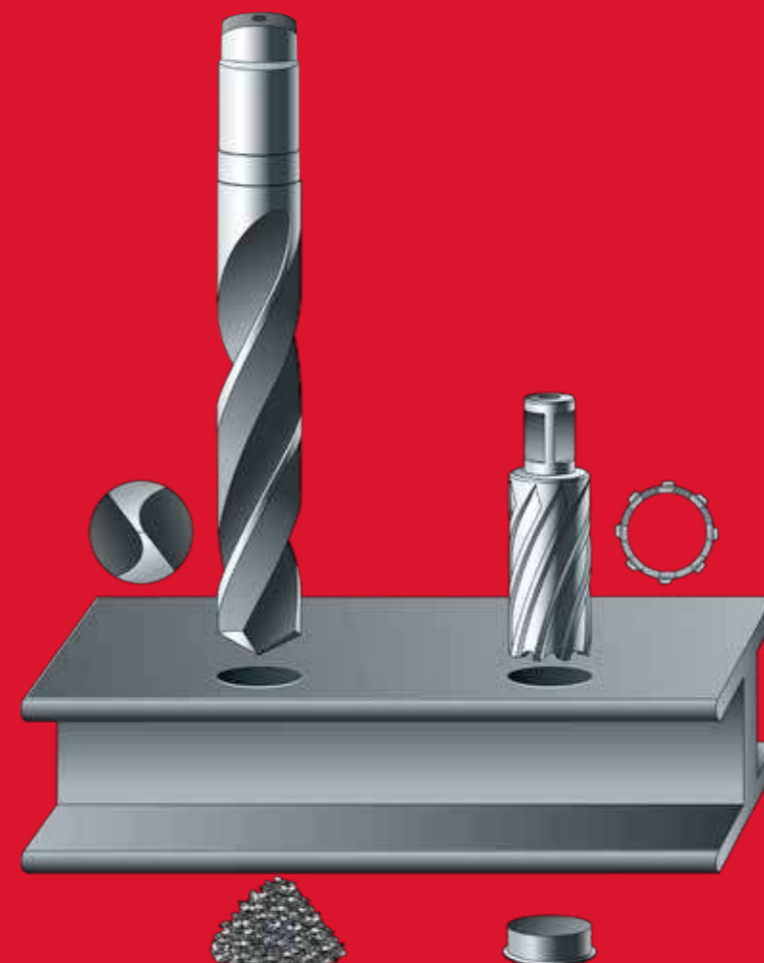

## Grafico

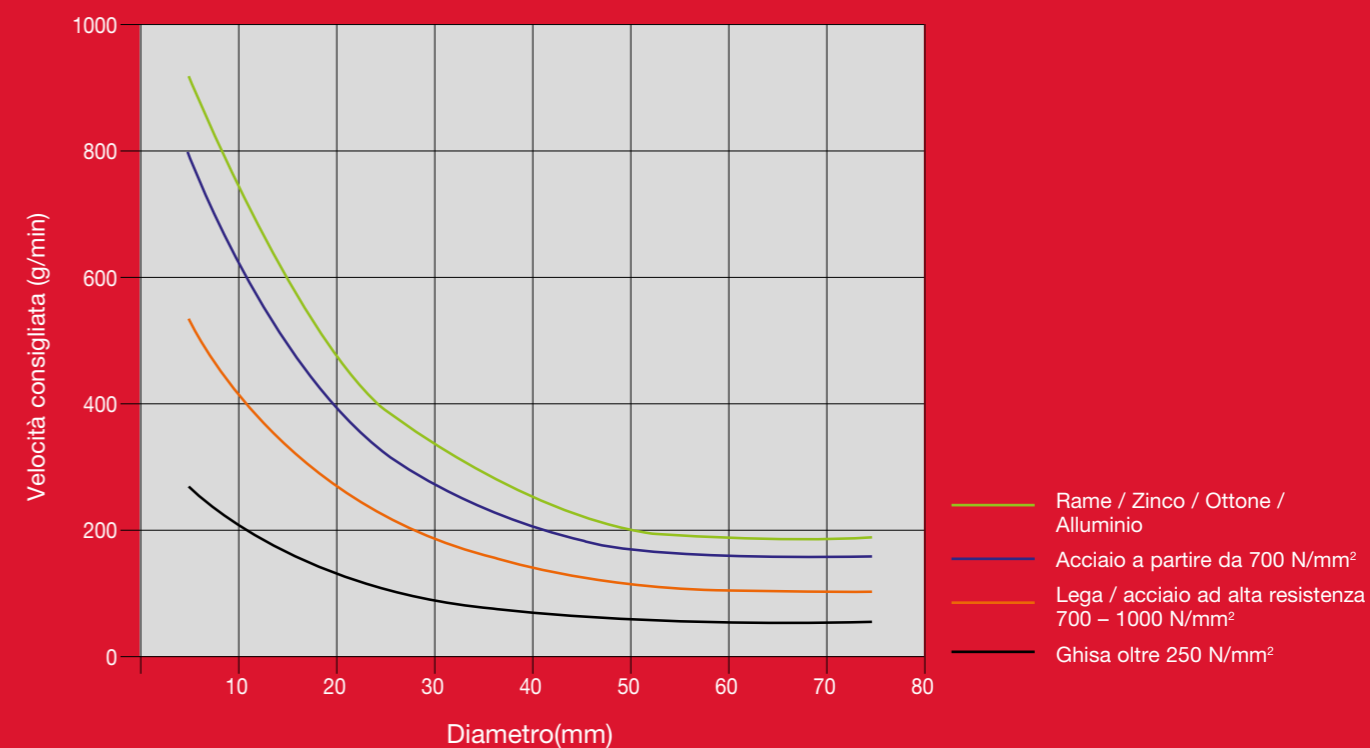





# HOLE DOZER™

MILWAUKEER Hole Dozer™ è la sega a tazza dalle straordinarie performance anche nelle applicazioni più gravose. Punti di leva multipli per rimuovere il materiale dalla sega a tazza.

Ampia zona di accesso laterale per una veloce e facile rimozione del materiale

- Più profondo per la rimozione di materiali spessi
- Più alto per la rimozione di materiali sottili
- Minimizza il tempo perso tra i diversi tagli
- Nuovo rivestimenti permette un minor attrito e aumenta la velocità di foratura.

## PLUG JACK™



Geometria del dente aggressiva, 4 denti per pollice.

- **Bi-metallica:** Design del dente Variabile (3.5 denti per pollice), con inclinazione di 10° permette tagli più veloci ed aggressivi.
- **Benefici:** Taglio più veloce ed aggressivo
- **Dispersione di calore** durante il taglio per una minore usura dei denti.
- **Speciale design del dente**, meno tendenza al bloccaggio sui materiali più sottili.
- **Il particolare design del dente** riduce la tendenza al grippaggio.
- **Richiede meno pressione** – Questo risultato è ottenuto grazie alla combinazione tra geometria del dente aggressiva e una buona espulsione dei trucioli.

Questa gamma di seghe a tazza di alta qualità è perfetta soluzione per il taglio di tutti i tipi di materiali: - Acciaio fino a 1000 N/mm<sup>2</sup> di resistenza - Acciaio Inossidabile - acciaio resistente agli acidi - Metalli Non ferrosi - Ghisa - Alluminio - Legno - Pannelli di fibra a media densità (MDF) - Gesso cartongesso - Materiali Sandwich - PVC.

## Seghe a tazza Hole Dozer

Ø (mm)	Ø (pollici)	Profondità di taglio max (mm)	Quantità confezione	Min. quantità ordinabile	Codice prodotto	Codice EAN	Prezzo Listino IVA escl. (€)	Prezzo Listino IVA incl. (€)
14	9/16	41	1	1	49560002	045242271061	12,50	15,25
16	5/8	41	1	1	49560012	045242192922	12,50	15,25
17	11/16	41	1	1	49560014	045242193639	12,50	15,25
19	3/4	41	1	1	49560023	045242192632	12,50	15,25
20	25/32	41	1	1	49560024	045242271016	12,50	15,25
21	13/16	41	1	1	49560027	045242192649	13,10	15,98
22	7/8	41	1	1	49560032	045242192878	14,90	18,18
24	19/16	41	1	1	49560037	045242192885	14,90	18,18
25	1	41	1	1	49560043	045242192526	14,90	18,18
27	1 1/16	41	1	1	49560047	045242192892	14,90	18,18
29	1 1/8	41	1	1	49560052	045242192939	14,90	18,18
30	1 3/16	41	1	1	49560057	045242192946	14,90	18,18
32	1 1/4	41	1	1	49560062	045242192977	15,60	19,03
33	1 5/16	41	1	1	49560067	045242192984	15,60	19,03
35	1 3/8	41	1	1	49560072	045242192991	17,50	21,35
37	1 7/16	41	1	1	49560077	045242193028	17,50	21,35
38	1 1/2	41	1	1	49560082	045242193035	17,50	21,35
40	1 9/16	41	1	1	49560087	045242193042	18,30	22,33
41	1 5/8	41	1	1	49560092	045242193073	18,30	22,33
43	1 11/16	41	1	1	49560097	045242193080	18,30	22,33
44	1 3/4	41	1	1	49560102	045242193097	18,30	22,33
46	1 13/16	41	1	1	49560107	045242193127	18,30	22,33
48	1 7/8	41	1	1	49560112	045242193134	18,30	22,33
50	1 31/32	41	1	1	49560113	045242271023	18,30	22,33
51	2	41	1	1	49560117	045242193141	19,70	24,03
52	2 1/16	41	1	1	49560122	045242193172	19,70	24,03
54	2 1/8	41	1	1	49560127	045242193189	19,70	24,03
56	4/6	41	1	1	49560129	045242504664	19,70	24,03
57	2 1/4	41	1	1	49560132	045242193196	19,70	24,03
59	2 5/16	41	1	1	49560137	045242193226	21,10	25,74
60	2 3/8	41	1	1	49560142	045242193233	22,60	27,57
64	2 1/2	41	1	1	49560147	045242193240	23,30	28,43
65	2 9/16	41	1	1	49560153	045242193271	23,30	28,43
67	2 5/8	41	1	1	49560158	045242193288	23,30	28,43
68	2 11/16	41	1	1	49560159	045242271030	23,30	28,43
70	2 3/4	41	1	1	49560163	045242193295	24,50	29,89
73	2 7/8	41	1	1	49560167	045242193325	24,50	29,89
76	3	41	1	1	49560173	045242193332	25,40	30,99
79	3 1/8	41	1	1	49560177	045242193349	26,20	31,96
83	3 1/4	41	1	1	49560183	045242193370	28,50	34,77
86	3 3/8	41	1	1	49560187	045242193387	28,80	35,14
89	3 1/2	41	1	1	49560193	045242193394	28,80	35,14
92	3 5/8	41	1	1	49560197	045242193431	32,20	39,28
95	3 3/4	41	1	1	49560203	045242193448	32,20	39,28
98	3 7/8	41	1	1	49560207	045242193479	33,40	40,75
102	4	41	1	1	49560213	045242193486	33,70	41,11
105	4 1/8	41	1	1	49560217	045242193493	35,60	43,43
108	4 1/4	41	1	1	49560223	045242193523	38,00	46,36
111	4 3/8	41	1	1	49560227	045242193530	40,80	49,78
114	4 1/2	41	1	1	49560233	045242193547	41,10	50,14
117	4 5/8	41	1	1	49560239	045242587285	42,30	51,61
121	4 3/4	41	1	1	49560237	045242193578	45,80	55,88
127	5	41	1	1	49560243	045242193585	50,00	61,00
133	5 1/4	41	1	1	49560244	045242271078	53,30	65,03
140	5 1/2	41	1	1	49560247	045242193592	56,20	68,56
152	6	41	1	1	49560253	045242193622	65,50	79,91
160	6 5/16	38	1	1	4932399885	4002395365395	83,20	101,50
168	6 5/8	38	1	1	4932399886	4002395365401	91,30	111,39
177	6 31/32	38	1	1	4932399887	4002395365418	96,40	117,61
200	7 7/8	38	1	1	4932399888	4002395365425	121,60	148,35
210	8 9/32	38	1	1	4932399889	4002395365432	135,50	165,31



## Seghe a tazza Hole Dozer - confezioni multiple

Ø (mm)	Ø (pollici)	Profondità di taglio max (mm)	Quantità confezione	Min. quantità ordinabile	Codice prodotto	Codice EAN	Prezzo Listino IVA escl. (€)	Prezzo Listino IVA incl. (€)
19	3/4	41	1	25	49565090	045242176199	11,20	13,66
20	25/32	41	1	25	49565091	045242528943	11,20	13,66
22	7/8	41	1	25	49565100	045242156375	13,20	16,10
25	1	41	1	25	49565110	045242156382	13,20	16,10
29	1 1/8	41	1	25	49565120	045242156399	13,20	16,10
30	1 3/16	41	1	25	49565125	045242243976	13,20	16,10
32	1 1/4	41	1	25	49565130	045242156412	14,00	17,08
35	1 3/8	41	1	25	49565140	045242156429	15,70	19,15
38	1 1/2	41	1	25	49565150	045242156436	15,70	19,15
41	1 5/8	41	1	25	49565152	045242176229	16,60	20,25
44	1 3/4	41	1	25	49565155	045242176267	16,60	20,25
51	2	41	1	25	49565160	045242156443	17,80	21,72
54	2 1/8	41	1	25	49565165	045242176366	17,80	21,72
57	2 1/4	41	1	25	49565167	045242176373	17,80	21,72
60	2 3/8	41	1	25	49565169	045242528950	20,30	24,77
64	2 1/2	41	1	25	49565170	045242156467	21,00	25,62
67	2 5/8	41	1	16	49565175	045242176380	21,00	25,62
68	2 11/16	41	1	16	49565178	045242528967	21,00	25,62
76	3	41	1	16	49565180	045242176397	22,90	27,94
89	3 1/2	41	1	9	49565190	045242176403	26,00	31,72
92	3 5/8	41	1	9	49565195	045242176410	29,00	35,38
102	4	41	1	9	49565200	045242176427	30,40	37,09
105	4 1/8	41	1	9	49565205	045242176434	32,20	39,28



## Set seghe a tazza Hole Dozer

Descrizione	Quantità confezione	Min. quantità ordinabile	Codice prodotto	Codice EAN	Prezzo Listino IVA escl. (€)	Prezzo Listino IVA incl. (€)
<b>Set seghe a tazza 7 pz</b> ① Contiene: 7 pezzi. Seghe a tazza: 19, 22, 25, 29, 32 mm. Albero per seghe a tazza Ø 14-30 mm (Nr. Cod. 49567010). Spessore e adattatore. Chiave esagonale 1/8" HEX.	7	1	49224083	045242310760	121,00	147,62
<b>Set seghe a tazza 10 pz</b> ② Seghe a tazza: 25, 32, 40, 54, 68, 76 mm. Albero per seghe a tazza Ø 14-30 mm (Nr. Cod. 49567010). Albero per seghe a tazza Ø 32-152 mm (Nr. Cod. 49569100). 2 punte pilota, chiave esagonale 1/8" HEX.	10	1	49224201	045242348091	200,50	244,61
<b>Set seghe a tazza 14 pz</b> ③ Contiene: 14 pezzi. Seghe a tazza: 19, 22, 25, 29, 32, 35, 38, 44, 51, 57 mm. Albero per seghe a tazza Ø 14-30 mm (Nr. Cod. 49567010). Albero per seghe a tazza Ø 32-152 mm (Nr. Cod. 49569100). 2 punte pilota, chiave esagonale 1/8" HEX.	14	1	49224152	045242271047	248,30	302,93
<b>Set seghe a tazza 17 pz</b> ④ Contiene: 17 pezzi. Seghe a tazza: 20, 22, 25, 32, 40, 44, 51, 57, 64, 65, 67, 68, 76 mm. Albero per seghe a tazza Ø 14-30 mm (Nr. Cod. 49567010). Albero per seghe a tazza Ø 32-152 mm (Nr. Cod. 49569100). 2 punte pilota, chiave esagonale 1/8" HEX.	17	1	49224102	045242271054	328,00	400,16
<b>Cassetta vuota porta seghe a tazza.</b> ⑤ Contiene: 5 pezzi. Albero per seghe a tazza Ø 14-30 mm (Nr. Cod. 49567010). Albero per seghe a tazza Ø 32-152 mm (Nr. Cod. 49569100). 2 punte pilota, chiave esagonale 1/8" HEX (Nr. Cod. 49960060).	4	1	4932430327	4002395379880	45,80	55,88
<b>Set seghe a tazza 12 pz PACKOUT™</b> ⑥ 10 x seghe a tazza : Ø 20, 25, 32, 35, 40, 44, 51, 54, 68, 76 mm. Albero per seghe a tazza Ø 14 - 30 mm (49567010). Albero per seghe a tazza Ø 32 - 152 mm (49569100). Chiave a brugola 1/8"	12	1	4932472248	4058546338947	326,40	398,21

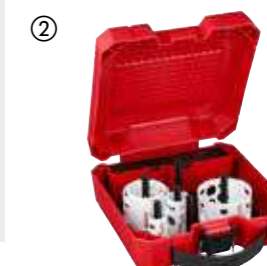



## Accessori di sistema - Seghe a tazza Hole Dozer

Descrizione	Per seghe a tazza Ø (mm)	Tipologia attacco	Attacco seghe a tazza	Quantità confezione	Min. quantità ordinabile	Codice prodotto	Codice EAN	Prezzo Listino IVA escl. (€)	Prezzo Listino IVA incl. (€)
①	Albero. Ø 14-30 mm	9.5 mm Esagonale	½" x 20	1	1	4932479465	4058546372590	15,00	18,30
②	Albero. Ø 32-210 mm	9.5 mm Esagonale	¾" x 18	1	1	4932479466	4058546372606	22,00	26,84
③	Albero. Ø 32-210 mm	11 mm Esagonale	¾" x 18	1	1	4932479467	4058546372613	24,90	30,38
④	Albero. Ø 14-30 mm	SDS-Plus	½" x 20	1	1	4932471694	4058546295936	27,20	33,18
⑤	Albero. Ø 32-210 mm	SDS-Plus	¾" x 18	1	1	4932471695	4058546295943	30,20	36,84
⑥	Prolunga - lunghezza 330 mm per alberi con attacco 9,5 mm Hex.	9.5 mm Esagonale	-	1	1	4932479470	4058546372644	29,40	35,87
	Prolunga - lunghezza 300 mm.	7/16" Esagonale	-	1	1	4932479494	4058546372880	30,70	37,45
⑦	Punta Pilota adatta per tutti gli alberi. Ø 6 mm, lunghezza 89 mm.	-	-	1	1	4932479468	4058546372620	5,40	6,59
	Punta Pilota adatta per tutti gli alberi. Ø 6 mm, lunghezza 100 mm.	-	-	1	1	4932479469	4058546372637	5,20	6,34
⑧	Punta pilota HSS-Cobalt Ø 6 mm x 89 mm. Si adatta a tutti gli alberi.	-	-	1	1	49567100	045242612093		
⑨	Chiave a brugola 1/8" per tutti gli alberi.	-	-	1	1	49960060	045242221455	7,50	9,15
⑩	Vite a brugola per alberi.	-	-	1	1	06832712	4002395874354	0,30	0,37



## Sega a tazza regolabile

Per applicazioni dove il diametro del foro è molto grande come tubi dell'aria condizionata, ventilatori, faretti e diffusori a soffitto.

Raccoglie il 100% delle polveri e dei detriti.

Regolabile con incrementi di 6,4 millimetri per una capacità che va da 51 a 178 mm

Serigrafatura al laser per una migliore identificazione del diametro.

Adatto per cartongesso (max. 25 mm) e controsoffitto. Non adatto per compensato (OSB)

Descrizione	Quantità confezione	Min. quantità ordinabile	Codice prodotto	Codice EAN	Prezzo Listino IVA escl. (€)	Prezzo Listino IVA incl. (€)
<b>Sega a tazza regolabile</b>						
① Contiene: 1 x punta pilota, 2 x lame, albero Quik Lock e raccogli polveri.	5	1	49560260	045242350261	65,30	79,67
② Albero Quik-Lock con attacco 1/4" HEX. Lunghezza 75 mm.	1	1	4932479553	4058546373474	17,30	21,11
<b>Set ricambi.</b>						
③ (2 x lame, 1 x punta pilota, 1 x chiave a brugola)	4	1	49560290	045242346370	21,40	26,11



## Velocità di rotazioni consigliata in giri al minuto

Diameter (mm)	Ø (inch)	Metal	Cast Iron	Steel	Non ferrous metal	Aluminium	Wood	MDF
14	9/16	580	400	300	790	900	1500	750
16	5/8	550	365	275	730	825	1500	750
17	11/16	500	330	250	665	750	1500	750
19	3/4	460	300	230	600	690	1500	750
20	29/32	425	280	210	560	635	1500	750
21	13/16	425	280	210	560	635	1500	750
22	7/8	390	260	195	520	585	1500	750
23	29/32	370	250	185	500	550	1500	750
25	1	350	235	175	470	525	1500	750
27	1 1/16	325	215	160	435	480	1400	700
29	1 1/8	300	200	150	400	450	1400	700
30	1 3/16	285	190	145	380	425	1400	700
32	1 1/4	275	180	140	380	410	1400	700
33	1 5/16	260	175	135	345	390	1400	700
35	1 3/8	250	165	125	330	375	1400	700
37	1 7/16	240	160	120	315	360	1400	700
38	1 1/2	230	150	115	300	345	1400	700
40	1 9/16	220	145	110	290	330	1200	600
41	1 5/8	210	140	105	280	315	1200	600
43	1 11/16	205	135	100	270	305	1200	600
44	1 3/4	195	130	95	260	295	1200	600
46	1 13/16	190	125	95	250	285	1200	600
48	1 7/8	180	120	90	240	270	1200	600
50	1 31/32	175	120	85	230	260	1200	600
51	2	170	115	85	230	255	1200	600
52	2 1/16	165	110	80	220	245	1200	600
54	2 1/8	150	100	75	200	225	1000	500
56	4/6	145	100	75	195	225	1000	500
57	2 1/4	145	100	75	195	225	1000	500
59	2 3/16	145	100	75	195	225	1000	500
60	2 3/8	140	95	70	190	220	1000	500
63	2 31/64	135	90	65	180	205	900	450
64	2 1/2	135	90	65	180	205	900	450
65	2 9/16	130	85	65	175	200	800	400
68	2 11/16	125	80	60	160	185	800	400
73	2 7/8	120	80	60	160	180	800	400
76	3	115	75	55	150	170	700	350
79	3 1/8	110	70	55	140	165	700	350
83	3 1/4	105	50	40	140	155	700	350
86	3 3/8	100	45	30	130	150	500	250
89	3 1/2	95	45	30	130	145	500	250
92	3 5/8	95	60	45	120	140	500	250
95	3 3/4	90	60	45	120	135	500	250
98	3 7/8	90	60	45	120	135	500	250
102	4	85	55	40	110	130	400	200
105	4 1/8	80	55	40	110	120	400	200
111	4 3/8	80	50	40	100	120	300	150
114	4 1/2	75	50	35	100	105	300	150
121	4 3/4	75	50	35	95	95	300	150
127	5	65	45	30	90	90	200	100
133	5 1/4	60	40	25	85	85	200	100
140	5 1/2	60	40	25	85	85	200	100
146	5 3/4	55	35	25	75	75	200	100
152	6	55	35	25	75	75	200	100
160	6 5/16	50	30	25	60	60	150	75
168	6 5/8	50	30	25	55	55	150	75
177	6 31/32	45	25	25	55	55	150	75
200	7 7/8	40	25	25	50	50	100	50
210	8 9/32	40	20	25	50	50	100	50
		Olio taglio	Secco	Olio taglio	Olio taglio	Trementina	Secco	Secco



### Velocità!

Operando a velocità più elevate di quelle raccomandate ridurrà la durata della sega a tazza.



### Pressione:

Applicare sufficiente pressione per favorire una buona foratura. Ridurre la pressione quando la sega a tazza diventa calda o se i denti iniziano ad impastarsi. Pressione insufficiente renderà i denti opachi prematuramente, invece una eccessiva pressione può distruggerli completamente.



### Lubrificante di raffreddamento:

Olio da taglio serve a due scopi durante il taglio del metallo, ciò permette di raffreddare la sega e il pezzo da lavorare. Riduce calore e all'abrasione che può ridurre la vita utile. Utilizzando un lubrificante refrigerante si estenderà la durata della sega a tazza del 500%.

## Seghe a tazza TCT per metallo

La tecnologia dei denti in carburo offre le migliori prestazioni, velocità e una durata 10 volte maggiore rispetto alle seghe a tazza bimetalliche standard. I denti possono anche essere riaffilati.

Profondità di taglio di 25 mm per forare sia fogli metallici che tubi.

Il design a pezzo unico della sega a tazza permette di ridurre le oscillazioni e le vibrazioni per una perforazione accurata.

La corona di profondità impedisce una perforazione eccessiva garantendo massima sicurezza.

La punta pilota con molla di rimozione permette di espellere il residuo in metallo senza ricorrere a utensili extra.

Grazie al design del gambo a tre facce si evita lo slittamento della sega a tazza nel mandrino e si garantisce la massima coppia. Adatto a tutti i mandrini per trapano da 13 mm.

Punta pilota e molla sostituibili.

Utilizzando un lubrificante di raffreddamento è possibile prolungare la durata della sega a tazza.

Adatto per forare acciaio (<1200 N/mm<sup>2</sup>) fino a 4 mm, acciaio inossidabile fino a 2 mm, alluminio, zinco, ghisa, rame, fibra di vetro e PVC.

Ø (mm)	Profondità di taglio max (mm)	Quantità confezione	Min. quantità ordinabile	Codice prodotto	Codice EAN	Prezzo Listino IVA escl. (€)	Prezzo Listino IVA incl. (€)		
16	25	1	1	4932479033	4058546363239	51,30	62,59		
18	25	1	1	4932479034	4058546368289	51,30	62,59		
19	25	1	1	4932479035	4058546368296	51,30	62,59		
20	25	1	1	4932479036	4058546368302	51,30	62,59		
22	25	1	1	4932479037	4058546368319	51,30	62,59		
24	25	1	1	4932479038	4058546368326	51,30	62,59		
25	25	1	1	4932479039	4058546368333	51,30	62,59		
29	25	1	1	4932479040	4058546368340	59,60	72,71		
30	25	1	1	4932479041	4058546368357	59,60	72,71		
32	25	1	1	4932479042	4058546368364	69,40	84,67		
35	25	1	1	4932479043	4058546368371	69,40	84,67		
38	25	1	1	4932479044	4058546368388	74,50	90,89		
40	25	1	1	4932479045	4058546368395	77,60	94,67		
44	25	1	1	4932479046	4058546368401	89,50	109,19		
45	25	1	1	4932479047	4058546368418	89,50	109,19		
50	25	1	1	4932479048	4058546368425	98,30	119,93		
51	25	1	1	4932479049	4058546368432	113,20	138,10		
54	25	1	1	4932479050	4058546368449	116,20	141,76		
60	25	1	1	4932479051	4058546368456	143,10	174,58		
64	25	1	1	4932479052	4058546368463	143,10	174,58		
70	25	1	1	4932479053	4058546368470	157,90	192,64		
76	25	1	1	4932479054	4058546368487	166,80	203,50		
80	25	1	1	4932479055	4058546368494	178,80	218,14		
85	25	1	1	4932479056	4058546368500	202,60	247,17		
102	25	1	1	4932479057	4058546368517	244,40	298,17		
<b>Set sega a tazza TCT (4 pz)</b>				4	1	<b>4932479058</b>	<b>4058546368524</b>	<b>184,70</b>	<b>225,33</b>
Set Sega a tazza TCT per metallo: Ø16, 20, 25, 32 mm.									
Punta pilota (Ø6 x 76mm) include molla per seghe a tazza T.C.T.				1	1	4932479059	4058546368531	14,30	17,45
Molla per punta pilota seghe a tazza T.C.T.				3	1	4932479060	4058546368548	5,40	6,59
Vite a brugola M6 per albero seghe a tazza				3	1	4932479061	4058546368555	2,60	3,17



Seghe a tazza Ø mm	Velocità - Giri al minuto	
	Acciaio < 800N/mm <sup>2</sup>	Acciaio Inox / Acciaio < 1200N/mm <sup>2</sup>
16	995	696
20	796	557
25	637	446
30	531	371
35	455	318
40	398	279
45	354	248
50	318	223
55	289	203
60	265	186
65	245	171
70	227	159
75	212	149
80	199	139
85	187	131
90	177	124
95	168	117
100	159	111

## Seghe a tazza multimateriale BIG HAWG™

Le seghe a tazza multimateriale BIG HAWG™ sono ideali per elettricisti, carpentieri, montatori piani cucina e tutti gli operatori che hanno a che fare con l'idraulica, i sistemi di ventilazione e di riscaldamento.

Studiati per l'utilizzo su un'ampia varietà di materiali.

Mattoni\* - utilizzabile su mattoni pieni e forati.

Gasbeton\*, blocchi aggregati leggeri e mattoni di cemento.

Arenaria a bassa densità, mattoni con durezza pari a 30 N/mm<sup>2</sup>.

Legno tenero, legno resinoso, truciolato e compensato pannelli MDF.

Plastica.

Gesso / lastre di gesso.

\* Non utilizzabile per utilizzo in materiali duri come cemento, granito, arenaria ad alta densità, pietra naturale e mattoni con durezza sopra i 30 N/mm<sup>2</sup>.



Ø (mm)	Profondità di taglio max (mm)	N.ro denti	Quantità confezione	Min. quantità ordinabile	Codice prodotto	Codice EAN	Prezzo Listino IVA escl. (€)	Prezzo Listino IVA incl. (€)
25	60	2	1	1	4932464921	4058546228668	27,20	33,18
30	60	2	1	1	4932464922	4058546228675	30,20	36,84
35	60	2	1	1	4932464923	4058546228682	33,30	40,63
44	60	2	1	1	4932464924	4058546228699	38,20	46,60
51	60	3	1	1	4932464925	4058546228705	39,10	47,70
54	60	3	1	1	4932464926	4058546228712	46,40	56,61
57	60	3	1	1	4932464927	4058546228729	46,50	56,73
65	60	3	1	1	4932464928	4058546228736	51,10	62,34
68	60	3	1	1	4932464929	4058546228743	51,40	62,71
70	60	3	1	1	4932464930	4058546228750	51,40	62,71
76	60	3	1	1	4932464931	4058546228767	56,80	69,30
82	60	3	1	1	4932464932	4058546228774	56,80	69,30
92	60	3	1	1	4932464933	4058546228781	72,50	88,45
102	60	3	1	1	4932464934	4058546228798	80,30	97,97
108	60	3	1	1	4932464935	4058546228804	105,50	128,71
117	60	3	1	1	4932464936	4058546228811	133,10	162,38
133	60	3	1	1	4932464937	4058546228828	184,70	225,33
159	60	3	1	1	4932464938	4058546228835	237,20	289,38



## Set seghe a tazza multimateriale BIG HAWG™

Descrizione	Quantità confezione	Min. quantità ordinabile	Codice prodotto	Codice EAN	Prezzo Listino IVA escl. (€)	Prezzo Listino IVA incl. (€)
<b>Set seghe a tazza multimateriale BIG HAWG™</b>						
Contiene: Ø 35, 44, 51, 57, 68, 76 mm. Albero con punta pilota, 2x punta pilota addizionali, lima diamantata, chiave a brugola	10	1	4932464939	4058546228842	303,10	369,78



## Accessori di sistema - Seghe a tazza multimateriale BIG HAWG™

Descrizione	Quantità confezione	Min. quantità ordinabile	Codice prodotto	Codice EAN	Prezzo Listino IVA escl. (€)	Prezzo Listino IVA incl. (€)
① Punta pilota per BIG HAWG™	1	1	4932464940	4058546228859	9,10	11,10
② Albero 7/16" con punta pilota per BIG HAWG™	1	1	4932464941	4058546228866	25,90	31,60
③ Punta pilota a testa piatta 3/8"	1	1	48271401	045242121397	4,80	5,86



## Seghe a tazza HCS

Geometria del dente ottimizzato 5 denti per pollice per un taglio pulito in materiali morbidi. Per l'utilizzo in plastica e cartongesso.

Ø (mm)	Profondità di taglio max (mm)	Quantità confezione	Min. quantità ordinabile	Codice prodotto	Codice EAN	Prezzo Listino IVA escl. (€)	Prezzo Listino IVA incl. (€)
121	96	1	1	4932472076	4058546324728	125,80	153,48
127	96	1	1	4932472077	4058546324735	134,10	163,60
133	96	1	1	4932472078	4058546324742	154,90	188,98
138	96	1	1	4932472079	4058546324759	177,80	216,92
150	96	1	1	4932472080	4058546324766	178,80	218,14
168	96	1	1	4932472081	4058546324773	184,70	225,33
172	96	1	1	4932472082	4058546324780	190,20	232,04
177	96	1	1	4932472083	4058546324797	198,50	242,17
186	96	1	1	4932472084	4058546324803	232,70	283,89
210	96	1	1	4932472085	4058546324810	238,40	290,85
212	96	1	1	4932472086	4058546324827	241,30	294,39
226	96	1	1	4932472087	4058546324834	247,60	302,07



## Accessori di sistema - Seghe a tazza HCS

Accessori di sistema da utilizzare con le seghe a tazza HCS.

1. Albero con punta pilota
2. Punta pilota

Descrizione	Quantità confezione	Min. quantità ordinabile	Codice prodotto	Codice EAN	Prezzo Listino IVA escl. (€)	Prezzo Listino IVA incl. (€)
① Albero con punta pilota 11mm	1	1	4932472088	4058546324841	18,50	22,57
② Punta pilota Ø6 lunghezza 150mm	1	1	4932472089	4058546324858	9,60	11,71



## Seghe a tazza SHOCKWAVE

SHOCKWAVE  
IMPACT DUTY

Ø (mm)	Quantità confezione	Min. quantità ordinabile	Codice prodotto	Codice EAN	Prezzo Listino IVA escl. (€)	Prezzo Listino IVA incl. (€)
19	1	1	49569805	045242321094	26,20	31,96
22	1	1	49569810	045242321100	26,50	32,33
25	1	1	49569815	045242321117	27,30	33,31
① 29	1	1	49569820	045242321124	27,80	33,92
32	1	1	49569825	045242321131	28,80	35,14
35	1	1	49569830	045242321148	29,30	35,75
38	1	1	49569835	045242321155	30,00	36,60
② Set seghe a tazza SHOCKWAVE. Contiene: Ø 22 / 29 / 35 mm.	3	1	49224800	045242321162	75,10	91,62
Molla e vite a brugola.	1	1	4932430466	4002395381272	1,00	1,22
Punta pilota con albero.	1	1	4932430477	4002395381388	13,30	16,23



## AREA DI APPLICAZIONE

### PIASTRELLE

- Tutti i tipi duri e morbidi: Porcellana / Gres / Granito / Cava / Terrazzo / Pietra artificiale / Terracotta / Agglomerato / Smaltata

### GHISA

### FIBRA DI VETRO/GRP

- GRP=Plastica rinforzata con fibra di vetro/ Perspex)

## COME USARLE:

1. Punte diamantate si innestano direttamente sulla smerigliatrice angolare con filettatura M14. Applicare il blocco dell'albero sulla smerigliatrice e avvitare direttamente le punte, serrare a fondo con una chiave inglese. Se si monta la punta del trapano sulla lucidatrice MILWAUKEE®, montare l'adattatore 4932472090 sull'utensile, quindi avvitare la punta sull'adattatore. Stringere saldamente con una chiave inglese.
2. Se la piastrella non è fissata su una parete o sul pavimento, assicurarsi che sia fissata saldamente con un morsetto.
3. Accendere l'utensile alla massima velocità, Avvicinare l'utensile alla piastrella con la punta inclinata 20-30° con una leggera pressione per evitare di pattinare sulla piastrella. Una volta che la punta del trapano inizia a tagliare nella piastrella e forma una scanalatura, sollevare gradualmente il trapano in modo che sia orizzontale (90°) con la piastrella.
4. Applicare una leggera pressione e un movimento circolare oscillante durante il taglio per massimizzare la durata dell'utensile.
5. Quando si taglia materiale più spesso di 10 mm, per ottimizzare la durata sollevare il trapano dal foro ogni 5 secondi e lasciar raffreddare la punta nell'aria prima di continuare l'applicazione.
6. Quando si taglia materiale più spesso

## PUNTE DIAMANTATE A SECCO M14

DIAMOND  
MAX  
TM

Le punte diamantate sono state sviluppate appositamente per i professionisti che hanno bisogno di perforare materiali estremamente duri come piastrelle in porcellana / gres / cava, ghisa o fibra di vetro dove è sempre più difficile lavorare con punte tradizionali. Queste punte garantiscono prestazioni eccellenti e durata superiore anche nei materiali più difficili.

**Utilizzo a secco:** queste punte diamantate non richiedono l'uso di acqua per il raffreddamento. Filetto M14. Possono essere montate direttamente sulle smerigliatrici. Fori precisi e puliti: praticare fori senza crepe sul perimetro.

**Vita utile:** per garantire la massima performance in durata, è stato utilizzato un diamante di qualità e una saldatura resistente per garantire un taglio veloce e la migliore durata.

**Durata:** corpo in lega resistente che non si piega o si deforma facilmente. Facile espulsione dei detriti: slot di espulsione di dimensioni maggiori per una migliore leva.



## Punte diamantate a secco DIAMOND MAX™

Ø (mm)	Ricezione	Quantità confezione	Min. quantità ordinabile	Codice prodotto	Codice EAN	Prezzo Listino IVA escl. (€)	Prezzo Listino IVA incl. (€)
5	M14	1	1	4932471758	4058546296575	29,70	36,23
6	M14	1	1	4932471759	4058546296582	32,80	40,02
8	M14	1	1	4932471760	4058546296599	35,70	43,55
10	M14	1	1	4932471761	4058546296605	37,50	45,75
12	M14	1	1	4932471762	4058546296612	40,30	49,17
14	M14	1	1	4932471763	4058546296629	41,70	50,87
16	M14	1	1	4932471764	4058546296636	44,70	54,53
18	M14	1	1	4932478276	4058546344535	45,00	54,90
20	M14	1	1	4932478277	4058546344542	46,00	56,12
22	M14	1	1	4932498354	4058546522230	48,00	58,56
25	M14	1	1	4932478278	4058546344559	48,00	58,56
30	M14	1	1	4932498355	4058546522247	51,00	62,22
32	M14	1	1	4932478279	4058546344566	53,60	65,39
35	M14	1	1	4932478280	4058546344573	56,60	69,05
38	M14	1	1	4932498356	4058546522254	57,60	70,27
40	M14	1	1	4932478281	4058546344580	59,60	72,71
44	M14	1	1	4932478282	4058546344597	62,60	76,37
51	M14	1	1	4932478283	4058546344603	65,50	79,91
54	M14	1	1	4932498357	4058546522261	67,60	82,47
55	M14	1	1	4932478284	4058546344610	68,60	83,69
57	M14	1	1	4932498358	4058546522278	69,00	84,18
60	M14	1	1	4932498359	4058546522285	69,50	84,79
64	M14	1	1	4932498360	4058546522292	70,00	85,40
65	M14	1	1	4932498361	4058546522308	70,00	85,40
68	M14	1	1	4932478285	4058546344627	70,00	85,40
73	M14	1	1	4932498362	4058546522315	72,00	87,84
75	M14	1	1	4932478286	4058546344634	74,50	90,89
76	M14	1	1	4932498363	4058546522322	75,50	92,11
83	M14	1	1	4932498364	4058546522339	80,00	97,60
102	M14	1	1	4932478287	4058546344641	89,50	109,19



1 **Set punte diamantate a secco DIAMOND MAX™ 4 pz**  
Ø 6, 8, 10, 14 mm

Descrizione	Attacco	Tipologia attacco	Quantità confezione	Min. quantità ordinabile	Codice prodotto	Codice EAN	Prezzo Listino IVA escl. (€)	Prezzo Listino IVA incl. (€)
Adattatore per punte con attacco M14 per poterle montare su lucidatrice MILWAUKEE®	M9 x 0.75	M14	1	1	4932472090	4058546324865	13,50	16,47
Adattatore per M12FDGA/FDGS	M16 x 1.0	M14	1	1	4932472265	4058546339111	23,80	29,04



## Fresa cilindrica diamantata M14

Per applicazioni di fresatura e modellatura in diversi materiali, ad es. gres porcellanato, granito, pietra naturale, marmo, mattoni, tegole e cemento.  
Per smussare i materiali citati sopra.  
Per allargare i fori già esistenti.  
Attacco M14 per montare direttamente sulle smerigliatrici.  
Vita utile: diamante di alta qualità per garantire la massima durata e offrire alte performance di levigatura.

Descrizione	Ø (mm)	Lunghezza utile (mm)	Quantità confezione	Min. quantità ordinabile	Codice prodotto	Codice EAN	Prezzo Listino IVA escl. (€)	Prezzo Listino IVA incl. (€)
Fresa cilindrica diamantata attacco M14	20	35	1	1	4932479078	4058546368722	71,50	87,23



## Platello diamantato M14

Ottimale per tutte le applicazioni di levigatura e smussatura in spazi ristretti.  
Per rimuovere e livellare l'adesivo per piastrelle.  
Per la molatura di materiali diversi, ad es. granito, pietra, gres porcellanato, ceramica, cemento, massetti.  
Attacco M14 per montare direttamente sulla smerigliatrice.  
Vita utile: diamante di alta qualità per garantire la massima durata e offrire alte performance di levigatura.

Descrizione	Ø (mm)	Altezza della mola [mm]	Altezza segmento (mm)	Quantità confezione	Min. quantità ordinabile	Codice prodotto	Codice EAN	Prezzo Listino IVA escl. (€)	Prezzo Listino IVA incl. (€)
Platello diamantato M14	50	27	2	1	1	4932479079	4058546368739	89,50	109,19



### AREA DI APPLICAZIONE

#### PIASTRELLE

- Tutti i tipi duri e morbidi: Porcellana / Gres / Granito / Cava / Terrazzo / Pietra artificiale / Terracotta / Agglomerato / Smaltata

#### GHISA

#### FIBRA DI VETRO/GRP

- GRP=Plastica rinforzata con fibra di vetro/ Perspex)

## SEGHE A TAZZA E PUNTE DIAMANTATE SECCO/ UMIDO DIAMOND MAX



Le punte diamantate e seghe a tazza diamantate sono state sviluppate per professionisti che necessitano di forare su materiali estremamente duri come porcellana/gres/piastrelle di cava/ghisa o fibra di vetro dove è sempre difficile forare con le convenzionali punte, garantendo performance eccellenti e una vita utile superiore anche nel più duro dei materiali.

**Irrorazione:** queste seghe a tazza richiedono una irrorazione limitata a differenza delle frese diamantate convenzionali che richiedono un flusso continuo d'acqua. Basta immergere la punta del trapano o sega a tazza in acqua all'inizio di ogni foro e ripetere questa operazione ogni 5 secondi. Fori puliti: foratura precisa e

pulita senza lasciare sbavature.

**Vita Utile:** per assicurare una lunga durata, usiamo particelle di diamante di alta qualità per garantire la massima performance di taglio e massima vita utile. Durata: corpo in lega resistente per le massime performance. Design ampio delle fessure: per una facile estrazione del materiale

**Versatile:** possono essere utilizzate sia con la smerigliatrice, grazie agli appositi adattatori, sia con il trapano.

**Punte Diamond Plus secco / umido**

Ø (mm)	Ricezione	Quantità confezione	Min. quantità ordinabile	Codice prodotto	Codice EAN	Prezzo Listino IVA escl. (€)	Prezzo Listino IVA incl. (€)
① 5	¼" Esagonale	1	1	4932498341	4058546522100	23,20	28,30
6	¼" Esagonale	1	1	4932498342	4058546522117	24,20	29,52
8	¼" Esagonale	1	1	4932498343	4058546522124	25,90	31,60
10	¼" Esagonale	1	1	4932498344	4058546522131	29,10	35,50
12	¼" Esagonale	1	1	4932498345	4058546522148	30,60	37,33
14	¼" Esagonale	1	1	4932498346	4058546522155	32,00	39,04
16	¼" Esagonale	1	1	4932498347	4058546522162	34,00	41,48
20	¼" Esagonale	1	1	4932498348	4058546522179	40,40	49,29
22	¼" Esagonale	1	1	4932498349	4058546522186	42,00	51,24
25	¼" Esagonale	1	1	4932498350	4058546522193	45,20	55,14
29	¼" Esagonale	1	1	4932498351	4058546522209	47,00	57,34
32	¼" Esagonale	1	1	4932498352	4058546522216	48,00	58,56
35	¼" Esagonale	1	1	4932498353	4058546522223	53,00	64,66



③ Set punte diamantate DIAMOND PLUS <sup>™</sup> 3 pz Ø 6, 8, 10 mm	3	1	4932498368	4058546522377		59,30	72,35
④ Set punte diamantate DIAMOND PLUS <sup>™</sup> 5 pz Ø 6 (2x), 8 (2x), 10 mm	5	1	4932498299	4058546521684		105,00	128,10
⑤ Set punte diamantate DIAMOND PLUS <sup>™</sup> 5 pz Ø 6 (5x) mm	5	1	4932498300	4058546521691		97,50	118,95
⑥ Set punte diamantate DIAMOND PLUS <sup>™</sup> 5 pz Ø 8 (5x) mm	5	1	4932498301	4058546521707		105,00	128,10

Ø (mm)	Ricezione	Quantità confezione	Min. quantità ordinabile	Codice prodotto	Codice EAN	Prezzo Listino IVA escl. (€)	Prezzo Listino IVA incl. (€)
22	½" x 20	1	1	49565605	045242308439	36,60	44,65
29	½" x 20	1	1	49565615	045242308446	40,90	49,90
32	⅝" x 18	1	1	49565620	045242308453	44,80	54,66
35	⅝" x 18	1	1	49565625	045242308460	47,50	57,95
② 38	⅝" x 18	1	1	49565630	045242308477	50,70	61,85
44	⅝" x 18	1	1	49565640	045242308491	54,90	66,98
51	⅝" x 18	1	1	49565645	045242308507	60,30	73,57
64	⅝" x 18	1	1	49565660	045242308521	62,10	75,76
68	⅝" x 18	1	1	49565664	045242337835	65,70	80,15

Descrizione	Per seghe a tazza Ø (mm)	Tipologia attacco	Attacco seghe a tazza	Quantità confezione	Min. quantità ordinabile	Codice prodotto	Codice EAN	Prezzo Listino IVA escl. (€)	Prezzo Listino IVA incl. (€)
Albero.	Ø 14-30 mm	9.5 mm Esagonale	½" x 20	1	1	4932479465	4058546372590	15,00	18,30
Albero.	Ø 32-210 mm	9.5 mm Esagonale	⅝" x 18	1	1	4932479466	4058546372606	22,00	26,84
Adattatore per smerigliatrice.	Ø 22-29mm	M14	½" x 20	1	1	4932430464	4002395381258	33,70	41,11
Adattatore per smerigliatrice.	Ø 32-68mm	M14	⅝" x 18	1	1	4932430465	4002395381265	33,70	41,11

**Sistema professionale di raffreddamento**

Un costante flusso d'acqua aumenta significativamente la vita utile della punta.  
Sistema dotato di regolazione del flusso d'acqua.  
L'utilizzo della guida evita lo slittamento della punta (e quindi danni sul materiale).  
Facile fissaggio e rimozione dalle superfici.



Descrizione	Quantità confezione	Min. quantità ordinabile	Codice prodotto	Codice EAN	Prezzo Listino IVA escl. (€)	Prezzo Listino IVA incl. (€)
Guida a ventosa 19 - 68 mm.	1	1	4932352332	4002395369911	75,40	91,99

**CORONE DIAMANTATE PER CAROTAGGIO A UMIDO**

- ① Attacco ½" G
- ② Attacco standard 1¼" UNC
- ③ Segmenti saldati a laser per elevate prestazioni
- ④ Segmento da 10 mm per una durata superiore



**THIN KERF Wet diamond drilling cores**

Cordless optimised diamond segments designed especially for MXFuel tool.  
Optimised for corded diamond drills up to 2200 Watt.  
10 mm laser welded segments for superior lifetime.  
Standard 1/2" G reception on smaller diameters & standard 1 1/4" UNC reception on bigger diameters.



Dia- metro (mm)	Descrizione	Adatto a DD3-152	Adatto a MXF DCD-150	Attacco	Lung-hezza utile (mm)	Lung-hezza totale (mm)	Quantità confezione	Min. quantità ordinabile	Codice pro- dotto	Codice EAN	Prezzo Listino IVA escl. (€)	Prezzo Listino IVA incl. (€)
12	WCHP-TK 12 mm	✓	✓	1/2" G	200	270	1	1	4932472167	4058546325633	108,00	131,76
14	WCHP-TK 14 mm	✓	✓	1/2" G	300	370	1	1	4932472168	4058546325640	108,00	131,76
16	WCHP-TK 16 mm	✓	✓	1/2" G	300	370	1	1	4932472169	4058546325657	113,20	138,10
18	WCHP-TK 18 mm	✓	✓	1/2" G	300	370	1	1	4932472170	4058546325664	118,40	144,45
20	WCHP-TK 20 mm	✓	✓	1/2" G	300	370	1	1	4932472171	4058546325671	125,00	152,50
22	WCHP-TK 22 mm	✓	✓	1/2" G	300	370	1	1	4932472172	4058546325688	127,50	155,55
24	WCHP-TK 24 mm	✓	✓	1/2" G	300	370	1	1	4932472173	4058546325695	134,10	163,60
25	WCHP-TK 25 mm	✓	✓	1/2" G	300	370	1	1	4932472174	4058546325701	139,30	169,95
28	WCHP-TK 28 mm	✓	✓	1/2" G	300	370	1	1	4932472175	4058546325718	154,90	188,98
30	WCHP-TK 30 mm	✓	✓	1/2" G	300	370	1	1	4932472176	4058546325725	167,90	204,84
32	WCHP-TK 32 mm	✓	✓	1/2" G	300	370	1	1	4932472177	4058546325732	188,60	230,09
35	WCHP-TK 35 mm	✓	✓	1/2" G	300	370	1	1	4932472178	4058546325749	204,50	249,49
40	WCHP-TK 40 mm	✓	✓	1/2" G	300	370	1	1	4932472180	4058546325763	227,70	277,79
46	WCHP-TK 46 mm	✓	✓	1 1/4" UNC	450	525	1	1	4932478953	4058546325855	241,30	294,39
51	WCHP-TK 51 mm	✓	✓	1 1/4" UNC	450	525	1	1	4932472184	4058546325800	262,30	320,01
56	WCHP-TK 56 mm	✓	✓	1 1/4" UNC	450	525	1	1	4932472185	4058546325817	274,10	334,40
61	WCHP-TK 61 mm	✓	✓	1 1/4" UNC	450	525	1	1	4932472186	4058546325824	288,40	351,85
66	WCHP-TK 66 mm	✓	✓	1 1/4" UNC	450	525	1	1	4932472187	4058546325831	298,00	363,56
68	WCHP-TK 68 mm	✓	✓	1 1/4" UNC	450	525	1	1	4932478954	4058546326362	303,90	370,76
71	WCHP-TK 71 mm	✓	✓	1 1/4" UNC	450	525	1	1	4932472188	4058546325848	309,90	378,08
76	WCHP-TK 76 mm	✓	✓	1 1/4" UNC	450	525	1	1	4932472189	4058546325855	321,70	392,47
81	WCHP-TK 81 mm	✓	✓	1 1/4" UNC	450	525	1	1	4932472190	4058546325862	345,60	421,63
86	WCHP-TK 86 mm	✓	✓	1 1/4" UNC	450	525	1	1	4932472191	4058546325879	351,50	428,83
91	WCHP-TK 91 mm	✓	✓	1 1/4" UNC	450	525	1	1	4932472192	4058546325886	356,40	434,81
101	WCHP-TK 101 mm	✓	✓	1 1/4" UNC	450	525	1	1	4932472193	4058546325893	365,90	446,40
105	WCHP-TK 105 mm	✓	✓	1 1/4" UNC	450	525	1	1	4932472194	4058546325909	369,40	450,67
111	WCHP-TK 111 mm	✓	✓	1 1/4" UNC	450	525	1	1	4932472195	4058546325916	405,20	494,34
121	WCHP-TK 121 mm	✓	✓	1 1/4" UNC	450	525	1	1	4932472196	4058546325923	438,60	535,09
126	WCHP-TK 126 mm	✓	✓	1 1/4" UNC	450	525	1	1	4932478955	4058546326379	461,90	563,52
130	WCHP-TK 130 mm	✓	✓	1 1/4" UNC	450	525	1	1	4932472197	4058546325930	498,20	607,80
140	WCHP-TK 140 mm	✓	✓	1 1/4" UNC	450	525	1	1	4932472198	4058546325947	530,40	647,09
150	WCHP-TK 150 mm	✓	✓	1 1/4" UNC	450	525	1	1	4932472199	4058546325954	572,10	697,96



## Corone diamantate a umido

Ø (mm)	Descrizione	Per DD3 152	Per DCM2 250C & DCM2 350C	Attacco	Lunghezza utile (mm) B	Lunghezza totale (mm) A	Quantità confezione	Min. quantità ordinabile	Codice prodotto	Codice EAN	Prezzo Listino IVA escl. (€)	Prezzo Listino IVA incl. (€)
52	WCHP 52	✓	✓	1 1/4" UNC	450	525	1	1	4932399707	4002395363582	260,10	317,32
62	WCHP 62	✓	✓	1 1/4" UNC	450	525	1	1	4932399708	4002395363599	287,10	350,26
72	WCHP 72	✓	✓	1 1/4" UNC	450	525	1	1	4932399709	4002395363605	313,90	382,96
82	WCHP 82	✓	✓	1 1/4" UNC	450	525	1	1	4932399710	4002395363612	342,10	417,36
92	WCHP 92	✓	✓	1 1/4" UNC	450	525	1	1	4932399711	4002395363629	349,50	426,39
102	WCHP 102	✓	✓	1 1/4" UNC	450	525	1	1	4932399712	4002395363636	364,10	444,20
112	WCHP 112	✓	✓	1 1/4" UNC	450	525	1	1	4932399713	4002395363643	403,10	491,78
122	WCHP 122	✓	✓	1 1/4" UNC	450	525	1	1	4932399714	4002395363650	444,70	542,53
132	WCHP 132	✓	✓	1 1/4" UNC	450	525	1	1	4932399715	4002395363667	503,30	614,03
152	WCHP 152	✓	✓	1 1/4" UNC	450	525	1	1	4932399716	4002395363674	576,70	703,57
162	WCHP 162	✓	✓	1 1/4" UNC	450	525	1	1	4932399717	4002395363681	613,30	748,23
172	WCHP 172	✓	✓	1 1/4" UNC	450	525	1	1	4932352052	4002395367092	708,60	864,49
182	WCHP 182	✓	✓	1 1/4" UNC	450	525	1	1	4932399718	4002395363698	752,50	918,05
202	WCHP 202	✓	✓	1 1/4" UNC	450	525	1	1	4932399719	4002395363704	784,30	956,85
225	WCHP 225	✓	✓	1 1/4" UNC	450	525	1	1	4932399720	4002395363711	976,10	1190,84
250	WCHP 250	✓	✓	1 1/4" UNC	450	525	1	1	4932399721	4002395363728	1208,10	1473,88
300	WCHP 300	✓	✓	1 1/4" UNC	450	525	1	1	4932399722	4002395363735	1270,40	1549,89
350	WCHP 350	✓	✓	1 1/4" UNC	450	525	1	1	4932399723	4002395363742	1577,10	1924,06

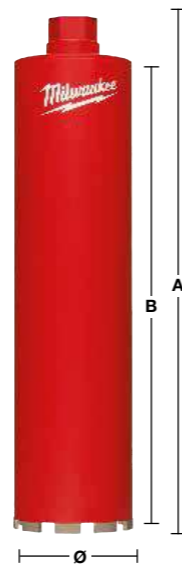

## Carotaggio a secco con aspirazione polveri DCHXL

Segmento 10 mm per una lunga durata  
Segmenti saldati al laser per un'ottima durata.

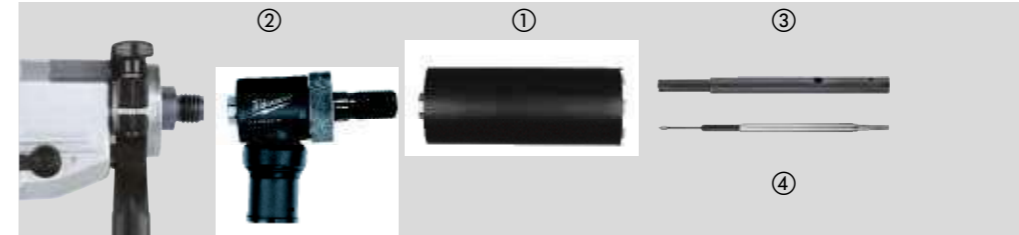

Materiale	DCHXL	Materiale	DCHXL
Blocchi cavi di cemento, blocchi compatti leggeri	◆	Granito	✘
Pietra artificiale - dura	✘	Arenaria - Dura	✓
Mattoni duri	✓	Arenaria soffice/abrasiva	◆
Mattoni medi	✓	Marmo	✘
Mattoni morbidi	◆	Piastrelle	✘
Calcestruzzo	✘		

✓ Particolarmente consigliato.  
✘ Non adatto.

◆ Consigliato.

Descrizione	Ø (mm)	Attacco	Lunghezza utile (mm) B	Lunghezza totale (mm) A	Quantità confezione	Min. quantità ordinabile	Codice prodotto	Codice EAN	Prezzo Listino IVA escl. (€)	Prezzo Listino IVA incl. (€)
DCHXL 38*	38	1 1/4" UNC	420	490	1	1	4932399753	4002395364060	179,50	218,99
DCHXL 52	52	1 1/4" UNC	420	490	1	1	4932399163	4002395357703	221,10	269,74
DCHXL 68	68	1 1/4" UNC	420	490	1	1	4932399164	4002395357710	244,40	298,17
DCHXL 82	82	1 1/4" UNC	420	490	1	1	4932399165	4002395357727	287,10	350,26
DCHXL 102	102	1 1/4" UNC	420	490	1	1	4932399166	4002395357734	339,60	414,31
DCHXL 107	107	1 1/4" UNC	420	490	1	1	4932399754	4002395364077	357,80	436,52
DCHXL 112	112	1 1/4" UNC	420	490	1	1	4932399167	4002395357741	364,10	444,20
DCHXL 117	117	1 1/4" UNC	420	490	1	1	4932399755	4002395364084	378,80	462,14
DCHXL 122	122	1 1/4" UNC	420	490	1	1	4932399168	4002395357758	389,70	475,43
DCHXL 127	127	1 1/4" UNC	420	490	1	1	4932399169	4002395357765	394,60	481,41
DCHXL 132	132	1 1/4" UNC	420	490	1	1	4932399170	4002395357772	419,10	511,30
DCHXL 152	152	1 1/4" UNC	420	490	1	1	4932399171	4002395357789	455,70	555,95
DCHXL 162	162	1 1/4" UNC	420	490	1	1	4932399172	4002395357796	504,50	615,49

\* Durante il preforo non è richiesta l'unità di centratura.

Descrizione	Attacco	Attacco	Quantità confezione	Min. quantità ordinabile	Codice prodotto	Codice EAN	Prezzo Listino IVA escl. (€)	Prezzo Listino IVA incl. (€)
Rotore Clean-Line FIXTEC (CLR).	M18 x 2.5	1 1/4" UNC	1	1	4932352172	4002395368242	425,10	518,62

Descrizione	Quantità confezione	Min. quantità ordinabile	Codice prodotto	Codice EAN	Prezzo Listino IVA escl. (€)	Prezzo Listino IVA incl. (€)
Bacchetta guida per DD3-152. Per punta pilota SDS-plus (8x110 mm 4932 3070 70).	1	1	4932352679	4002395373376	145,40	177,39
Bacchetta guida per MXF DCD150	1	1	4932479580	4058546373740	283,00	345,26

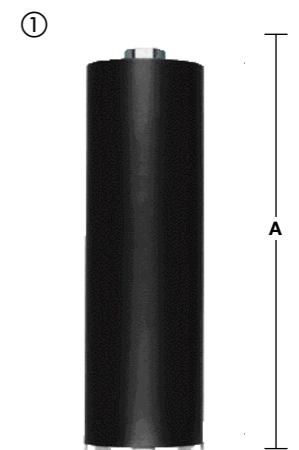

## Carotaggio a secco con aspirazione polveri DCHX

Segmento 10 mm per una lunga durata  
Segmenti saldati al laser per un'ottima durata.  
Adatto per l'installazione di prese elettriche e scatole di derivazione.  
Utilizzare solamete con la precussione della macchina disattivata.

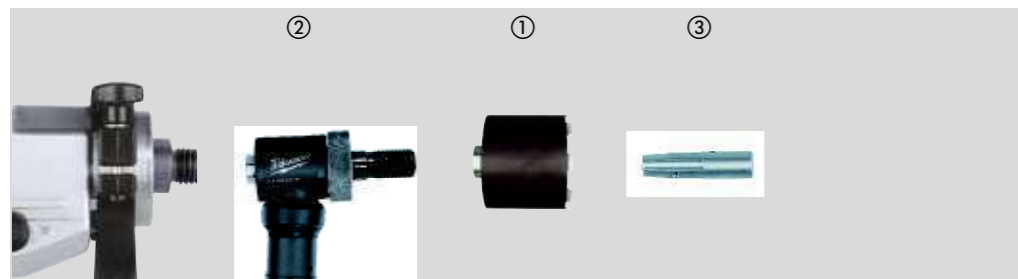

Materiale	DCHX	Materiale	DCHX
Blocchi cavi di cemento, blocchi compatti leggeri	◆	Granite	✘
Pietra artificiale - dura	✘	Arenaria - Dura	✓
Mattoni duri	✓	Arenaria soffice/abrasiva	◆
Mattoni medi	✓	Marmo	✘
Mattoni morbidi	◆	Piastrelle	✘
Calcestruzzo	✘		

✓ Particolarmente consigliato.  
◆ Consigliato.  
✘ Non adatto.

Descrizione	Ø (mm)	Attacco	Lunghezza utile (mm) B	Lunghezza totale (mm) A	Quantità confezione	Min. quantità ordinabile	Codice prodotto	Codice EAN	Prezzo Listino IVA escl. (€)	Prezzo Listino IVA incl. (€)
① DCHX 68	68	1 1/4" UNC	60	130	1	1	4932399217	4002395358311	103,80	126,64
① DCHX 82	82	1 1/4" UNC	60	130	1	1	4932399218	4002395358328	130,80	159,58

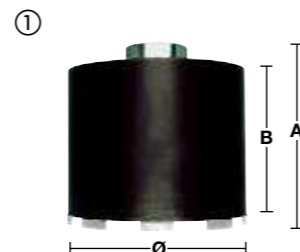

Descrizione	Attacco	Attacco	Quantità confezione	Min. quantità ordinabile	Codice prodotto	Codice EAN	Prezzo Listino IVA escl. (€)	Prezzo Listino IVA incl. (€)
② Rotore Clean-Line FIXTEC (CLR).	M18 x 2.5	1 1/4" UNC	1	1	4932352172	4002395368242	425,10	518,62



Descrizione	Quantità confezione	Min. quantità ordinabile	Codice prodotto	Codice EAN	Prezzo Listino IVA escl. (€)	Prezzo Listino IVA incl. (€)
③ Bacchetta guida per DD2-160 XE. Fornita con vite di bloccaggio (4931 622432) per punta SDS-plus (8x160, 4932 3070 71).	1	1	4932399173	4002395357802	70,00	85,40



## Carotaggio a secco senza aspirazione polveri DCU - DCH

Segmento 7 mm  
Segmenti saldati al laser per un'ottima durata.  
Adatto per l'installazione di prese elettriche e scatole di derivazione.  
Utilizzare solamete con la precussione della macchina disattivata.

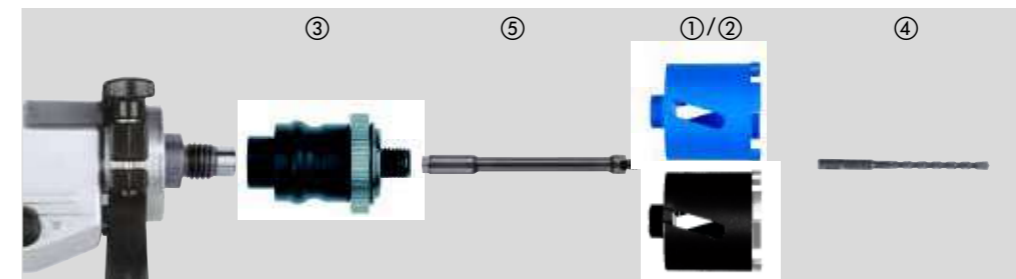

Materiale	DCU	DCH	Materiale	DCU	DCH
Blocchi cavi di cemento, blocchi compatti leggeri	◆	◆	Granite	✘	✘
Pietra artificiale - dura	✘	✘	Arenaria - Dura	◆	✓
Mattoni duri	◆	✓	Arenaria soffice/abrasiva	✓	◆
Mattoni medi	✓	✓	Marmo	✘	✘
Mattoni morbidi	✓	◆	Piastrelle	✘	✘
Calcestruzzo	✘	✘			

✓ Particolarmente consigliato.  
◆ Consigliato.  
✘ Non adatto.

Descrizione	Ø (mm)	Attacco	Lunghezza utile (mm) B	Lunghezza totale (mm) A	Quantità confezione	Min. quantità ordinabile	Codice prodotto	Codice EAN	Prezzo Listino IVA escl. (€)	Prezzo Listino IVA incl. (€)
① DCU 68	68	M16	60	90	1	1	4932371978	4002395346035	83,10	101,38
① DCU 82	82	M16	60	90	1	1	4932371979	4002395346042	97,80	119,32
② DCH 68	68	M16	60	90	1	1	4932399579	4002395362080	94,10	114,80
② DCH 82	82	M16	60	90	1	1	4932399580	4002395362097	107,50	131,15



Descrizione	Attacco	Attacco	Quantità confezione	Min. quantità ordinabile	Codice prodotto	Codice EAN	Prezzo Listino IVA escl. (€)	Prezzo Listino IVA incl. (€)
③ Adattatori FIXTEC.	M18 x 2.5	M16	1	1	4932399174	4002395357819	135,70	165,55
④ Punta guida SDS-plus Ø 8 x 160 mm.			1	1	4932307071	4002395308873	4,70	5,73

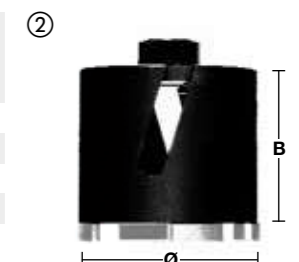

Descrizione	Adattatore	Attacco	Lunghezza totale (mm) A	Quantità confezione	Min. quantità ordinabile	Codice prodotto	Codice EAN	Prezzo Listino IVA escl. (€)	Prezzo Listino IVA incl. (€)
⑤ Prolunga tra l'adattatore FIXTEC e la corona.	M16	M16	300	1	1	4932369736	4002395346028	86,80	105,90



## Carotaggio a secco senza aspirazione polveri DCH 150

Segmento 10 mm  
Segmenti saldati al laser per un'ottima durata.  
Utilizzare solamete con la precussione della macchina disattivata.

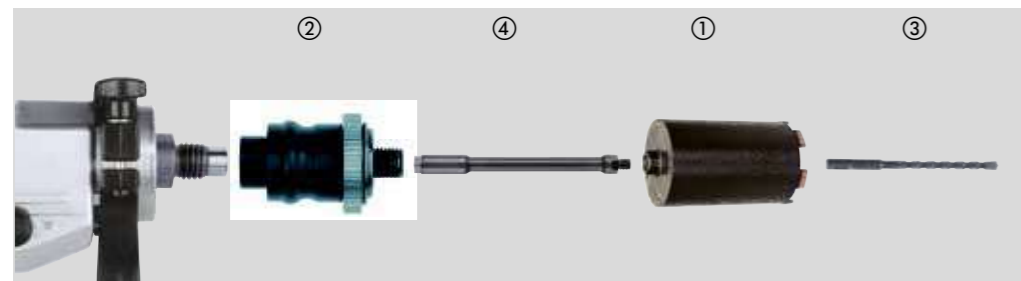

Materiale	DCH	Materiale	DCH
Blocchi cavi di cemento, blocchi compatti leggeri	◆	Granito	✘
Pietra artificiale - dura	✘	Arenaria - Dura	✓
Mattoni duri	✓	Arenaria soffice/abrasiva	◆
Mattoni medi	✓	Marmo	✘
Mattoni morbidi	◆	Piastrelle	✘
Calcestruzzo	✘		

✓ Particolarmente consigliato.  
◆ Consigliato.  
✘ Non adatto.

Descrizione	Ø (mm)	Attacco	Lunghezza utile (mm) B	Lunghezza totale (mm) A	Quantità confezione	Min. quantità ordinabile	Codice prodotto	Codice EAN	Prezzo Listino IVA escl. (€)	Prezzo Listino IVA incl. (€)
DCH 150-52	52	M16	150	180	1	1	4932352628	4002395372867	156,30	156,30
DCH 150-62	62	M16	150	180	1	1	4932352629	4002395372874	166,20	166,20
DCH 150-68	68	M16	150	180	1	1	4932352630	4002395372881	188,20	188,20
DCH 150-82	82	M16	150	180	1	1	4932352631	4002395372898	199,20	199,20
DCH 150-102	102	M16	150	180	1	1	4932352632	4002395372904	238,30	238,30
DCH 150-127	127	M16	150	180	1	1	4932352633	4002395372911	258,90	258,90

Descrizione	Attacco	Attacco	Quantità confezione	Min. quantità ordinabile	Codice prodotto	Codice EAN	Prezzo Listino IVA escl. (€)	Prezzo Listino IVA incl. (€)
Adattatori FIXTEC.	M18 x 2.5	M16	1	1	4932399174	4002395357819	135,70	165,55
	11 mm Esagonale	M16	1	1	4932399220	4002395358342	144,10	175,80
Punta guida SDS-plus Ø 8 x 260 mm.			1	1	4932353821	4002395320141	7,30	8,91

Descrizione	Adattatore	Attacco	Lunghezza totale (mm) A	Quantità confezione	Min. quantità ordinabile	Codice prodotto	Codice EAN	Prezzo Listino IVA escl. (€)	Prezzo Listino IVA incl. (€)
Prolunga tra l'adattatore FIXTEC e la corona.	M16	M16	300	1	1	4932369736	4002395346028	86,80	105,90

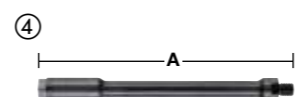
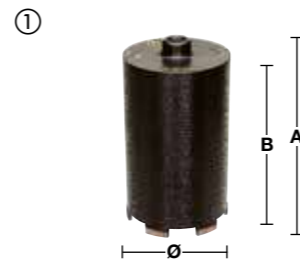

SHOCKWAVE  
IMPACT DUTY

# AVVITATURA PRESTAZIONI AVANZATE

DI BIT PER AVVITATURA SHOCKWAVE™



Scannerizza il QR code con il tuo smartphone per vedere il video completo



**WEAR  
GUARD  
TIP™**

Protezione antiusura



**ACCIAIO  
SPECIALE  
ALLOY 76™**



**SHOCK ZONE  
OTTIMIZZATA**

I bit SHOCKWAVE di MILWAUKEE® sono progettati per fornire la massima resistenza e la massima precisione durante le applicazioni più gravose. WEAR GUARD TIP™ ANTIUSURA ha uno strato protettivo esterno indurito al laser per avere la massima protezione dell'impronta del bit. La SHOCKZONE™ permette di assorbire i picchi di torsione, prevenendo le rotture. L'adattabilità del bit alla vite riduce le problematiche di usura e contestualmente riduce anche drasticamente le oscillazioni. L'acciaio speciale studiato da MILWAUKEE® massimizza la resistenza all'usura e alle massime torsioni. La serie di bit SHOCKWAVE™ permette di dare all'utilizzatore la massima durata nelle applicazioni più estreme.



**Bit SHOCKWAVE per avvitatori ad impulsi****IMPACT**

Progettato per l'utilizzo con avvitatori ad impulsi. Questa linea di accessori non solo è ideale per applicazioni grasse, ma offre anche una soluzione completa per soddisfare le esigenze di foratura e di fissaggio degli utilizzatori.

Shock Zone Shockwave - disegnata per essere estremamente flessibile.

La Shock Zone riduce lo stress del bit, conseguentemente si hanno meno rotture. La combinazione del disegno Shock Zone e dell speciale trattamento termico permette al bit di essere estremamente resistente.

Questa gamma di bit e attacchi magnetici viene prodotta attraverso uno speciale trattamento termico dell'acciaio. Questo procedimento rende l'acciaio ancor più duro rispetto all'acciaio di tipo S2 (utilizzato nelle versioni standard).

Speciale acciaio studiato da MILWAUKEE® con una formula speciale che lo rende più resistente alle sollecitazioni in termini di torsione.



A) 25 mm 1/4" Hex - DIN 3126 - C 6.3  
B) 50 mm 1/4" Hex - DIN 3126 - E 6.3  
C) 90 mm 1/4" Hex - DIN 3126 - E 6.3  
D) 150 mm 1/4" Hex - DIN 3126 - E 6.3

## ① Blister



## ② Confezione



Quantità minima ordinabile = 10 pezzi (disponibile in espositore da banco). Ordini devono essere inseriti con un numero di pezzi >10 e in multipli di 10 (cioè 10, 20, 30)

## ③ Espositore da banco



Tipo	Lunghezza totale (mm)	Fornibile in	Quantità confezione	Min. quantità ordinabile	Codice prodotto	Codice EAN	Prezzo Listino IVA escl. (€)	Prezzo Listino IVA incl. (€)	
<b>Philips</b> 	<b>PH 1</b>	25	①	2	4932430850	4002395385126	2,00	2,44	
		50	①	1	4932471564	4058546294632	3,40	4,15	
		90	①	1	4932430851	4002395385133	4,00	4,88	
	<b>PH 2</b>	25	①	2	1	4932430852	4002395385140	2,00	2,44
		25	②	25	10	4932430853	4002395385157	18,10	22,08
		50	①	1	1	4932430854	4002395385164	3,40	4,15
		50	②	10	10	4932430855	4002395385171	22,50	27,45
		90	①	1	1	4932430856	4002395385188	4,00	4,88
		150	①	1	1	4932471565	4058546294649	5,40	6,59
	<b>PH 3</b>	25	①	2	1	4932430857	4002395385195	2,00	2,44
		50	①	1	1	4932430858	4002395385201	3,40	4,15
		90	①	1	1	4932430859	4002395385218	4,00	4,88
<b>Pozidrive</b> 	<b>PZ 1</b>	25	①	2	1	4932430860	4002395385225	2,00	2,44
		25	②	25	10	4932430861	4002395385232	18,10	22,08
		50	①	1	1	4932471566	4058546294656	3,40	4,15
		90	①	1	1	4932430862	4002395385249	4,00	4,88
	<b>PZ 2</b>	25	①	2	1	4932430863	4002395385256	2,00	2,44
		25	②	25	10	4932430864	4002395385263	18,10	22,08
		50	①	1	1	4932430865	4002395385270	3,40	4,15
		50	②	10	10	4932430866	4002395385287	22,50	27,45
		90	①	1	1	4932430867	4002395385294	4,00	4,88
	150	①	1	1	4932471928	4058546298272	5,40	6,59	
	<b>PZ 3</b>	25	①	2	1	4932430868	4002395385300	2,00	2,44
		25	②	25	1	4932430869	4002395385317	18,10	22,08
50		①	1	1	4932430870	4002395385324	3,40	4,15	
150		①	1	1	4932471929	4058546298289	5,40	6,59	

Tipo	Lunghezza totale (mm)	Fornibile in	Quantità confezione	Min. quantità ordinabile	Codice prodotto	Codice EAN	Prezzo Listino	Prezzo Listino		
<b>TORX®</b> 	<b>TX 7</b>	25	①	2	1	4932471567	4058546294663	2,10	2,56	
		<b>TX 8</b>	25	①	2	1	4932471568	4058546294670	2,10	2,56
			<b>TX 9</b>	25	①	2	1	4932471569	4058546294687	2,10
	<b>TX 10</b>			25	①	2	1	4932430871	4002395385331	2,00
		50		①	1	1	4932471570	4058546294694	3,40	4,15
	<b>TX 15</b>	25	①	2	1	4932430872	4002395385348	2,00	2,44	
		25	②	25	10	4932430873	4002395385355	18,80	22,94	
		50	①	1	1	4932451286	4002395157440	2,70	3,29	
		90	①	1	1	4932471571	4058546294700	3,70	4,51	
		150	①	1	1	4932471572	4058546294717	5,40	6,59	
	<b>TX 20</b>	25	①	2	1	4932430874	4002395385362	2,00	2,44	
		25	②	25	10	4932430875	4002395385379	19,70	24,03	
		50	①	1	1	4932430876	4002395385386	3,40	4,15	
		50	②	10	10	4932430877	4002395385393	23,30	28,43	
		90	①	1	1	4932430878	4002395385409	4,00	4,88	
	<b>TX 25</b>	150	①	1	1	4932471573	4058546294724	5,40	6,59	
		25	①	2	1	4932430879	4002395385416	2,00	2,44	
		25	②	25	10	4932430880	4002395385423	19,70	24,03	
50		①	1	1	4932430881	4002395385430	3,70	4,51		
50		②	10	10	4932430882	4002395385447	23,30	28,43		
<b>TX 27</b>	90	①	1	1	4932430883	4002395385454	3,70	4,51		
	<b>TX 30</b>	25	①	2	1	4932430884	4002395385461	2,20	2,68	
		25	①	2	1	4932430885	4002395385478	2,00	2,44	
25		②	25	10	4932430886	4002395385485	19,70	24,03		
<b>TX 40</b>	50	①	1	1	4932430887	4002395385492	3,70	4,51		
	50	②	10	10	4932471574	4058546294731	13,10	15,98		
	90	①	1	1	4932471575	4058546294748	3,70	4,51		
<b>TX 50</b>	25	①	2	1	4932430888	4002395385508	2,00	2,44		
	25	②	25	10	4932430889	4002395385515	19,70	24,03		
	50	①	1	1	4932430890	4002395385522	3,70	4,51		
<b>TX 50</b>	25	①	2	1	4932430891	4002395385539	3,40	4,15		
	25	②	15	10	4932430892	4002395385546	22,00	26,84		

## ① Blister



## ② Confezione



Quantità minima ordinabile = 10 pezzi (disponibile in espositore da banco). Ordini devono essere inseriti con un numero di pezzi >10 e in multipli di 10 (cioè 10, 20, 30)

## ③ Espositore da banco



**SHOCKWAVE**  
**IMPACT DUTY**
**SHOCKWAVE**  
**IMPACT DUTY**

	Tipo	Lunghezza totale (mm)	Fornibile in	Quantità confezione	Min. quantità ordinabile	Codice prodotto	Codice EAN	Prezzo Listino	Prezzo Listino
TORX® B0	TX B07	25	①	2	1	4932471577	4058546294762	2,10	2,56
	TX B08	25	①	2	1	4932471578	4058546294779	2,10	2,56
	TX B09	25	①	2	1	4932471579	4058546294786	2,10	2,56
	TX B010	25	①	2	1	4932471580	4058546294793	2,10	2,56
	TX B015	25	①	2	1	4932471581	4058546294809	2,50	3,05
	TX B020	25	①	2	1	4932471582	4058546294816	2,50	3,05
	TX B025	25	①	2	1	4932471583	4058546294823	2,50	3,05
	TX B030	25	①	2	1	4932471584	4058546294830	2,50	3,05
	TX B040	25	①	2	1	4932471585	4058546294847	2,50	3,05
	Hex	Hex 2.5 mm	25	①	2	1	4932430893	4002395385553	2,00
Hex 3 mm		25	①	2	1	4932430894	4002395385560	2,00	2,44
Hex 4 mm		25	①	2	1	4932430895	4002395385577	2,00	2,44
Hex 5 mm		25	①	2	1	4932430896	4002395385584	2,00	2,44
Hex 6 mm		25	①	2	1	4932430897	4002395385591	2,20	2,68
Hex 8 mm		25	①	2	1	4932430898	4002395385607	2,60	3,17
Hex 10 mm	Hex 10 mm	25	①	2	1	4932430899	4002395385614	2,70	3,29
	Hex 12 mm	25	①	2	1	4932430900	4002395385621	3,00	3,66
Taglio	SL 0.6 x 4.5	25	①	2	1	4932430901	4002395385638	2,00	2,44
	SL 0.8 x 5.5	25	①	2	1	4932430902	4002395385645	2,00	2,44
	SL 1.2 x 6.5	25	①	2	1	4932430903	4002395385652	2,00	2,44

## ① Blister

**Set bit SHOCKWAVE per avv. ad impulsi**

Descrizione	Quantità confezione	Min. quantità ordinabile	Codice prodotto	Codice EAN	Prezzo Listino IVA escl. (€)	Prezzo Listino IVA incl. (€)
<b>Set 1 con moschettone SHOCKWAVE™ 10pz</b> Contiene: 10 x 50mm lung.: 2 x PH2 / 1 x PZ2 / 1 x TX15 / 2 x TX20 / 2 x TX25 / 1 x TX30 / 1 x TX40			4932480941	4058546412265	10,70	13,05
① <b>Set 2 con moschettone SHOCKWAVE™ 10pz</b> Contiene: 10 x 50mm lung.: 4 x PH2 / 4 x PZ2 / 1 x TX20 / 1 x TX25	10	50	4932492939	4058546478100	11,00	13,42
<b>Set Bit Confezione magnetica (15 pezzi).</b> Disponibile solo come espositore da banco. ② Contiene: 1 x PH1 / 2 x PH2 / 1 x PZ1 / 2 x PZ2 / 1 x PZ3 / 1 x TX10 / 2 x TX15 / 2 x TX20 / 1 x TX25 / 1 x TX30. 1 x Bit magnetico di 60 mm di lunghezza.	15	10	4932430904	4002395385669	26,10	31,84
<b>Set Shockwave 32 pz - Avvitatura</b> Contiene: 31 x lunghezza x 25 mm: 1 x PH1 / 2 x PH2 / 1 x PH3, 1 x PZ1 / 2 x PZ2 / 1 x PZ3, 2 x TX10 / 2 x TX15 / 3 x TX20 / 2 x TX25 / 2 x TX30 / 1 x TX40, 1 x TX B07 / 1 x TX B08 / 1 x TX B09 / 1 x TX B010 / 1 x TX B015 / 1 x TX B020 / 1 x TX B025 x Hex 3 mm / 1 x Hex 4 mm / 1 x Hex 5 mm / 1 x Hex 6 mm., 1 x portabit da 73 mm	32	12	4932464240	4058546221850	27,50	33,55
<b>Set Shockwave 32 pz - Avvitatura - Torx</b> Contiene: 31 x lunghezza 25 mm: 2 x TX10 / 4 x TX15 / 5 x TX20 / 5 x TX25 / 5 x TX30 / 2 x TX40 / 1 x TX50, 1 x TX B07 / 1 x TX B08 / 1 x TX B09 / 1 x TX B010 / 1 x TX B015 / 1 x TX B020 / 1 x TX B025. 1 x SHOCKWAVE™ portabit magnetico con blocco 1/4" Hex 73 mm	32	12	4932471586	4058546294854	29,70	36,23
<b>Set SHOCKWAVE™ 35 pz - Avvitatura</b> Contiene: 24 x 25 mm length 1 x PH1 / 3 x PH2 / 1 x PH3, 2 x PZ1 / 3 x PZ2 / 1 x PZ3, 2 x TX10 / 2 x TX15 / 3 x TX20 / 3 x TX25 / 2 x TX30 / 1 x TX40. 7 x 50 mm length 1 x PH2 / 1 x PZ2, 1 x TX15 / 1 x TX20 / 1 x TX25 / 1 x TX30 / 1 x TX40. 3 x Bussole magnetiche SHOCKWAVE™ :lung. 48 mm 1 x Hex 7 mm / 1 x Hex 8 mm / 1 x Hex 10 mm. 1 x SHOCKWAVE™ Portabit magnetico lungh. 60 mm	35	6	4932492003	4058546413705	69,00	84,18
<b>Set SHOCKWAVE™ 38 pz - Avvitatura</b> Contiene: 16 x 25 mm lungh. 1 x PH1 / 2 x PH2, 1 x PZ1 / 2 x PZ2, 1 x TX10 / 1 x TX15 / 2 x TX20 / 3 x TX25 / 2 x TX30 / 1 x TX40. 21 x 50 mm length 1 x PH1 / 3 x PH2 / 1 x PH3, 1 x PZ1 / 3 x PZ2 / 1 x PZ3, 1 x TX10 / 1 x TX15 / 1 x TX20 / 2 x TX25 / 3 x TX30 / 3 x TX40. 1 x SHOCKWAVE™ Portabit magnetico lungh. 60 mm	38	6	4932492009	4058546413767	73,80	90,04
<b>Set Shockwave 40 pz - Avvitatura/Foratura</b> Contiene: 3x Punta metallo Shockwave att. 1/4" Hex Ø 3/4/5 mm Bit avvitatura Shockwave: 25 mm lungh. 1 x PH1 / 2x PH2 / 1 x PZ1 / 3x PZ2 / 2x TX10 2x TX15 / 3x TX20 / 2x TX25 / 2x TX30 / 1x TX40 1x TX50, 1x HEX4 / 1x HEX5 / 1x SLO.6x4,5 / 1x SLO.8x5,5 / 1x SL1,2x6,5. 50 mm lungh. 1x PH2 / 1x PZ1 / 1x PZ2 / 1x TX10 1x TX15 / 1x TX20 / 1x TX25 / 1x TX30, Adat. magnetici lungh. 48 mm: 1x 8 / 1x 10 mm. 1x Bit magnetico di 60 mm di lunghezza.	40	6	4932492004	4058546413712	73,90	90,16

①



②



③



④



⑤

**DESIGNED FOR USE IN PACKOUT**

⑥

**DESIGNED FOR USE IN PACKOUT**

⑦

**DESIGNED FOR USE IN PACKOUT**

## SHOCKWAVE TM

IMPACT DUTY

## SHOCKWAVE TM

IMPACT DUTY

### Set bit SHOCKWAVE per avv. ad impulsi

Descrizione	Quantità confezione	Min. quantità ordinabile	Codice prodotto	Codice EAN	Prezzo Listino IVA escl. (€)	Prezzo Listino IVA incl. (€)
<b>Set SHOCKWAVE™ 48 pz - Avvitatura/Foratura</b> Contiene: 24 x 25 mm lungh. 1 x PH1 / 3 x PH2 / 1 x PH3, 1 x PZ1 / 3 x PZ2 / 1 x PZ3, 2 x TX10 / 1 x TX15 / 3 x TX20 / 3 x TX25 / 2 x TX30 / 1 x TX40, 1 x Hex 4 mm / 1 x Hex 5 mm. 16 x 50 mm length 2 x PH2 / 1 x PH3, 2 x PZ2 / 1 x PZ3, 1 x TX10 / 1 x TX15 / 2 x TX20 / 2 x TX25 / 2 x TX30 / 2 x TX40. 4 x 90 mm lungh. 1 x PH2, 1 x PZ2, 1 x TX20 / 1 x TX25. 1 x SHOCKWAVE™ Portabit magnetico lungh. 60 mm length. 3 x Punta multi-materiale SHOCKWAVE™ 1/4" Hex : Ø 5 / 6 / 8 mm	48	6	4932492005	4058546413729	77,10	94,06
<b>Set Shockwave 56 pz - Avvitatura</b> Contiene: 25 mm lungh. 2x PH1 / 3x PH2 / 1x PH3 / 3x PZ1 4x PZ2 / 2x PZ3 / 3x TX10 / 3x TX15 / 4x TX20 / 4x TX25. 4x TX30 / 3x TX40 / 2x TX40 / 2x HEX 4 / 2x HEX 5, 2x SLO.6x4,5 / 2x SLO.8x5,5 / 2x SL1.2x6,5 50 mm lungh. 1x PH1 / 1x PH2 / 1x PZ2 / 1x TX10, 1x TX15 / 1x TX20 / 1x TX25 / 1x TX30 90 mm lungh. 1x PH2 / 1x TX20 / 1x TX25. 1x Bit magnetico di 60 mm di lunghezza.	56	6	4932492006	4058546413736	82,30	100,41
<b>Set SHOCKWAVE™ 70 pz - Avvitatura</b> Contiene: 48 x 25 mm lungh. 1 x PH1 / 2 x PH2, 3 x PZ1 / 24 x PZ2 / 5 x PZ3, 1 x TX10 / 1 x TX15 / 2 x TX20 / 2 x TX25 / 2 x TX30 / 1 x TX40, 2 x Hex 4 mm / 2 x Hex 5 mm. 19 x 50 mm length 1 x PH1 / 3 x PH2, 1 x PZ1 / 5 x PZ2 / 3 x PZ3, 1 x TX20 / 1 x TX25 / 2 x TX30 / 2 x TX40. 2 x Bussole magnetiche SHOCKWAVE™ lungh. 48 mm: Hex 8 mm / Hex 10 mm. 1 x SHOCKWAVE™ Portabit magnetico lungh. 60 mm	70	6	4932492007	4058546413743	103,70	126,51
<b>Set Shockwave 75 pz - Avvitatura</b> Contiene: 60 x lunghezza 25 mm 1 x PH1 / 2 x PH2, 1 x PZ1 / 3 x PZ2 / 1 x PZ3, 2 x TX10 / 4 x TX15 / 12 x TX20 / 12 x TX25 / 12 x TX30 / 2 x TX40 / 1 x TX50, 1 x TX B07 / 1 x TX B08 / 1 x TX B09 / 1 x TX B010 / 1 x TX B015, 1 x Hex 4 mm / 1 x Hex 5 mm. 12 x 50 mm length 1 x PH2, 1 x PZ1 / 1 x PZ2, 1 x TX10 / 2 x TX15 / 2 x TX20 / 2 x TX25 / 2 x TX30. 2 x SHOCKWAVE™ bussole lunghezza 48 mm: Hex 8 mm / Hex 10 mm. 1 x SHOCKWAVE™ portabit magnetico 60 mm	75	6	4932492008	4058546413750	110,70	135,05

### DESIGNED FOR USE IN PACKOUT™



### Dispositivo avvitatura manuale SHOCKWAVE

Dispositivo avvitatura in versione tascabile. Portabit universale da 76mm di lunghezza permette di lavorare anche in spazi ristretti. Lunghezza totale fino a 110 mm. Il dispositivo può essere usato come giraviti manuale. La parte posteriore del dispositivo permette la rimozione della guaina dei fili elettrici, i diametri con cui può essere utilizzato questo dispositivo sono: 0,75 mm<sup>2</sup>, 1 mm<sup>2</sup>, 1,5 mm<sup>2</sup>, 2,5 mm<sup>2</sup>. Disponibile in 2 versioni con un assortimento di bit diverso.

Descrizione	Quantità confezione	Min. quantità ordinabile	Codice prodotto	Codice EAN	Prezzo Listino IVA escl. (€)	Prezzo Listino IVA incl. (€)
<b>Dispositivo 2 avvitatura manuale</b> 10 x 12 pz set 4932352941.	12	10	4932430910	4002395385720	33,50	40,87



### Porta bit magnetico

Acciaio con trattamento termico studiato per la massima resistenza e flessibilità. Costruzione robusta resiste alle applicazioni di avvitatura più gravose. Massima tenuta anche nella applicazioni più gravose.

Descrizione	Lunghezza totale (mm) A	Quantità confezione	Min. quantità ordinabile	Codice prodotto	Codice EAN	Prezzo Listino IVA escl. (€)	Prezzo Listino IVA incl. (€)
① Portabit magnetico 1/4" HEX (DIN 3126 - E 6.3).	60	1	1	4932352406	4002395370658	11,90	14,52
② Confezione da 100 pz del portabit magnetico 1/4" Hex (DIN3126 - E 6.3). Ordinaribile in multipli di 100 pz (e.s. 200, 300...). Quantità minima d'ordine 100 pz.	60	1	100	4932430478	4002395381395	9,60	11,71
③ Portabit magnetico 1/4" HEX lunghezza 152 mm.	152	1	1	4932471822	4058546297213	17,30	21,11
④ Portabit magnetico 1/4" HEX lunghezza 305 mm.	305	1	1	4932471823	4058546297220	22,30	27,21

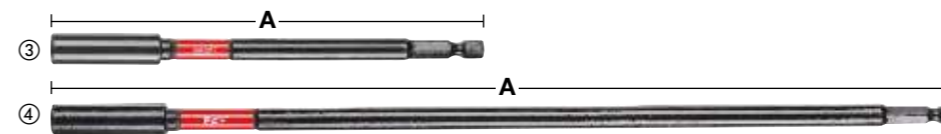

### Portabit magnetico con ritenzione del bit

Doppio magnete interno per la massima tenuta. Auto bloccaggio, rilascio con una mano. Design sottile per un facile accesso anche negli spazi ristretti.

Descrizione	Lunghezza totale (mm) A	Quantità confezione	Min. quantità ordinabile	Codice prodotto	Codice EAN	Prezzo Listino IVA escl. (€)	Prezzo Listino IVA incl. (€)
① Portabit magnetico 1/4" con ritenzione del bit 73 mm	73	1	1	4932459398	4058546010591	17,40	21,23
② Portabit magnetico 1/4" con ritenzione del bit 152 mm	152	1	1	4932471824	4058546297237	22,50	27,45
③ Portabit magnetico 1/4" con ritenzione del bit 305 mm	305	1	1	4932471825	4058546297244	28,90	35,26

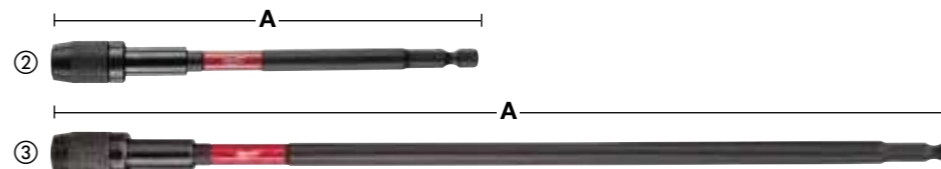



# SHOCKWAVE IMPACT DUTY

# SHOCKWAVE IMPACT DUTY

## Bussole magnetiche con codolo esagonale

Acciaio con trattamento termico studiato per la massima resistenza e flessibilità.  
Testa magnetica per la massima tenuta.  
Attacco: 1/4" Hex (DIN 3126 - E 6.3). Adatto per applicazioni con avvitatori ad impulsi.

Dimensione AF (chiave) (mm)	Per fissaggio con barra filettata misura	Lunghezza totale (mm)	Quantità confezione	Min. quantità ordinabile	Codice prodotto	Codice EAN	Prezzo Listino IVA escl. (€)	Prezzo Listino IVA incl. (€)
5.5	M3	65	1	1	4932492434	4058546418014	11,70	14,27
6	M3.5	65	1	1	4932492435	4058546418021	11,70	14,27
1/4"	-	65	1	1	4932492436	4058546418038	11,80	14,40
7	M4	65	1	1	4932492437	4058546418045	11,90	14,52
5/16"	-	65	1	1	4932492438	4058546418052	12,00	14,64
8	M5	65	1	1	4932492439	4058546418069	12,00	14,64
8	M5	150	1	1	4932492446	4058546418137	13,80	16,84
3/8"	-	65	1	1	4932492440	4058546418076	12,40	15,13
10	M6	65	1	1	4932492441	4058546418083	13,10	15,98
10	M6	150	1	1	4932492447	4058546418144	15,07	18,38
12	M7	65	1	1	4932492442	4058546418090	13,50	16,47
13	M8	65	1	1	4932492443	4058546418106	14,90	18,18
13	M8	150	1	1	4932492448	4058546418151	17,14	20,90
17	M10	65	1	1	4932492444	4058546418113	17,90	21,84
Set bussole magnetiche 4 pz Ø 7 / 8 / 10 / 13 mm			4	1	4932492445	4058546418120	74,40	90,77



## Adattatori per avvitatori ad impulsi

Descrizione	Lunghezza totale (mm) A	Quantità confezione	Min. quantità ordinabile	Codice prodotto	Codice EAN	Prezzo Listino IVA escl. (€)	Prezzo Listino IVA incl. (€)	
① Adattatore Hex 1/4" --> 1/4" quadro.	50	1	1	4932471826	4058546297251	14,80	18,06	
② Adattatore 1/4" Hex - 3/8" quadro DIN 3126 E 6.3	50	1	1	4932478054	4058546339876	6,00	7,32	
③ Adattatore Hex 1/4" --> 1/2" quadro.	50	1	1	4932478803	4058546360856	18,90	23,06	
④ Adattatore 7/16" Hex - 1/2" quadro	70	1	1	4932480586	4058546408718	14,40	17,57	
Set adattatori 3 pz SHOCKWAVE™ IMPACT DUTY			3	1	4932479228	4058546370220	17,90	21,84
⑤ 1 x 1/4" Hex - 1/4" quadro, 1 x 1/4" Hex - 3/8" quadro, 1 x 1/4" Hex - 1/2" quadro								



## Dispositivo avvitatura angolare SHOCKWAVE™

Dispositivo avvitatura angolare per avvitare o perforare in aree ristrette e difficili da raggiungere.  
Per avvitatori ad impulso: adatto all'uso con i più recenti avvitatori ad impulso da 18 V e trapano avvitatori a batteria.  
SHOCK ZONE™ interna con design avanzato degli ingranaggi per un'eccellente trasmissione della potenza e una durata a coppie elevate.  
Per tutti gli accessori con attacco da 1/4".  
Design molto compatto: solo 36 mm di altezza e un vero angolo di 90° per consentire l'accesso in spazi ristretti.  
Impugnatura ergonomica in gomma per una manipolazione sicura e confortevole.  
La confezione contiene 1 x dispositivo di avvitatura ad angolo e 10 x bit avvitatura lunghezza 25 mm.

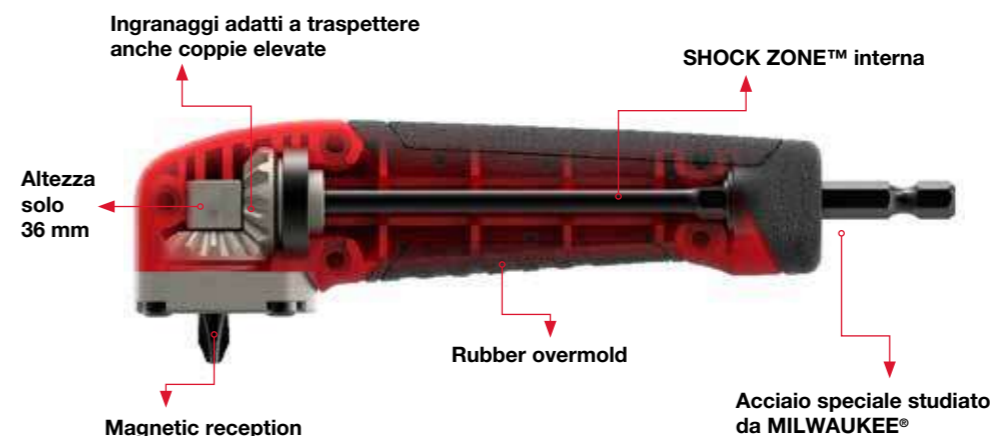

Descrizione	Quantità confezione	Min. quantità ordinabile	Codice prodotto	Codice EAN	Prezzo Listino IVA escl. (€)	Prezzo Listino IVA incl. (€)
Espositore da banco dispositivo avvitatura angolare SHOCKWAVE™ 11 pz 1 x Dispositivi avvitatura angolare, 1 x PH2, 1 x PZ1 / 2 x PZ2 / 1 x PZ3, 1 x TX10 / 1 x TX15 / 1 x TX20 / 1 x TX25 / 1 x TX30	11	12	4932471274	4058546289027	36,60	44,65



## Dispositivo avvitatura da 0° a 30°

Indicato per avvitatori ad impulso.  
Estremamente compatto.  
Ideale per l'utilizzo in spazi ristretti.  
Costruzione robusta per una migliore resistenza all'utilizzo con gli avvitatori ad impulsi.  
Avvitatura angolare da 0° a 30°.  
Attacco maschio Hex 1/4" - Attacco femmina Hex 1/4".  
Attacco 1/4" esagonale per avvitatori fino a 180 Nm di coppia.



\* Height when 30° tilted 40 mm

Descrizione	Quantità confezione	Min. quantità ordinabile	Codice prodotto	Codice EAN	Prezzo Listino IVA escl. (€)	Prezzo Listino IVA incl. (€)
Dispositivo avvitatura da 0° a 30°. Contenuto: 1 x dispositivo avvitatura da 0° a 30°, Bit lunghezza 25 mm: 1 x PH1 / 2 x PH2 / 1 x PZ1 / 2 x PZ2 / 1 x PZ3 / 1 x TX15 / 1 x TX20 / 1 x TX25.	11	10	4932459781	4058546029531	50,30	61,37



## OSD2 - Avvitatore ad angolo

Il dispositivo angolare OSD2 è la soluzione ideale per forare e avvitare in spazi ristretti. Attacco esagonale da 1/4". Con meccanismo di bloccaggio del bit. Ingranaggi in metallo per una precisa ed uniforme velocità. Manico con Softgrip che può essere ruotato di 360° in 4 posizioni di lavoro diverse. Eccellente trasmissione della potenza. Coppia massima di serraggio a 40 Nm e velocità fino a 1750 giri al minuto. OSD2 è utilizzabile per forare e avvitare, strumento estremamente versatile. Avendo una lunghezza di soli 51 mm, può essere utilizzato in spazi ridotti.



Descrizione	Quantità confezione	Min. quantità ordinabile	Codice prodotto	Codice EAN	Prezzo Listino IVA escl. (€)	Prezzo Listino IVA incl. (€)
① OSD 2	1	1	4932352320	4002395369799	166,70	203,37
② Espositore da banco. 6 x OSD 2 (codice singolo OSD 2 4932352320).	6	1	4932352321	4002395369805	924,30	1127,65



## Screwdriving bits



Il design del bit è creato con un particolare procedimento di raffreddamento rapido che consente una minore usura da slittamento. La punta è sottoposta ad un processo con temperature sopra i 870 ° C.

Il risultato è un bit con una durezza di 60 HRC. Questo processo conferisce al bit una lunga durata in condizioni di uso costante.

Il bit è creato con un procedimento che rende l'acciaio ancor più duro rispetto rispetto all'acciaio di tipo S2.

Tutti i bit sono marchiati a laser con il logo MILWAUKEE® per una facile identificazione.

	Tipo	Lunghezza totale (mm)	Quantità confezione	Min. quantità ordinabile	Codice prodotto	Codice EAN	Prezzo Listino IVA escl. (€)	Prezzo Listino IVA incl. (€)
Phillips	PH 1	25	25	1	4932399586	4002395362363	16,30	19,89
	PH 2	25	25	1	4932399587	4002395362370	16,30	19,89
	PH 3	25	25	1	4932399588	4002395362387	16,30	19,89
Pozidrive	PZ 1	25	25	1	4932399589	4002395362394	16,30	19,89
	PZ 2	25	25	1	4932399590	4002395362400	16,30	19,89
	PZ 3	25	25	1	4932399591	4002395362417	16,30	19,89
Torx	TX 10	25	25	1	4932399594	4002395362448	25,50	31,11
	TX 15	25	25	1	4932399595	4002395362455	25,50	31,11
	TX 20	25	25	1	4932399596	4002395362462	25,50	31,11
	TX 25	25	25	1	4932399597	4002395362479	25,50	31,11
	TX 30	25	25	1	4932399599	4002395362493	25,90	31,60
	TX 40	25	25	1	4932399600	4002395362509	26,10	31,84

## Cassetta compatta bit avvitatura

Queste cassette di alta qualità sono studiate per all'utente professionale e sono disponibili in 3 diversi assortimenti.

Design tascabile: 110 mm x 65 mm x 15 mm.

Facile apertura e chiusura.

Vano laterale che accoglie il portabit magnetico da 50 mm.

Finestra trasparente che protegge i bit dalla polvere.

Bit professionali di alta qualità con durezza 60 HRC e con attacco 1/4" Hex. I bit 25 mm sono fabbricati secondo le norme DIN 3126 - C 6.3. mentre i portabit da 50 mm bit sono fabbricati secondo le norme DIN 3126 - E 6.3.

Portainseri magnetico con frizione a sgancio rapido.

Descrizione	Quantità confezione	Min. quantità ordinabile	Codice prodotto	Codice EAN	Prezzo Listino IVA escl. (€)	Prezzo Listino IVA incl. (€)
<b>Set Avvitatura (12 pezzi).</b> 25 mm: SL 0,8 x 5,5 mm x 1. 25 mm: PH1 x 1 / PH2 x 2 / PH3 x 1. 25 mm: PZ1 x 1 / PZ2 x 2 / PZ3 x 1. 50 mm: PH2 x 1. 50 mm: PZ2 x 1 Bit magnetico.	12	1	4932399513	4002395361601	40,80	49,78



## Espositore da banco - Bits avvitatura

Descrizione	Quantità confezione	Min. quantità ordinabile	Codice prodotto	Codice EAN	Prezzo Listino IVA escl. (€)	Prezzo Listino IVA incl. (€)
<b>Set bit avvitatura.</b> Contiene: 25 mm lung.: 1x PH1 / 3x PH2 / 2x PH3 / 1x PZ1 / 3x PZ2 / 2x PZ3 / 1x TX15 / 1x TX20 / 1x TX 25 / 1x TX30 / 1x Hex 4 / 1x Hex 5, 50 mm lung.: 1x PH2 / 1x PH3 / 1x PZ2 / 1x PZ3 / 1x TX20 / 1x TX25. Attacchi magnetici da 48 mm di lunghezza: 1x Hex 7 mm / 1x Hex 8 mm / 1x Hex 10 mm, 1x Bit magnetico di 60 mm di lunghezza.	27	1	4932352747	4002395374052	47,70	58,19



## Porta bit magnetico

Descrizione	Quantità confezione	Min. quantità ordinabile	Codice prodotto	Codice EAN	Prezzo Listino IVA escl. (€)	Prezzo Listino IVA incl. (€)
① Portabit magnetico 1/4" HEX lunghezza 58 mm.	1	1	4932373483	4002395351060	14,80	18,06
② Porta inserti magnetico per cartongesso.	1	1	4932430179	4002395378401	23,30	28,43



# NUOVA GENERAZIONE BUSSOLE A MACCHINA **SHOCKWAVE**

**SHOCKWAVE**  
IMPACT DUTY

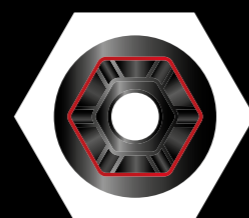

**MASSIMA  
COPPIA  
MINOR  
USURA**



**MASSIMA  
SICUREZZA  
DESIGN A FORO  
PASSANTE**



**SERIGRAFATURA  
LASER  
LOGO & CODICE**



**MASSIMA  
VISIBILITA'  
DIAMETRO INCISO  
E RIEMPILO CON  
INCHIOSTRO  
BIANCO**

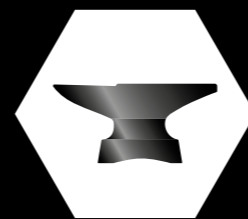

**FORGIATE  
MASSIMA  
QUALITÀ  
DELL'ACCIAIO**

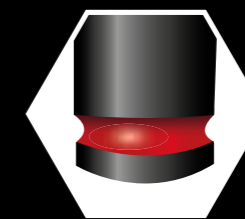

**BANDA ROSSA  
PER UN FACILE  
RICONOSCIMENTO  
PARTE ATTACCO**

# SHOCKWAVE

IMPACT DUTY



# SHOCKWAVE

IMPACT DUTY



## Bussole a macchina lunghe 1/4"

A (mm)	B (mm)	C (mm)	D (mm)	E (mm)	Per fissaggio con barra filettata misura	Quantità confezione	Min. quantità ordinabile	Codice prodotto	Codice EAN	Prezzo Listino IVA escl. (€)	Prezzo Listino IVA incl. (€)
1/4" quadro	4	50	1.9	7.60	M2	1	1	4932480251	4058546405366	5,00	6,10
1/4" quadro	4.5	50	2.2	8	-	1	1	4932480252	4058546405373	5,00	6,10
1/4" quadro	5	50	2.8	8	M2.5	1	1	4932480253	4058546405380	5,00	6,10
1/4" quadro	5.5	50	2.8	8.5	M3	1	1	4932480254	4058546405397	5,40	6,59
1/4" quadro	6	50	3.1	9.6	M3.5	1	1	4932480255	4058546405403	5,70	6,95
1/4" quadro	7	50	3.6	10.8	M4	1	1	4932480256	4058546405410	5,70	6,95
1/4" quadro	8	50	3.6	12	M5	1	1	4932480257	4058546405427	6,00	7,32
1/4" quadro	9	50	4.1	13	-	1	1	4932480258	4058546405434	6,30	7,69
1/4" quadro	10	50	4.6	13.8	M6	1	1	4932480259	4058546405441	6,30	7,69
1/4" quadro	11	50	5.5	13.8	-	1	1	4932480260	4058546405458	6,30	7,69
1/4" quadro	12	50	6.1	14.7	M7	1	1	4932480261	4058546405465	6,50	7,93
1/4" quadro	13	50	6.8	15.7	M8	1	1	4932480262	4058546405472	6,50	7,93

Set bussole a macchina 1/4" SHOCKWAVE™ e guida 12 pz

Contiene: 12 x Bussole a macchina da 1/4": 4 / 4.5 / 5 / 5.5 / 6 / 7 / 8 / 9 / 10 / 11 / 12 / 13 e guida

12      1      4932480453      4058546407384      152,50      186,05

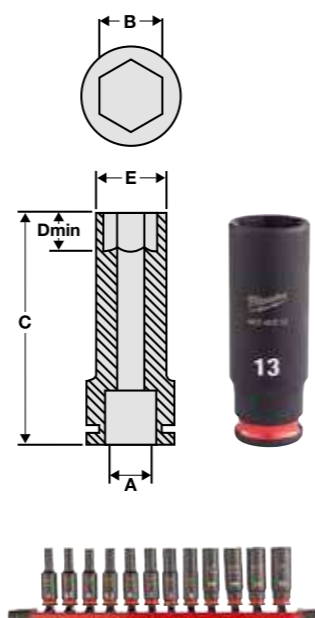

## Bussole a macchina corte 3/8"

A (mm)	B (mm)	C (mm)	D (mm)	E (mm)	Per fissaggio con barra filettata misura	Quantità confezione	Min. quantità ordinabile	Codice prodotto	Codice EAN	Prezzo Listino IVA escl. (€)	Prezzo Listino IVA incl. (€)
3/8" quadro	6	32	3.1	10.5	M3.5	1	1	4932480263	4058546405489	5,90	7,20
3/8" quadro	7	32	3.1	12.6	M4	1	1	4932480264	4058546405496	5,90	7,20
3/8" quadro	8	32	3.6	13.9	M5	1	1	4932480265	4058546405502	6,00	7,32
3/8" quadro	9	32	4.1	14.5	-	1	1	4932480266	4058546405519	6,00	7,32
3/8" quadro	10	32	4.6	15.8	M6	1	1	4932480267	4058546405526	6,00	7,32
3/8" quadro	11	32	5.5	16.9	-	1	1	4932480268	4058546405533	6,00	7,32
3/8" quadro	12	32	6.1	18.2	M7	1	1	4932480269	4058546405540	6,30	7,69
3/8" quadro	13	32	6.8	19.5	M8	1	1	4932480270	4058546405557	6,50	7,93
3/8" quadro	14	32	8.4	20.5	-	1	1	4932480271	4058546405564	6,50	7,93
3/8" quadro	15	32	8.4	21.8	-	1	1	4932480272	4058546405571	7,40	9,03
3/8" quadro	16	32	9.6	23.8	M10	1	1	4932480273	4058546405588	7,40	9,03
3/8" quadro	17	34	9.6	24.8	-	1	1	4932480274	4058546405595	8,30	10,13
3/8" quadro	18	34	10.2	25.8	M12	1	1	4932480275	4058546405601	8,30	10,13
3/8" quadro	19	34	11	27.6	-	1	1	4932480276	4058546405618	8,30	10,13
3/8" quadro	20	34	11	27.8	-	1	1	4932480277	4058546405625	9,00	10,98
3/8" quadro	21	34	11.7	29.8	M14	1	1	4932480278	4058546405632	9,00	10,98
3/8" quadro	22	34	12.5	31.6	-	1	1	4932480279	4058546405649	9,00	10,98

Set bussole a macchina 3/8" SHOCKWAVE™ e guida 9 pz

Contiene: 8 x Bussole a macchina da 3/8": 8 / 10 / 12 / 13 / 16 / 17 / 18 / 19 mm e guida

9      1      4932480454      4058546407391      30,40      37,09

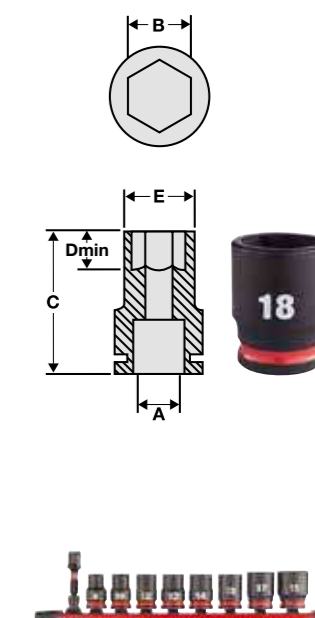

## Set bussole a macchina lunghe 1/4" in modulo morbido

Descrizione	Quantità confezione	Min. quantità ordinabile	Codice prodotto	Codice EAN	Prezzo Listino IVA escl. (€)	Prezzo Listino IVA incl. (€)
Set bussole a macchina lunghe 1/4" in modulo morbido - 17 pezzi	17	1	4932493386	4058546482572	178,10	217,28
Ricambio set bussole a macchina corte 1/4" in modulo morbido - vuoto. Misura 417x177mm	1	1	4932493385	4058546482565	49,90	60,88

Contiene: bussole a macchina lunghe 1/4" : 4/4.5/5/5.5/6/7/8/9/10/11/12/13 mm, portabit magnetico 152 mm, portabit magnetico 305mm, set bit 32 pz, adattatore 1/4" Hex --> 1/4" quadro, adattatore 1/4" quadro --> 1/4" Hex, modulo morbido 417x177mm



## Adattatore 1/4" quadro a 1/4" Hex

Adattatore 1/4" quadro a 1/4" Hex

Utilizzabile con bit con lunghezza maggiore di 50mm.

Descrizione	Lunghezza totale (mm)	Quantità confezione	Min. quantità ordinabile	Codice prodotto	Codice EAN	Prezzo Listino IVA escl. (€)	Prezzo Listino IVA incl. (€)
Adattatore 1/4" quadro a 1/4" Hex	45	1	1	4932493425	4058546482961	26,50	32,33



**NUOVO**

## Bussole a macchina lunghe 3/8"

A (mm)	B (mm)	C (mm)	D (mm)	E (mm)	Per fissaggio con barra filettata misura	Quantità confezione	Min. quantità ordinabile	Codice prodotto	Codice EAN	Prezzo Listino IVA escl. (€)	Prezzo Listino IVA incl. (€)
3/8" quadro	6	65	3.1	10.5	M3.5	1	1	4932480280	4058546405656	9,60	11,71
3/8" quadro	7	65	3.6	12.6	M4	1	1	4932480281	4058546405663	9,60	11,71
3/8" quadro	8	65	3.6	13.9	M5	1	1	4932480282	4058546405670	9,80	11,96
3/8" quadro	9	65	4.1	14.5	-	1	1	4932480283	4058546405687	9,80	11,96
3/8" quadro	10	65	4.6	15.8	M6	1	1	4932480284	4058546405694	9,80	11,96
3/8" quadro	11	65	5.5	16.9	-	1	1	4932480285	4058546405700	10,50	12,81
3/8" quadro	12	65	6.1	18.2	M7	1	1	4932480286	4058546405717	10,50	12,81
3/8" quadro	13	65	6.8	19.5	M8	1	1	4932480287	4058546405724	10,80	13,18
3/8" quadro	14	65	8.4	20.5	-	1	1	4932480288	4058546405731	10,80	13,18
3/8" quadro	15	65	8.4	21.8	-	1	1	4932480289	4058546405748	11,30	13,79
3/8" quadro	16	65	9.6	23.8	M10	1	1	4932480290	4058546405755	11,60	14,15
3/8" quadro	17	65	9.6	24.8	-	1	1	4932480291	4058546405762	11,90	14,52
3/8" quadro	18	65	10.2	25.8	M12	1	1	4932480292	4058546405779	11,90	14,52
3/8" quadro	19	65	11	27.6	-	1	1	4932480293	4058546405786	12,50	15,25
3/8" quadro	20	65	11	27.8	-	1	1	4932480294	4058546405793	12,80	15,62
3/8" quadro	21	65	11.7	29.8	M14	1	1	4932480295	4058546405809	12,80	15,62
3/8" quadro	22	65	12.5	31.6	-	1	1	4932480296	4058546405816	13,10	15,98

Set bussole a macchina lunghe 3/8" SHOCKWAVE™ e guida 9 pz

Contiene: 8 x Bussole a macchina lunghe da 3/8": 8 / 10 / 12 / 13 / 16 / 17 / 18 / 19 mm e guida

9      1      4932480455      4058546407407      44,70      54,53

Set PACKOUT™ bussole a macchina lunghe 3/8" SHOCKWAVE™ 19 pz

Contiene: 19 x Bussole a macchina lunghe da 3/8": 6 / 7 / 8 / 9 / 10 / 11 / 12 / 13 / 14 / 15 / 16 / 17 / 18 / 19 / 20 / 21 / 22 / 23 / 24 mm, 1 x 4932471065 Organiser PACKOUT™

19      1      4932480946      4058546412319      190,00      231,80

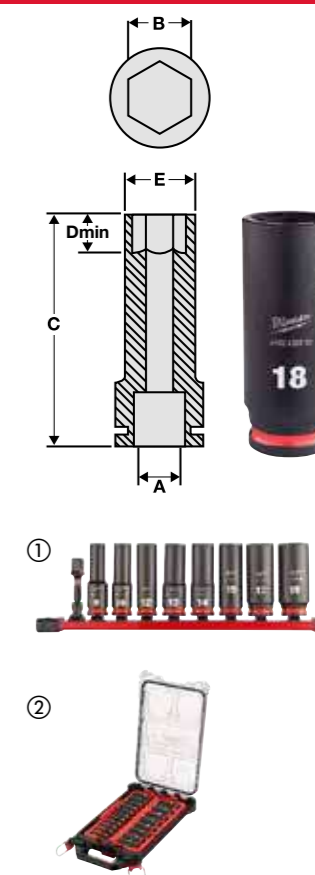

# SHOCKWAVE IMPACT DUTY

# SHOCKWAVE IMPACT DUTY

## Set bussole a macchina lunghe 3/8" in modulo morbido

Descrizione	Quantità confezione	Min. quantità ordinabile	Codice prodotto	Codice EAN	Prezzo Listino IVA escl. (€)	Prezzo Listino IVA incl. (€)
Set bussole a macchina corte 3/8" in modulo morbido - 23 pezzi	23	1				
1 Contiene: bussole a macchina corte 3/8" : 6/7/8/9/10/11/12/13/14/15/16/17/18/19/20/21/22mm, prolunga - 150mm, rlunga - 250mm, adattatore 3/8" quadro -> 1/4" quadro, adattatore 3/8" quadro -> 1/2" quadro, 3/8" snodo, adattatore 3/8" quadro -> 1/4" Hex, modulo morbido 417x177mm			4932493388	4058546482596	213,90	260,96
Set bussole a macchina lunghe 3/8" in modulo morbido - 23 pezzi	23	1				
2 Contiene: bussole a macchina lunghe 3/8" : 6/7/8/9/10/11/12/13/14/15/16/17/18/19/20/21/22mm, prolunga - 150mm, prolunga - 250mm, adattatore 3/8" quadro -> 1/4" quadro, adattatore 3/8" square -> 1/2" quadro, snodo 3/8", adattatore 3/8" quadro -> 1/4" Hex, modulo morbido 417x177mm			4932493390	4058546482619	281,20	343,06
Ricambio set bussole a macchina corte 3/8" in modulo morbido - vuoto. Misura 417x177mm	1	1	4932493387	4058546482589	49,90	60,88
Ricambio set bussole a macchina lunghe 3/8" in modulo morbido - vuoto. Misura 417x177mm	1	1	4932493389	4058546482602	49,90	60,88



## Prolunghe con attacco 3/8"

Descrizione	Lunghezza totale (mm)	Quantità confezione	Min. quantità ordinabile	Codice prodotto	Codice EAN	Prezzo Listino IVA escl. (€)	Prezzo Listino IVA incl. (€)
1 Prolunga 3/8" - 150 mm	150	1	1	4932480297	4058546405823	13,10	15,98
2 Prolunga 3/8" - 250 mm	250	1	1	4932480298	4058546405830	17,90	21,84



## Adattatori per bussole da 3/8"

Descrizione	Lunghezza totale (mm)	Quantità confezione	Min. quantità ordinabile	Codice prodotto	Codice EAN	Prezzo Listino IVA escl. (€)	Prezzo Listino IVA incl. (€)
1 Adattatore 3/8" quadro - 1/4" quadro	28	1	1	4932480299	4058546405847	9,80	11,96
2 Adattatore 3/8" quadro - 1/2" quadro	37	1	1	4932480300	4058546405854	10,80	13,18
3 Adattatore 3/8" quadro a 1/4" hex	50	1	1	4932493426	4058546482978	26,50	32,33



## Snodo universale 3/8"

Descrizione	Angolazione (°)	Quantità confezione	Min. quantità ordinabile	Codice prodotto	Codice EAN	Prezzo Listino IVA escl. (€)	Prezzo Listino IVA incl. (€)
Snodo universale 3/8"	15°	1	1	4932480301	4058546405861	14,00	17,08



## Bussole a macchina corte 1/2"

A (mm)	B (mm)	C (mm)	D (mm)	E (mm)	Per fissaggio con barra filettata misura	Quantità confezione	Min. quantità ordinabile	Codice prodotto	Codice EAN	Prezzo Listino IVA escl. (€)	Prezzo Listino IVA incl. (€)
1/2" quadro	8	38	4.2	15.0	M5	1	1	4932480302	4058546405878	7,40	9,03
1/2" quadro	9	38	4.5	16.3	-	1	1	4932480303	4058546405885	7,40	9,03
1/2" quadro	10	38	4.6	17.5	M6	1	1	4932480304	4058546405892	7,40	9,03
1/2" quadro	11	38	5.5	18.0	-	1	1	4932480305	4058546405908	7,40	9,03
1/2" quadro	12	38	6.1	19.0	M7	1	1	4932480306	4058546405915	8,00	9,76
1/2" quadro	13	38	6.8	20.0	M8	1	1	4932480307	4058546405922	8,30	10,13
1/2" quadro	14	38	8.4	22.0	-	1	1	4932480308	4058546405939	8,30	10,13
1/2" quadro	15	38	8.4	23.0	-	1	1	4932480309	4058546405946	9,00	10,98
1/2" quadro	16	38	9.6	24.0	M10	1	1	4932480310	4058546405953	9,00	10,98
1/2" quadro	17	38	9.6	26.2	-	1	1	4932480311	4058546405960	9,80	11,96
1/2" quadro	18	38	10.2	27.5	M12	1	1	4932480312	4058546405977	9,80	11,96
1/2" quadro	19	38	11.1	28.5	-	1	1	4932480313	4058546405984	10,80	13,18
1/2" quadro	20	38	11.5	29.2	-	1	1	4932480314	4058546405991	10,80	13,18
1/2" quadro	21	38	11.7	30.0	M14	1	1	4932480315	4058546406004	11,60	14,15
1/2" quadro	22	38	12.5	31.8	-	1	1	4932480316	4058546406011	11,60	14,15
1/2" quadro	23	40	12.7	33.8	-	1	1	4932480317	4058546406028	11,60	14,15
1/2" quadro	24	40	13.9	34.2	M16	1	1	4932480318	4058546406035	12,50	15,25
1/2" quadro	25	42	14.0	35.8	-	1	1	4932480319	4058546406042	12,50	15,25
1/2" quadro	26	42	14.6	37.0	-	1	1	4932480320	4058546406059	12,60	15,37
1/2" quadro	27	42	15.0	38.2	M18	1	1	4932480321	4058546406066	13,10	15,98
1/2" quadro	28	42	15.4	38.8	-	1	1	4932480322	4058546406073	13,20	16,10
1/2" quadro	29	42	16.7	42.0	-	1	1	4932480323	4058546406080	13,20	16,10
1/2" quadro	30	44	16.7	42.8	M20	1	1	4932480324	4058546406097	15,00	18,30
1/2" quadro	32	44	18.3	43.8	M22	1	1	4932480325	4058546406103	15,80	19,28

### Set bussole a macchina corte 1/2" 13 pz

10 x bussole: 10,12,13,14,15,17,19,21,22,24, 1 x snodo universale 15°, 1 x adattatore 1/4" Hex - 1/2" quadro, 1 x prolunga 150 mm	13	1	4932480456	4058546407414	98,30	119,93
---	----	---	------------	---------------	-------	--------

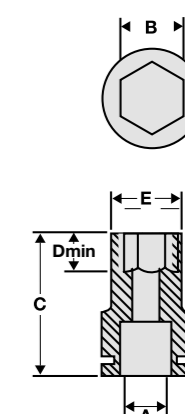

## Bussole gommaste 1/2"

Codici colore per una facile identificazione. Realizzato in acciaio legato di alta qualità per garantire la massima resistenza e durata. Bussole a parete sottile per facilitare l'accesso ai gruppi ruota più stretti. Fornito su guida magnetica.



A (mm)	B (mm)	C (mm)	D (mm)	E (mm)	Quantità confezione	Min. quantità ordinabile	Codice prodotto	Codice EAN	Prezzo Listino IVA escl. (€)	Prezzo Listino IVA incl. (€)
1/2" square	17	80	12	27	1	1	4932493371	4058546482428	19,00	23,18
1/2" square	19	80	12	29	1	1	4932493372	4058546482435	19,00	23,18
1/2" square	21	80	12	31	1	1	4932493373	4058546482442	19,50	23,79
1/2" square	22	80	12	33	1	1	4932493374	4058546482459	19,50	23,79

### Set bussole gommaste 1/2" - 3 pezzi

Set bussole gommaste 1/2" - 17/19/21mm fornita con guida magnetica	3	1	4932493370	4058546482411	53,70	65,51
--	---	---	------------	---------------	-------	-------

## Bussole a macchina lunghe 1/2"

A (mm)	B (mm)	C (mm)	D (mm)	E (mm)	Per fissaggio con barra filettata misura	Quantità confezione	Min. quantità ordinabile	Codice prodotto	Codice EAN	Prezzo Listino IVA escl. (€)	Prezzo Listino IVA incl. (€)
1/2" quadro	8	78	4.2	15.0	M5	1	1	4932480326	4058546406110	15,60	19,03
1/2" quadro	9	78	4.2	16.3	-	1	1	4932480327	4058546406127	15,60	19,03
1/2" quadro	10	78	4.8	17.5	M6	1	1	4932480328	4058546406134	16,60	20,25
1/2" quadro	11	78	5.5	18.0	-	1	1	4932480329	4058546406141	16,60	20,25
1/2" quadro	12	78	6.1	19.0	M7	1	1	4932480330	4058546406158	16,60	20,25
1/2" quadro	13	78	6.8	20.0	M8	1	1	4932480331	4058546406165	16,60	20,25
1/2" quadro	14	78	8.4	22.0	-	1	1	4932480332	4058546406172	16,60	20,25
1/2" quadro	15	78	8.4	23.0	-	1	1	4932480333	4058546406189	18,60	22,69
1/2" quadro	16	78	9.8	24.0	M10	1	1	4932480334	4058546406196	18,40	22,45
1/2" quadro	17	78	9.8	26.2	-	1	1	4932480335	4058546406202	18,40	22,45
1/2" quadro	18	78	10.2	27.0	M12	1	1	4932480336	4058546406219	18,60	22,69
1/2" quadro	19	78	11.1	28.0	-	1	1	4932480337	4058546406226	18,40	22,45
1/2" quadro	20	78	11.5	29.3	-	1	1	4932480338	4058546406233	18,40	22,45
1/2" quadro	21	78	11.7	30.0	M14	1	1	4932480339	4058546406240	18,60	22,69
1/2" quadro	22	78	12.5	31.3	-	1	1	4932480340	4058546406257	18,60	22,69
1/2" quadro	23	78	12.7	33.8	-	1	1	4932480341	4058546406264	18,60	22,69
1/2" quadro	24	78	13.9	34.2	M16	1	1	4932480342	4058546406271	21,70	26,47
1/2" quadro	25	78	14.0	35.8	-	1	1	4932480343	4058546406288	21,70	26,47
1/2" quadro	26	78	14.8	37.0	-	1	1	4932480344	4058546406295	22,50	27,45
1/2" quadro	27	78	15.8	38.2	M18	1	1	4932480345	4058546406301	25,40	30,99
1/2" quadro	28	78	15.8	39.2	-	1	1	4932480346	4058546406318	25,90	31,60
1/2" quadro	29	78	15.8	42.0	-	1	1	4932480347	4058546406325	27,00	32,94
1/2" quadro	30	78	15.8	42.9	M20	1	1	4932480348	4058546406332	30,10	36,72
1/2" quadro	32	78	18.1	43.5	M22	1	1	4932480349	4058546406349	36,40	44,41
1/2" quadro	33	78	18.2	45.3	-	1	1	4932480350	4058546406356	37,10	45,26
1/2" quadro	36	78	20.0	50.0	M24	1	1	4932480351	4058546406363	39,40	48,07
<b>1</b> Set bussole a macchina lunghe 1/2" 10 pz						10	1	4932480457	4058546407421	161,10	196,54
10 x bussole: 10, 11, 12, 13, 14, 17, 19, 21, 22, 24 mm											
<b>Set PACKOUT™ bussole a macchina lunghe 1/2" SHOCKWAVE™ 16 pz</b>											
<b>2</b> Contiene: 16 x Bussole a macchina lunghe da 1/2": 10 / 11 / 12 / 13 / 14 / 15 / 16 / 17 / 18 / 19 / 20 / 21 / 22 / 23 / 24 , prolunga 75 mm , 1 x 4932464083 organiser compatto PACKOUT™						16	1	4932480943	4058546412289	213,70	260,71

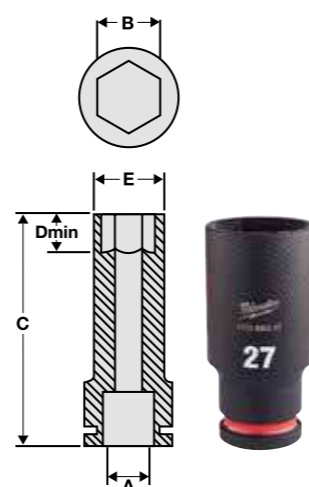

## Set bussole a macchina lunghe 1/2" in modulo morbido

Descrizione	Quantità confezione	Min. quantità ordinabile	Codice prodotto	Codice EAN	Prezzo Listino IVA escl. (€)	Prezzo Listino IVA incl. (€)
<b>Set bussole a macchina corte 1/2" in modulo morbido - 32 pezzi</b>	32	1				
<b>1</b> Contiene: bussole a macchina corte 1/2" : 8/9/10/11/12/13/14/15/16/17/18/19 / 20/21/22/23/24/25/26/27/28/29/30/32mm, Set gommati 1/2": 17/19/21mm, prolunga - 150mm, prolunga - 250mm, adattatore 1/2" quadro --> 3/8" quadro, adattatore 1/2" quadro --> 3/4" quadro, 1/2" snodo, modulo morbido fondo plastica 417x536mm			4932493392	4058546482633	402,10	490,56
<b>Set bussole a macchina lunghe 1/2" in modulo morbido - 34 pezzi</b>	34	1				
<b>2</b> Contiene: bussole a macchina lunghe 1/2": 8/9/10/11/12/13/14/15/16/17/18/19/20/21/22/23/24/25/26/27/28/29/30/32/33/36mm, set gommate 1/2": 17/19/21mm, prolunga - 150mm, prolunga - 250mm, adattatore 1/2" quadro --> 3/8" quadro, adattatore 1/2" quadro --> 3/4" quadro, 1/2" snodo, modulo morbido con base in plastica 417x536mm			4932493394	4058546482657	714,00	871,08
Ricambio set bussole a macchina corte 1/2" in modulo morbido - vuoto. Misura 417x536mm	1	1	4932493391	4058546482626	91,50	111,63
Ricambio set bussole a macchina lunghe 1/2" in modulo morbido - vuoto. Misura 417x536mm	1	1	4932493393	4058546482640	91,50	111,63



## Prolunghe per bussole da 1/2"

Descrizione	Lunghezza totale (mm)	Quantità confezione	Min. quantità ordinabile	Codice prodotto	Codice EAN	Prezzo Listino IVA escl. (€)	Prezzo Listino IVA incl. (€)
<b>1</b> Prolunga 1/2" - 150 mm	150	1	1	4932480352	4058546406370	16,40	20,01
<b>2</b> Prolunga 1/2" - 250 mm	250	1	1	4932480353	4058546406387	22,90	27,94

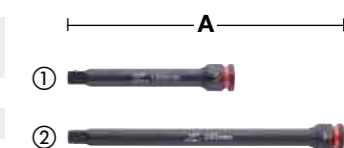

## Adattatori 1/2"

Descrizione	Lunghezza totale (mm)	Quantità confezione	Min. quantità ordinabile	Codice prodotto	Codice EAN	Prezzo Listino IVA escl. (€)	Prezzo Listino IVA incl. (€)
<b>1</b> Adattatore 1/2" quadro - 3/8" quadro	38	1	1	4932480354	4058546406394	10,80	13,18
<b>2</b> Adattatore 1/2" quadro - 3/4" quadro	48	1	1	4932480355	4058546406400	22,50	27,45
<b>3</b> Adattatore 1/2" quadro - 1/4" (per bit).	50	1	1	4932471828	4058546297275	26,50	32,33
<b>4</b> Set adattatori 4 pz 4 adattatori: 3/8"quadro-1/4" quadro, 3/8"quadro-1/2"quadro, 1/2"quadro-3/8"quadro, 1/2"quadro-3/4"quadro		4	1	4932480356	4058546406417	25,30	30,87



## Snodo universale 1/2"

Descrizione	Angolazione (°)	Quantità confezione	Min. quantità ordinabile	Codice prodotto	Codice EAN	Prezzo Listino IVA escl. (€)	Prezzo Listino IVA incl. (€)
Snodo universale 1/2"	15°	1	1	4932480357	4058546406424	19,70	24,03



## Bussole maschio a macchina da 1/2" impronta TX

Design a pezzo unico con impronta TX e attacco 1/2" quadro . Normative DIN 3121 / ISO 1174-2. Utilizzabile su tutte le applicazioni ad alt coppia, viene fissato direttamente sull'attacco dell'avvitatore ad impulsi da 1/2".

Descrizione	Attacco	Quantità confezione	Min. quantità ordinabile	Codice prodotto	Codice EAN	Prezzo Listino IVA escl. (€)	Prezzo Listino IVA incl. (€)
Bussole maschio a macchina TX30	1/2" quadro	1	1	4932478059	4058546339920	14,70	17,93
Bussole maschio a macchina TX40	1/2" quadro	1	1	4932478060	4058546339937	14,70	17,93
Bussole maschio a macchina TX45	1/2" quadro	1	1	4932478061	4058546339944	14,70	17,93
Bussole maschio a macchina TX50	1/2" quadro	1	1	4932478062	4058546339951	14,70	17,93



## Bussole maschio a macchina da 1/2" impronta HEX

Design a pezzo unico con impronta HEX e attacco 1/2" quadro . Normative DIN 3121 / ISO 1174-2. Utilizzabile su tutte le applicazioni ad alt coppia, viene fissato direttamente sull'attacco dell'avvitatore ad impulsi da 1/2".

Descrizione	Attacco	Quantità confezione	Min. quantità ordinabile	Codice prodotto	Codice EAN	Prezzo Listino IVA escl. (€)	Prezzo Listino IVA incl. (€)
Bussole maschio a macchina HEX 5	1/2" quadro	1	1	4932478063	4058546339968	16,40	20,01
Bussole maschio a macchina HEX 6	1/2" quadro	1	1	4932478064	4058546339975	16,40	20,01
Bussole maschio a macchina HEX 8	1/2" quadro	1	1	4932478065	4058546339982	16,40	20,01
Bussole maschio a macchina HEX 10	1/2" quadro	1	1	4932478066	4058546339999	17,30	21,11
Bussole maschio a macchina HEX 12	1/2" quadro	1	1	4932478067	4058546340001	17,30	21,11





## Bussole a macchina corte 3/4"

A (mm)	B (mm)	C (mm)	D (mm)	E (mm)	Per fissaggio con barra filettata misura	Quantità confezione	Min. quantità ordinabile	Codice prodotto	Codice EAN	Prezzo Listino IVA escl. (€)	Prezzo Listino IVA incl. (€)
3/4"	17	53	9.6	30	-	1	1	4932480361	4058546406462	22,90	27,94
3/4"	19	53	11.1	33	-	1	1	4932480362	4058546406479	26,80	32,70
3/4"	21	53	11.7	35	M14	1	1	4932480363	4058546406486	27,40	33,43
3/4"	22	53	12.5	36	-	1	1	4932480364	4058546406493	27,40	33,06
3/4"	23	53	12.7	37.6	-	1	1	4932480365	4058546406509	27,40	33,06
3/4"	24	53	13.9	38	M16	1	1	4932480366	4058546406516	27,40	33,43
3/4"	27	53	15.8	41	M18	1	1	4932480367	4058546406523	28,40	34,65
3/4"	30	53	16.7	46	M20	1	1	4932480368	4058546406530	28,40	34,65
3/4"	32	57	18.3	48	M22	1	1	4932480369	4058546406547	29,00	35,38
3/4"	33	57	19.1	50	-	1	1	4932480370	4058546406554	29,00	35,38
3/4"	34	57	20	51	-	1	1	4932480371	4058546406561	31,40	38,31
3/4"	36	57	22.3	53.5	M24	1	1	4932480372	4058546406578	31,40	38,31
3/4"	38	57	22.3	58	-	1	1	4932480373	4058546406585	31,50	38,43
3/4"	39	57	21.5	58	-	1	1	4932480374	4058546406592	32,10	39,16
3/4"	41	58	24.9	59.5	M27	1	1	4932480375	4058546406608	34,20	41,72
3/4"	46	62	28.6	66.2	M30	1	1	4932480376	4058546406615	43,90	53,56
3/4"	50	65	29.8	66.2	M33	1	1	4932480377	4058546406622	52,70	64,29

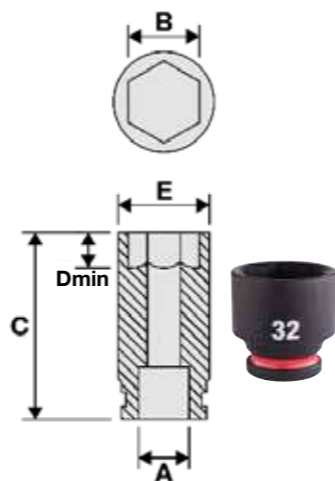

## Set bussole a macchina 3/4"

Descrizione	Quantità confezione	Min. quantità ordinabile	Codice prodotto	Codice EAN	Prezzo Listino IVA escl. (€)	Prezzo Listino IVA incl. (€)
<b>Set bussole corte 3/4" 5 pz</b>	5	1				
① 3/4" bussole corte: 27,30,32,33,36 + anello di sicurezza + valigetta BMC			4932498749	4058546526184	125,00	152,50
<b>Set bussole lunghe 3/4" 5 pz</b>	5	1				
② 3/4" bussole lunghe: 27,30,32,33,36+ anello di sicurezza + valigetta BMC			4932498750	4058546526191	230,00	280,60



## Bussole a macchina lunghe 3/4"

A (mm)	B (mm)	C (mm)	D (mm)	E (mm)	Per fissaggio con barra filettata misura	Quantità confezione	Min. quantità ordinabile	Codice prodotto	Codice EAN	Prezzo Listino IVA escl. (€)	Prezzo Listino IVA incl. (€)
3/4"	17	90	9.6	30	-	1	1	4932480378	4058546406639	45,70	55,75
3/4"	19	90	11.1	33	-	1	1	4932480379	4058546406646	53,50	65,27
3/4"	21	90	11.7	35	M14	1	1	4932480380	4058546406653	54,10	66,98
3/4"	22	90	12.5	36	-	1	1	4932480381	4058546406660	54,10	66,00
3/4"	23	90	12.7	37.6	-	1	1	4932480382	4058546406677	54,10	66,00
3/4"	24	90	13.9	38	M16	1	1	4932480383	4058546406684	54,90	66,98
3/4"	25	90	14	40.5	-	1	1	4932480384	4058546406691	54,90	66,98
3/4"	26	90	14.6	40.8	-	1	1	4932480385	4058546406707	56,60	69,05
3/4"	27	90	15.8	41	M18	1	1	4932480386	4058546406714	56,60	69,05
3/4"	28	90	16.3	45.2	-	1	1	4932480387	4058546406721	56,60	69,05
3/4"	29	90	16.7	46	-	1	1	4932480388	4058546406738	56,70	69,17
3/4"	30	90	16.7	46	M20	1	1	4932480389	4058546406745	56,60	69,05
3/4"	31	90	17.8	47	-	1	1	4932480390	4058546406752	58,00	70,76
3/4"	32	90	18.3	48	M22	1	1	4932480391	4058546406769	58,00	70,76
3/4"	33	90	19.1	50	-	1	1	4932480392	4058546406776	58,00	70,76
3/4"	34	90	20	51	-	1	1	4932480393	4058546406783	62,70	76,49
3/4"	35	90	20.1	52	-	1	1	4932480394	4058546406790	62,70	76,49
3/4"	36	90	22.3	53.5	M24	1	1	4932480395	4058546406806	62,70	76,49
3/4"	37	90	20.4	54.8	-	1	1	4932480396	4058546406813	62,70	76,49
3/4"	38	90	22.3	58	-	1	1	4932480397	4058546406820	62,90	76,74
3/4"	39	90	21.5	58	-	1	1	4932480398	4058546406837	64,20	78,32
3/4"	40	90	22.8	59.5	-	1	1	4932480399	4058546406844	65,60	80,03
3/4"	41	90	24.9	59.5	M27	1	1	4932480400	4058546406851	68,40	83,45
3/4"	46	90	28.6	66.2	M30	1	1	4932480401	4058546406868	72,00	87,84
3/4"	50	90	29.8	72	M33	1	1	4932480402	4058546406875	105,40	128,59

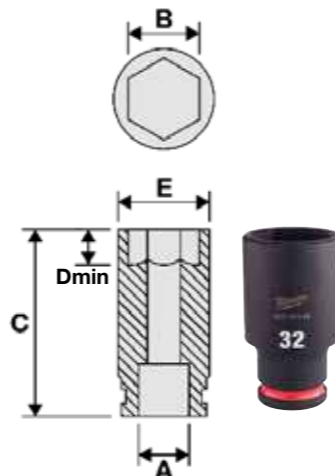

## Set bussole a macchina lunghe 3/4" in modulo morbido

Descrizione	Quantità confezione	Min. quantità ordinabile	Codice prodotto	Codice EAN	Prezzo Listino IVA escl. (€)	Prezzo Listino IVA incl. (€)
<b>Set bussole a macchina corte 3/4" in modulo morbido - 12 pezzi</b>	12	1				
① Contiene: bussole a macchina corte 3/4": 22/24/27/30/32/33/36mm, prolunga 150mm, prolunga 250mm, adattatore 3/4" quadro --> 1/2" quadro, 3/4" snodo, adattatore 3/4" quadro --> 1" quadro, modulo morbido con base in plastica			4932493396	4058546482671	481,40	587,31
<b>Set bussole a macchina corte 3/4" in modulo morbido - 12 pezzi</b>	12	1				
② Contiene: bussole a macchina lunghe 3/4" : 22/24/27/30/32/33/36mm, prolunga 150mm, prolunga 250mm, adattatore 3/4" quadro --> 1/2" quadro, 3/4" snodo, adattatore 3/4" quadro --> 1" quadro, modulo morbido con base in plastica			4932493398	4058546482695	681,60	831,55
Ricambio set bussole a macchina corte 3/4" in modulo morbido - vuoto. Misura 417x355mm	1	1	4932493395	4058546482664	91,50	111,63
Ricambio set bussole a macchina lunghe 3/4" in modulo morbido - vuoto. Misura 417x355mm	1	1	4932493397	4058546482688	91,50	111,63



# SHOCKWAVE IMPACT DUTY



# SHOCKWAVE IMPACT DUTY



## Prolunghe per bussole 3/4"

Descrizione	Lunghezza totale (mm)	Quantità confezione	Min. quantità ordinabile	Codice prodotto	Codice EAN	Prezzo Listino IVA escl. (€)	Prezzo Listino IVA incl. (€)
① Prolunga 3/4" - 175 mm	175	1	1	4932480403	4058546406882	67,30	82,11
② Prolunga 3/4" - 250 mm	250	1	1	4932480404	4058546406899	96,00	117,12



## Adattatori per bussole da 3/4"

Descrizione	Lunghezza totale (mm) A	Quantità confezione	Min. quantità ordinabile	Codice prodotto	Codice EAN	Prezzo Listino IVA escl. (€)	Prezzo Listino IVA incl. (€)
① Adattatore 3/4" quadro - 1/2" quadro	56.6	1	1	4932480405	4058546406905	34,60	42,21
② Adattatore 3/4" quadro - 1" quadro	63	1	1	4932480406	4058546406912	42,70	52,09



## Snodo universale 3/4"

Descrizione	Angolazione (°)	Quantità confezione	Min. quantità ordinabile	Codice prodotto	Codice EAN	Prezzo Listino IVA escl. (€)	Prezzo Listino IVA incl. (€)
Snodo universale 3/4"	25°	1	1	4932480407	4058546406929	40,10	48,92



## Pin ed anello di sicurezza per bussole 3/4"

Descrizione	Quantità confezione	Min. quantità ordinabile	Codice prodotto	Codice EAN	Prezzo Listino IVA escl. (€)	Prezzo Listino IVA incl. (€)
Pin e anello di sicurezza per bussole 3/4"	1	1	4932480450	4058546407353	5,40	6,59



## Bussole a macchina corte 1"

A (mm)	B (mm)	C (mm)	D (mm)	E (mm)	Per fissaggio con barra filettata misura	Quantità confezione	Min. quantità ordinabile	Codice prodotto	Codice EAN	Prezzo Listino IVA escl. (€)	Prezzo Listino IVA incl. (€)
1" quadro	27	58	15.8	45.2	M18	1	1	4932480408	4058546406936	50,40	61,49
1" quadro	30	62	16.7	49	M20	1	1	4932480409	4058546406943	51,90	63,32
1" quadro	32	62	18.3	52	M22	1	1	4932480410	4058546406950	53,50	65,27
1" quadro	33	62	19.1	54	-	1	1	4932480411	4058546406967	54,90	66,98
1" quadro	34	62	20	54	-	1	1	4932480412	4058546406974	56,20	68,56
1" quadro	36	65	22.3	55.3	M24	1	1	4932480413	4058546406981	58,00	70,76
1" quadro	38	65	22.3	58	-	1	1	4932480414	4058546406998	58,90	71,86
1" quadro	41	70	24.9	61	M27	1	1	4932480416	4058546407018	76,40	93,21
1" quadro	42	70	25.4	64	-	1	1	4932480417	4058546407025	77,00	93,94
1" quadro	44	75	28.6	68	-	1	1	4932480950	4058546412357	77,60	94,67
1" quadro	46	75	28.6	68	M30	1	1	4932480418	4058546407032	82,50	100,65
1" quadro	50	75	29.8	73	M33	1	1	4932480419	4058546407049	91,70	111,87
1" quadro	55	83	33.6	82	M36	1	1	4932480420	4058546407056	111,50	136,03
1" quadro	60	87	35	86	M39	1	1	4932480421	4058546407063	152,70	186,29
1" quadro	65	90	35	92	M42	1	1	4932480422	4058546407070	167,90	204,84
1" quadro	70	93	35	97	M45	1	1	4932480423	4058546407087	192,50	234,85

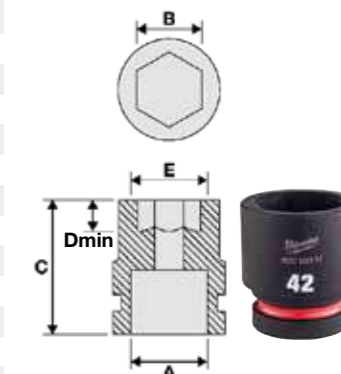

AVVITATURA





## SHOCKWAVE IMPACT DUTY

## SHOCKWAVE IMPACT DUTY

### Bussole a macchina lunghe 1"

A (mm)	B (mm)	C (mm)	D (mm)	E (mm)	Per fissaggio con barra	Quantità confezione	Min. quantità ordinabile	Codice prodotto	Codice EAN	Prezzo Listino IVA escl. (€)	Prezzo Listino IVA incl. (€)
1" quadro	27	92	15.8	45.2	M18	1	1	4932480424	4058546407094	75,60	92,23
1" quadro	30	92	16.7	49	M20	1	1	4932480425	4058546407100	77,90	95,04
1" quadro	32	92	18.3	52	M22	1	1	4932480426	4058546407117	82,40	100,53
1" quadro	33	92	19.1	54	-	1	1	4932480427	4058546407124	82,40	100,53
1" quadro	34	92	20	54	-	1	1	4932480428	4058546407131	84,30	102,85
1" quadro	36	92	22.3	55.3	M24	1	1	4932480429	4058546407148	85,60	104,43
1" quadro	38	92	22.3	58	-	1	1	4932480430	4058546407155	88,30	107,73
1" quadro	39	92	22.8	59	-	1	1	4932480431	4058546407162	96,30	117,49
1" quadro	41	100	24.9	61	M27	1	1	4932480432	4058546407179	100,40	122,49
1" quadro	46	100	28.6	68	M30	1	1	4932480434	4058546407193	123,80	151,04
1" quadro	50	100	28.6	73	M33	1	1	4932480435	4058546407209	137,60	167,87
1" quadro	55	100	33.6	82	M36	1	1	4932480436	4058546407216	167,20	203,98
1" quadro	60	120	35	86	M39	1	1	4932480437	4058546407223	229,00	279,38
1" quadro	65	125	35	92	M42	1	1	4932480438	4058546407230	251,90	307,32

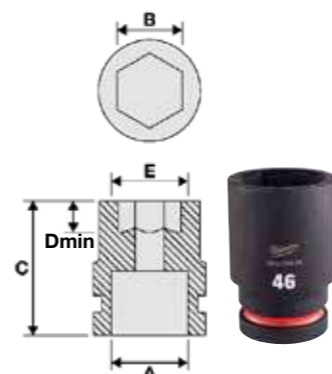

### Snodo universale 1"

Descrizione	Angolazione (°)	Quantità confezione	Min. quantità ordinabile	Codice prodotto	Codice EAN	Prezzo Listino IVA escl. (€)	Prezzo Listino IVA incl. (€)
Snodo universale 1"	25°	1	1	4932480443	4058546407285	53,50	65,27



### Pin ed anello di sicurezza per bussole 1"

Descrizione	Quantità confezione	Min. quantità ordinabile	Codice prodotto	Codice EAN	Prezzo Listino IVA escl. (€)	Prezzo Listino IVA incl. (€)
Pin e anello di sicurezza per diametri 27 - 44mm	1	1	4932480451	4058546407360	5,40	6,59
Pin e anello di sicurezza per diametri 46 - 70mm	1	1	4932480452	4058546407377	5,40	6,59



### Set bussole a macchina 1"

Descrizione	Quantità confezione	Min. quantità ordinabile	Codice prodotto	Codice EAN	Prezzo Listino IVA escl. (€)	Prezzo Listino IVA incl. (€)
Set bussole corte 1" 5 pz	5	1	4932498751	4058546526207	212,50	259,25
1" bussole corte : 27,30,32,33,36 + anello di sicurezza + valigetta BMC						
Set bussole lunghe 1" 5 pz	5	1	4932498752	4058546526214	312,50	381,25
1" bussole lunghe : 27,30,32,33,36 + anello di sicurezza + valigetta BMC						



### Guida porta bussole & quadri clip

Guida porta bussole versatile con clips da 1/4", 3/4" e 1/2"  
 Compatibile con bussole lunghe e corte, clips rimovibili.  
 Ritenzione con perno per la massima ritenzione.  
 Utilizzabile con bussole.  
 Facile rimozione e inserimento, massima personalizzazione.



Descrizione	Lunghezza (mm)	Quantità confezione	Min. quantità ordinabile	Codice prodotto	Codice EAN	Prezzo Listino IVA escl. (€)	Prezzo Listino IVA incl. (€)
Guida porta bussole 1/4"	350	1	1	4932480444	4058546407292	12,40	15,13
Quadri clips 1/4" - 10 pz	-	10	1	4932480445	4058546407308	4,00	4,88
Guida porta bussole 3/8"	350	1	1	4932480446	4058546407315	14,00	17,08
Quadri clips 3/8" - 10 pz	-	10	1	4932480447	4058546407322	4,80	5,86
Guida porta bussole 1/2"	350	1	1	4932480448	4058546407339	14,00	17,08
Quadri clips 1/2" - 10 pz	-	10	1	4932480449	4058546407346	6,20	7,56

### Prolunga per bussole da 1"

Descrizione	Lunghezza totale (mm)	Quantità confezione	Min. quantità ordinabile	Codice prodotto	Codice EAN	Prezzo Listino IVA escl. (€)	Prezzo Listino IVA incl. (€)
1" Prolunga 1" - 175 mm	175	1	1	4932480440	4058546407254	110,00	134,20
2" Prolunga 1" - 250 mm	250	1	1	4932480441	4058546407261	183,40	223,75



### Bussole a macchina per FERROVIE

Lo SHOCKWAVE™ IMPACT DUTY in acciaio (cromo-molibdeno) è un acciaio di alta qualità che offre una resistenza e una durata ottimali.

A (mm)	B (mm)	C (mm)	D (mm)	E (mm)	Codice prodotto	Codice EAN	Prezzo Listino IVA escl. (€)	Prezzo Listino IVA incl. (€)
1" quadro	21x28	70	24	56	4932499124	4058546529932	112,50	137,25
1" quadro	21x28	110	24	56	4932499125	4058546529949	137,50	167,75
1" quadro	22x29	70	24	58	4932499126	4058546529956	112,50	137,25
1" quadro	22x29	110	24	58	4932499127	4058546529963	137,50	167,75
1" quadro	21x24,5	70	24	54	4932499128	4058546529970	112,50	137,25
1" quadro	21x24,5	110	24	54	4932499129	4058546529987	137,50	167,75
1" quadro	Bi-Square	70	25	82	4932499146	4058546530150	200,00	244,00
1" quadro	Bi-Square	70	18	54	4932499148	4058546530174	200,00	244,00





# CHIODI & GRAFFETTE

Per qualsiasi progetto utilizza i chiodi e graffette MILWAUKEE®

FIND YOUR  
PERFECT FIT  
WITH OUR TOOL  
CONFIGURATOR



## Groppini - Testa 18

**NUOVO**

Da utilizzare con M18 FN18GS

Fascicolati

Per M12FCN18GS utilizzare cod. art dal 4932492549 al 4932498744



Testa	Dimensioni esterne (H x W x D / mm)	Lunghezza totale (mm)	Inclinazione (°)	Classe di assistenza	Materiale	Quantità confezione	Min. quantità ordinabile	Codice prodotto	Codice EAN	Prezzo Listino IVA escl. (€)	Prezzo Listino IVA incl. (€)
18	1.05 x 1.25	16	0°	1	Zincati. Ricoperti di resina.	10.000	1	4932492549	4058546419165	34,00	41,48
18	1.05 x 1.25	19	0°	1	Zincati. Ricoperti di resina.	10.000	1	4932492550	4058546419172	39,00	47,58
18	1.05 x 1.25	25	0°	1	Zincati. Ricoperti di resina.	5.000	1	4932492551	4058546419189	24,00	29,28
18	1.05 x 1.25	30	0°	1	Zincati. Ricoperti di resina.	5.000	1	4932492552	4058546419196	25,00	30,50
① 18	1.05 x 1.25	32	0°	1	Zincati. Ricoperti di resina.	5.000	1	4932492553	4058546419202	25,00	30,50
① 18	1.05 x 1.25	35	0°	1	Zincati. Ricoperti di resina.	5.000	1	4932498743	4058546526122	25,90	31,60
18	1.05 x 1.25	38	0°	1	Zincati. Ricoperti di resina.	5.000	1	4932498744	4058546526139	25,90	31,60
18	1.05 x 1.25	40	0°	1	Zincati. Ricoperti di resina.	5.000	1	4932492554	4058546419219	29,00	35,38
18	1.05 x 1.25	45	0°	1	Zincati. Ricoperti di resina.	5.000	1	4932492555	4058546419226	27,00	32,94
18	1.05 x 1.25	50	0°	1	Zincati. Ricoperti di resina.	5.000	1	4932492556	4058546419233	30,00	36,60
18	1.05 x 1.25	16	0°	3	Acciaio Inox	10.000	1	4932492557	4058546419240	110,00	134,20
18	1.05 x 1.25	19	0°	3	Acciaio Inox	10.000	1	4932492558	4058546419257	120,00	146,40
18	1.05 x 1.25	25	0°	3	Acciaio Inox	5.000	1	4932492559	4058546419264	75,00	91,50
18	1.05 x 1.25	30	0°	3	Acciaio Inox	5.000	1	4932492560	4058546419271	94,00	114,68
② 18	1.05 x 1.25	32	0°	3	Acciaio Inox	5.000	1	4932492561	4058546419288	87,00	106,14
② 18	1.05 x 1.25	35	0°	3	Acciaio Inox	5.000	1	4932498745	4058546526146	98,50	120,17
18	1.05 x 1.25	38	0°	3	Acciaio Inox	5.000	1	4932498746	4058546526153	98,50	120,17
18	1.05 x 1.25	40	0°	3	Acciaio Inox	5.000	1	4932492562	4058546419295	102,00	124,44
18	1.05 x 1.25	45	0°	3	Acciaio Inox	5.000	1	4932492563	4058546419301	94,00	114,68
18	1.05 x 1.25	50	0°	3	Acciaio Inox	5.000	1	4932492564	4058546419318	101,00	123,22

## Groppini - Testa 15 - Testa a D

**NUOVO**

Da utilizzare con M18 FN15GA e M18 CN15GA

Fascicolati inclinati.



Testa	Dimensioni esterne (H x W x D / mm)	Lunghezza totale (mm)	Inclinazione (°)	Classe di assistenza	Materiale	Quantità confezione	Min. quantità ordinabile	Codice prodotto	Codice EAN	Prezzo Listino IVA escl. (€)	Prezzo Listino IVA incl. (€)
15	1.8	32	34°	1	Zincati	4.000	1	4932492574	4058546419417	87,00	106,14
15	1.8	38	34°	1	Zincati	2.500	1	4932492575	4058546419424	60,00	73,20
① 15	1.8	44	34°	1	Zincati	2.500	1	4932492576	4058546419431	65,00	79,30
15	1.8	50	34°	1	Zincati	2.500	1	4932492577	4058546419448	69,00	84,18
15	1.8	63	34°	1	Zincati	2.200	1	4932492578	4058546419455	78,00	95,16
15	1.8	38	34°	3	Acciaio Inox	2.500	1	4932492579	4058546419462	145,00	176,90
② 15	1.8	50	34°	3	Acciaio Inox	2.500	1	4932492580	4058546419479	172,00	209,84
15	1.8	63	34°	3	Acciaio Inox	2.200	1	4932492581	4058546419486	174,00	212,28

### Groppini - Testa 16

**NUOVO**

Da utilizzare con M18 FN16GA e M18 CN16GA  
Fascicolati inclinati



Testa	Dimensioni esterne (H x W x D / mm)	Lunghezza totale (mm)	Inclinazione (°)	Classe di assistenza	Materiale	Quantità confezione	Min. quantità ordinabile	Codice prodotto	Codice EAN	Prezzo Listino IVA escl. (€)	Prezzo Listino IVA incl. (€)
16	1.35 x 1.61	32	20°	1	Zincati	2,000	1	4932492582	4058546419493	21,00	25,62
16	1.35 x 1.61	38	20°	1	Zincati	2,000	1	4932492583	4058546419509	24,00	29,28
16	1.35 x 1.61	45	20°	1	Zincati	2,000	1	4932492584	4058546419516	27,00	32,94
16	1.35 x 1.61	50	20°	1	Zincati	2,000	1	4932492585	4058546419523	30,00	36,60
16	1.35 x 1.61	64	20°	1	Zincati	2,000	1	4932492586	4058546419530	36,00	43,92

### Groppini - Testa 16

**NUOVO**

Da utilizzare con M18 FN16GS  
Striscia diritta fascicolata



Testa	Dimensioni esterne (H x W x D / mm)	Lunghezza totale (mm)	Inclinazione (°)	Classe di assistenza	Materiale	Quantità confezione	Min. quantità ordinabile	Codice prodotto	Codice EAN	Prezzo Listino IVA escl. (€)	Prezzo Listino IVA incl. (€)
16	1.60	32	0°	1	Zincati	5,000	1	4932498312	4058546521813	42,50	51,85
16	1.60	25	0°	1	Zincati	5,000	1	4932498313	4058546521820	55,00	67,10
16	1.60	38	0°	1	Zincati	2,500	1	4932498314	4058546521837	30,00	36,60
16	1.60	45	0°	1	Zincati	2,500	1	4932498315	4058546521844	32,50	39,65
16	1.60	50	0°	1	Zincati	5,000	1	4932498316	4058546521851	40,00	48,80
16	1.60	63	0°	1	Zincati	2,500	1	4932498317	4058546521868	45,00	54,90

### Chiodi 20° - Testa rotonda

**NUOVO**

Da utilizzare con M18 FFN21  
Fascicolati inclinati



Diametro dell'attacco (mm)	Lunghezza totale (mm)	Inclinazione (°)	Classe di assistenza	Materiale	Quantità confezione	Min. quantità ordinabile	Codice prodotto	Codice EAN	Prezzo Listino IVA escl. (€)	Prezzo Listino IVA incl. (€)
2.8	65	20°	1	Zigrinati	2.000	1	4932492587	4058546419547	76,00	92,72
2.8	75	20°	1	Zigrinati	2.000	1	4932492588	4058546419554	88,00	107,36
3.1	80	20°	1	Zigrinati	1.750	1	4932492589	4058546419561	90,00	109,80
3.1	90	20°	1	Zigrinati	1.750	1	4932492590	4058546419578	97,00	118,34
2.8	65	20°	2	Zigrinati. Zincati	2.000	1	4932492591	4058546419585	92,00	112,24
3.1	75	20°	2	Zigrinati. Zincati	1.750	1	4932492592	4058546419592	101,00	123,22
3.1	80	20°	2	Zigrinati. Zincati	1.750	1	4932492593	4058546419608	104,00	126,88
3.1	90	20°	2	Zigrinati. Zincati	1.750	1	4932492594	4058546419615	112,00	136,64

### Chiodi 34° - Testa D

**NUOVO**

Da utilizzare con M18 FFFN  
Fascicolati con carta ed inclinati

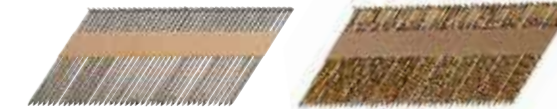

Diametro dell'attacco (mm)	Lunghezza totale (mm)	Inclinazione (°)	Classe di assistenza	Materiale	Quantità confezione	Min. quantità ordinabile	Codice prodotto	Codice EAN	Prezzo Listino IVA escl. (€)	Prezzo Listino IVA incl. (€)
2.8	50	34°	1	Liscio	2.200	1	4932492595	4058546419622	69,00	84,18
2.8	63	34°	1	Liscio	2.200	1	4932492596	4058546419639	82,00	100,04
2.8	75	34°	1	Liscio	2.200	1	4932492597	4058546419646	90,00	109,80
3.1	90	34°	1	Liscio	2.200	1	4932492598	4058546419653	116,00	141,52
2.8	50	34°	1	Zigrinato	2.200	1	4932492599	4058546419660	70,00	85,40
2.8	63	34°	1	Zigrinato	2.200	1	4932492600	4058546419677	83,00	101,26
2.8	70	34°	1	Zigrinato	2.200	1	4932492601	4058546419684	86,00	104,92
2.8	75	34°	1	Zigrinato	2.200	1	4932492602	4058546419691	91,00	111,02
2.8	80	34°	1	Zigrinato	2.200	1	4932492603	4058546419707	94,00	114,68
3.1	90	34°	1	Zigrinato	2.200	1	4932492604	4058546419714	115,00	140,30
3.1	90	34°	2	Liscio. Zincato	2.200	1	4932492605	4058546419721	140,00	170,80
2.8	50	34°	2	Zigrinato. Zincato	2.200	1	4932492606	4058546419738	82,00	100,04
2.8	63	34°	2	Zigrinato. Zincato	2.200	1	4932492607	4058546419745	98,00	119,56
2.8	75	34°	2	Zigrinato. Zincato	2.200	1	4932492608	4058546419752	111,00	135,42
3.1	63	34°	2	Zigrinato. Zincato	2.200	1	4932492609	4058546419769	116,00	141,52
3.1	75	34°	2	Zigrinato. Zincato	2.200	1	4932492610	4058546419776	132,00	161,04
3.1	80	34°	2	Zigrinato. Zincato	2.200	1	4932492611	4058546419783	136,00	165,92
3.1	90	34°	2	Zigrinato. Zincato	2.200	1	4932492612	4058546419790	143,00	174,46
2.8	50	34°	3	Zigrinato. Zincato a caldo	2.200	1	4932492613	4058546419806	121,00	147,62
2.8	65	34°	3	Zigrinato. Zincato a caldo	2.200	1	4932492614	4058546419813	144,00	175,68
3.1	90	34°	3	Zigrinato. Zincato a caldo	2.200	1	4932492615	4058546419820	208,00	253,76

### Chiodi 21° - Duplex

Doppia testa, per inchiodature temporanee e rimozione più facile.

Gambo liscio, per una rimozione più facile.

Utilizzato nelle costruzioni temporanee, come le casseforme per calcestruzzo, quando è richiesta la rimozione dei chiodi.

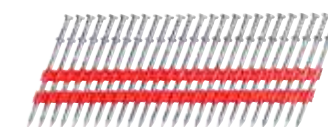

Diametro dell'attacco (mm)	Lunghezza totale (mm)	Inclinazione (°)	Quantità confezione	Min. quantità ordinabile	Codice prodotto	Codice EAN	Prezzo Listino IVA escl. (€)	Prezzo Listino IVA incl. (€)
3,3	73	21°	2000	1	4932498155	4058546513153	125,00	152,50
3,3	92	21°	2000	1	4932498156	4058546513160	137,50	167,75

## Graffette

NUOVO



Tipo	Dimensioni esterne (H x W x D / mm)	Lunghezza totale (mm)	Classe di assistenza	Materiale	Quantità confezione	Min. quantità ordinabile	Codice prodotto	Codice EAN	Prezzo Listino IVA escl. (€)	Prezzo Listino IVA incl. (€)
① Graffette per M12BST	10.6 0.5 x 1.25	6	1	Zincate	1.400	1	4932492565	4058546419325	4,00	4,88
	10.6 0.5 x 1.25	6	1	Zincate	5.000	1	4932492570	4058546419370	11,00	13,42
	10.6 0.5 x 1.25	8	1	Zincate	1.000	1	4932492566	4058546419332	3,00	3,66
	10.6 0.5 x 1.25	8	1	Zincate	5.000	1	4932492571	4058546419387	12,00	14,64
	10.6 0.5 x 1.25	10	1	Zincate	900	1	4932492567	4058546419349	3,00	3,66
	10.6 0.5 x 1.25	10	1	Zincate	5.000	1	4932492572	4058546419394	13,00	15,86
	10.6 0.5 x 1.25	12	1	Zincate	750	1	4932492568	4058546419356	3,00	3,66
	10.6 0.5 x 1.25	14	1	Zincate	600	1	4932492569	4058546419363	3,00	3,66
	10.6 0.5 x 1.25	14	1	Zincate	5.000	1	4932492573	4058546419400	16,00	19,52
② Graffette per M18 FNCS18GS	5.7 1.05 x 1.25	15	1	Zincate. Ricoperte di resina	7.200	1	4932492616	4058546419837	34,00	41,48
	5.7 1.05 x 1.25	20	1	Zincate. Ricoperte di resina	6.000	1	4932492617	4058546419844	35,00	42,70
	5.7 1.05 x 1.25	25	1	Zincate. Ricoperte di resina	4.400	1	4932492618	4058546419851	32,00	39,04
	5.7 1.05 x 1.25	30	1	Zincate. Ricoperte di resina	4.200	1	4932492619	4058546419868	39,00	47,58
	5.7 1.05 x 1.25	32	1	Zincate. Ricoperte di resina	3.600	1	4932492620	4058546419875	35,00	42,70
	5.7 1.05 x 1.25	35	1	Zincate. Ricoperte di resina	3.600	1	4932492621	4058546419882	38,00	46,36
	5.7 1.05 x 1.25	36	1	Zincate. Ricoperte di resina	3.600	1	4932492622	4058546419899	38,00	46,36
	5.7 1.05 x 1.25	38	1	Zincate. Ricoperte di resina	2.600	1	4932492623	4058546419905	28,00	34,16
	5.7 1.05 x 1.25	25	3	Acciaio Inox. Ricoperte di resina	4.400	1	4932492624	4058546419912	89,00	108,58
	5.7 1.05 x 1.25	35	3	Acciaio Inox. Ricoperte di resina	3.600	1	4932492625	4058546419929	102,00	124,44
	5.7 1.05 x 1.25	38	3	Acciaio Inox. Ricoperte di resina	2.600	1	4932492626	4058546419936	81,00	98,82

## Chiodi a spirale - Testa 15°

NUOVO

Chiodi a testa tonda da 15°. Fascicolazione di bobine di filo da 15°. Progettato per il fissaggio su coperture e facciate, ideale per un inserimento veloce e una tenuta superiore. Adatto per M18 FRCN45.

Diametro dell'attacco (mm)	Lunghezza (mm)	Inclinazione (°)	Classe di assistenza	Quantità confezione	Min. quantità ordinabile	Codice prodotto	Codice EAN	Prezzo Listino IVA escl. (€)	Prezzo Listino IVA incl. (€)
3,05	19	15°	2	2880	1	4932499310	4058546564742	55,00	67,10
3,05	22	15°	2	2880	1	4932499311	4058546564759	57,50	70,15
3,05	25	15°	2	2160	1	4932499312	4058546564766	57,50	70,15
3,05	32	15°	2	2160	1	4932499313	4058546564773	62,50	76,25
3,05	38	15°	2	1440	1	4932499314	4058546564780	48,75	59,48
3,05	45	15°	2	1440	1	4932499315	4058546564797	52,50	64,05
3,05	22	15°	2	2880	1	4932499316	4058546564803	62,50	76,25
3,05	25	15°	2	2160	1	4932499317	4058546564810	62,50	76,25
3,05	32	15°	2	2160	1	4932499318	4058546564827	62,50	76,25
3,05	19	15°	3	2880	1	4932499319	4058546564834	72,50	88,45
3,05	22	15°	3	2880	1	4932499320	4058546564841	82,50	100,65
3,05	25	15°	3	2160	1	4932499321	4058546564858	67,50	82,35
3,05	32	15°	3	2160	1	4932499322	4058546564865	72,50	88,45
3,05	38	15°	3	1440	1	4932499323	4058546564872	62,50	76,25
3,05	45	15°	3	1440	1	4932499324	4058546564889	62,50	76,25
3,05	25	15°	3	2160	1	4932499325	4058546564896	75,00	91,50
3,05	32	15°	3	2160	1	4932499326	4058546564902	75,00	91,50
3,05	25	15°	3	2160	1	4932499327	4058546564919	130,00	158,60
3,05	32	15°	3	2160	1	4932499328	4058546564926	162,50	198,25

## Cambrette

NUOVO

Cambrette per M18 FFUS. Compatibilità solo con l'utensile MILWAUKEE®. Per tutti i tipi di recinzioni fatte di legno, ad es. recinzione del bestiame, filo quadro/catena/spinato e filo ad alta resistenza. Rivestimento zincato a caldo per una superiore resistenza alla corrosione. Spessore di 4 mm per la migliore durata nelle applicazioni esterne. Punta affilate e divergenti: la punta della cambretta si torce mentre viene conficcata nel legno offrendo una migliore tenuta. Rivestimento adesivo rosso per una maggiore guidabilità massimizzando la forza di tenuta. Fascicolazione con nastro di carta.



Lunghezza totale (mm)	Larghezza (mm)	Classe di assistenza	Quantità confezione	Min. quantità ordinabile	Codice prodotto	Codice EAN	Prezzo Listino IVA escl. (€)	Prezzo Listino IVA incl. (€)
40	20	3	960	1	4932480358	4058546406431	93,60	114,19
45	20	3	960	1	4932480359	4058546406448	104,30	127,25
50	20	3	960	1	4932480360	4058546406455	115,00	140,30

## Graffette isolate

NUOVO

Graffette isolate per M12 BCST. Graffette larghe 19 mm e lunghe 25 mm per il fissaggio di tutti i tipi di cavo elettrico/dati su travetti/strutture in legno. Non adatto per il fissaggio su cemento. Graffetta piatta con ponte in plastica all'interno. Il ponte in plastica assicura che i cavi non vengano danneggiati o tagliati una volta fissati. Adatto solo per ad uso interno.



Lunghezza totale (mm)	Larghezza (mm)	Classe di assistenza	Quantità confezione	Min. quantità ordinabile	Codice prodotto	Codice EAN	Prezzo Listino IVA escl. (€)	Prezzo Listino IVA incl. (€)
25	19	1	600	1	4932479628	4058546374228	26,80	32,70



# LAME SEGACCIO™ GUIDA APPLICATIVA

1. Identifica il materiale che deve essere tagliato
2. Verifica la performance della lama a seconda del colore indicato

**OTTIME  
PERFORMANCE**

**BUONE  
PERFORMANCE**



	DENTI PER POLLICE	SPESORE LAMA (MM)	METALLO >4MM	METALLO 1,5 A 4MM	METALLO 0,5 A 3MM	ACCIAIO INOX	GHISA	MATERIALI NON FERROSI (AL/CU)	LEGNO	LEGNO VERDE	LEGNO CON CHIODI & VITI	PALLETS	PVC
<b>LAME DEMOLIZIONE</b>													
<b>AX™ CARBIDE</b>		5	1.27										
<b>AX™</b>		5	1.27										
<b>THIN KERF</b>		5	1.27										
<b>LAME METALLO</b>													
<b>TORCH™ NITRUS CARBIDE</b>		8	1.27										
		10	1.27										
<b>TORCH™ CARBIDE</b>		8	1.27										
		10	1.27										
<b>TORCH™</b>		10	1.10	Più veloce/ più grezzo	Più veloce/ più grezzo								
		14	1.10	↕	↕								
		18	1.10	Più lento/ Più pulito	Più lento/ Più pulito								
<b>THIN KERF</b>		14	0.90	Più veloce/ più grezzo	Più veloce/ più grezzo								
		18	0.90	↕	↕								
		25	0.90	Più lento/ Più pulito	Più lento/ Più pulito								
<b>LAME UNIVERSALI</b>													
<b>WRECKER™ NITRUS CARBIDE</b>		6	1.27										
<b>WRECKER™ CARBIDE</b>		6	1.27										
<b>WRECKER™</b>		7/11	1.60										
<b>Cod. art 48005092</b>		10	0.90										
<b>Cod. art 48005293</b>		10/14	0.90										
<b>Cod. art 48005093</b>		8/12	1.27										
<b>LAME LEGNO</b>													
<b>Cod. art 48001075</b>		4.2	1.27										
<b>Cod. art 48001077</b>		5.5/6	1.27										
<b>Cod. art 48001079</b>		8.5	1.27										
<b>LAMA PER APPLICAZIONI SPECIALI</b>													
<b>DIAMOND GRIT</b>		GRIT	1.10										

# NITRUS CARBIDE™

**TORCH™**  
NITRUS CARBIDE

**WRECKER™**  
NITRUS CARBIDE

**TAGLIA  
DI PIÙ**

La nostra lama SAWZALL™ TORCH™ NITRUS CARBIDE™ per GHISA e altri metalli spessi rappresenta la nuova generazione della tecnologia dei denti al carburo. La lama taglia fino a 3 volte più a lungo rispetto alle lame con denti al carburo standard, dimostrandosi perfetta per tutte le applicazioni su ghisa.

\*vs lame standard al carburo

La nostra lama WRECKER™ con NITRUS CARBIDE™ SAWZALL™ è caratterizzata da un design 6 denti per pollice per la una migliore versatilità nei materiali, dal legno con chiodi e viti ai metalli spessi. La nostra lama offre una durata 2 volte superiore rispetto alle lame con denti in carburo, eliminando la necessità di cambiare la lama quando si tagliano vari materiali.

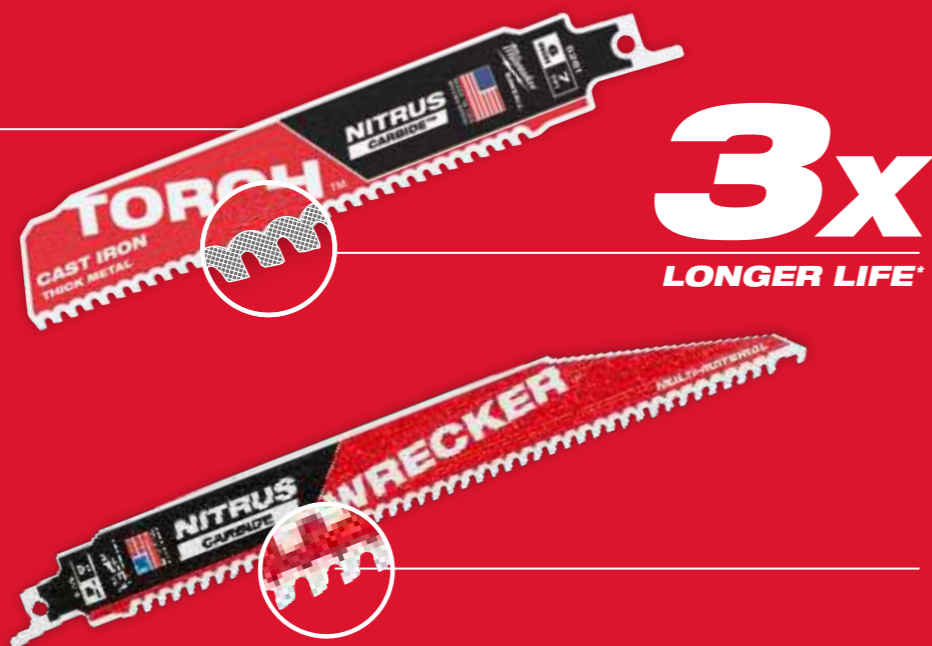

## DENTI AL CARBURO

TAGLIA PIÙ A LUNGO. TAGLIA DI PIÙ . TAGLIA PIÙ VELOCEMENTE.



**x50**  
MAGGIORE  
DURATA

La tecnologia al carburo permette di avere una durata maggiore, fino a 50 volte rispetto alle lame bi-metalliche standard

**1000**  
TAGLI IN PIÙ

Le lame AX carbide sono ottimizzate per i segacci a batteria fornendo fino a 25% in più di tagli per carica

**x2**  
TAGLI PIÙ  
VELOCI

Questa lama permette di essere fino 2 volte più veloce vs una lama bi-metallica standard

### Lame demolizione metallo TORCH™ NITRUS CARBIDE™ denti in carburo

La lama per segaccio TORCH™ NITRUS CARBIDE™ è la nuova generazione della tecnologia carbide. La speciale miscela carbide NITRUS è creata appositamente per tagliare 3 volte tanto rispetto alle lame standard al carburo esistenti. Costruita appositamente per assicurare una partenza rapida, tagli precisi e una facile estrazione dei frammenti, la lama TORCH™ NITRUS CARBIDE™ è creata per durare a lungo e per tagliare in velocità la ghisa, le tubature e altri metalli spessi. Spessore di 1.27 mm per tagli precisi e diritti. Altezza della lama di 25 mm per una maggiore stabilità e vibrazioni ridotte. La migliore performance in tutti i metalli più spessi.

Lunghezza lama (mm)	Passo del dente (mm)	Denti per pollice	Riferimento numero	Rescue	Quantità confezione	Min. quantità ordinabile	Codice prodotto	Codice EAN	Prezzo Listino IVA escl. (€)	Prezzo Listino IVA incl. (€)
150	2.5	10	S955HHM	3 - 11	5	1	48476251 48476551	045242367726 045242367849	44,60 200,50	54,41 244,61
230	2.5	10	S1155HHM	3 - 11	5	1	48476252 48476552	045242367801 045242367771	54,90 247,10	66,98 301,46
300	2.5	10	S1255HHM	3 - 11	5	1	48476253 48476553	045242367757 045242367832	80,00 360,00	97,60 439,20
150	3.2	8	S955CHC	5 - 14	5	1	48475261 48475561	045242368495 045242368877	38,20 170,50	46,60 208,01
230	3.2	8	S1155CHC	5 - 14	5	1	48475262 48475562	045242368501 045242368884	46,50 205,00	56,73 250,10
300	3.2	8	S1255CHC	5 - 14	5	1	48475263 48475563	045242368518 045242368891	70,00 312,90	85,40 381,74



## Lame demolizione metallo TORCH™ denti in carburo

Denti con riporto in Carburo garantiscono una maggiore durata nelle applicazioni gravose. Fino a 50 volte più durature rispetto alle lame Bi-Metalliche.  
Corpo robusto di spessore 1.27 mm per precisi tagli dritti.  
Altezza della lama di 25 mm per una maggiore stabilità e minori vibrazioni.  
Ideale per la demolizione di ghisa e di tutti i metalli spessi.

THE  
TORCH™  
CARBIDE TEETH

Lunghezza lama (mm)	Passo del dente (mm)	Denti per pollice	Riferimento numero	Quantità confezione	Min. quantità ordinabile	Codice prodotto	Codice EAN	Prezzo Listino IVA escl. (€)	Prezzo Listino IVA incl. (€)
150	2.5	10	S955HHM	3 - 11	1	010 - 100	045242368464	32,50	39,65
						010 - 100	045242368846	146,40	178,61
230	2.5	10	S1155HHM	3 - 11	1	010 - 175	045242368471	39,10	47,70
						010 - 175	045242368853	175,80	214,48
300	2.5	10	S1255HHM	3 - 11	1	010 - 250	045242368488	55,00	67,10
						010 - 250	045242368860	247,40	301,83
150	3.2	8	S955CHC	5 - 14	1	010 - 100	045242368341	30,40	37,09
						010 - 100	045242368754	136,90	167,02
230	3.2	8	S1155CHC	5 - 14	1	010 - 175	045242368358	36,40	44,41
						010 - 175	045242368761	164,10	200,20
300	3.2	8	S1255CHC	5 - 14	1	010 - 250	045242368365	50,70	61,85
						010 - 250	045242368778	225,40	274,99



## Lame demolizione THE TORCH™: Metallo

PIU' RIGIDA

THE  
TORCH™



PIÙ DURATURA

PIÙ ROBUSTA

DOUBLE  
DUTY  
UPGRADE™

2X  
LIFE\*

Geometria del dente ottimizzata per la massima velocità e durata. Corpo robusto e spessore della lama di 1,06 mm per tagli precisi. Altezza della lama pari a 25mm per la massima stabilità e la riduzione delle vibrazioni. Costruzione Bi-metallica dei denti con l'8% di Cobalto migliorano ulteriormente le performance e la vita utile.

TOUGH  
NECK

Rafforzata la zona dell'attacco mediante stampaggio di rinforzi metallici in modo da rendere questa lama 2x più resistente alle flessioni rispetto alla costruzione standard.







GRID  
IRON™

Griglia di metallo stampata sulla lama aumenta la rigidità riducendo al minimo le flessioni della lama durante il taglio. La maggiore rigidità permette una migliore performance nei tagli lineari.



\*vs. lame bi-metalliche standard

## Lame demolizione THE TORCH™: Metallo

Lunghezza lama (mm)	Passo del dente (mm)	Denti per pollice	Riferimento numero							Quantità confezione	Min. quantità ordinabile	Codice prodotto	Codice EAN	Prezzo Listino IVA escl. (€)	Prezzo Listino IVA incl. (€)
150	1.4	18	S926BEF/ SS927BEF	1.5 - 8	Ø 10 - 100	1.5 - 8	-	1.5 - 4	Si	5	1	48475784	045242369034	36,70	44,77
										25	1	48008784	045242082407	176,10	214,84
230	1.4	18	S1126BEF/ S1127BEF	1.5 - 8	Ø 10 - 175	1.5 - 8	-	1.5 - 4	Si	5	1	48475788	045242369065	43,40	52,95
										25	1	48008788	045242082421	195,90	239,00
300	1.4	18	S1226BEF/ S1227BEF	1.5 - 8	Ø 10 - 250	1.5 - 8	-	1.5 - 4	Si	5	1	48475789	045242369072	49,60	60,51
										25	1	48008789	045242082438	223,40	272,55
150	1.8	14	S926BEF/ SS927BEF	3 - 11	Ø 10 - 100	3 - 11	-	3 - 7	Si	5	1	48475782	045242369027	36,70	44,77
										25	1	48008782	045242082391	176,10	214,84
230	1.8	14	S1126BEF/ S1127BEF	3 - 11	Ø 10 - 175	3 - 11	-	3 - 7	Si	5	1	48475787	045242369058	43,40	52,95
										25	1	48008787	045242082414	196,00	239,12
150	2.5	10	S926CHF/ S936CHF	5 - 14	Ø 10 - 100	5 - 14	Ø 10 - 100	5 - 10	Si	5	1	48475712	045242368990	36,70	44,77
										25	1	48008712	045242082377	176,10	214,84
230	2.5	10	S1226CHF/ S1136CHF	5 - 14	Ø 10 - 175	5 - 14	Ø 10 - 175	5 - 10	Si	5	1	48475713	045242369003	47,00	57,34
										25	1	48008713	045242082384	222,20	271,08
300	2.5	10	S1226CHF	4 - 10	Ø 10 - 180	4 - 10	Ø 10 - 250	5 - 10	Si	5	1	48475714	045242369010	51,60	62,95

## Metallo: Lame THIN KERF

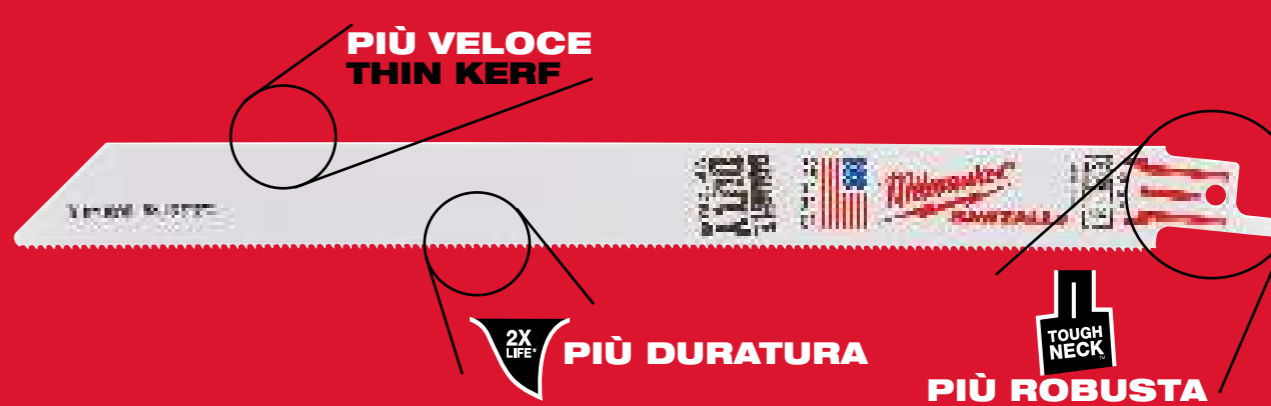

**PIÙ VELOCE THIN KERF**

**2X LIFE**

**PIÙ DURATURA**

**TOUGH NECK**

**PIÙ ROBUSTA**

**DOUBLE DUTY UPGRADE**

**2X LIFE**

Geometria del dente ottimizzata per la massima velocità e durata. Costruzione Bi-metallica dei denti con l'8% di Cobalto migliorano ulteriormente le performance e la vita utile.

**TOUGH NECK**

Rafforzata la zona dell'attacco mediante stampaggio di rinforzi metallici in modo da rendere questa lama 2x più resistente alle flessioni rispetto alla costruzione standard







**THIN KERF**

Corpo della lama 0,90 millimetri di spessore ottimizzato per la massima velocità e flessibilità.





**Metallo: Lame THIN KERF**

Lunghezza lama (mm)	Passo del dente (mm)	Denti per pollice	Riferimento numero								Quantità confezione	Min. quantità ordinabile	Codice prodotto	Codice EAN	Prezzo Listino IVA escl. (€)	Prezzo Listino IVA incl. (€)
100	1	24	S522AF	0.5 - 3	-	Ø 8 - 50	0.5 - 3	0.5 - 1.5	No	No	5	1	48475185	045242368273	29,90	36,48
150	1	24	S918AF/S922AF	0.5 - 3	-	Ø 8 - 100	0.5 - 3	0.5 - 1.5	No	No	5	1	48475186	045242368280	24,90	30,38
100	1.4	18	S522EF	1.5 - 8	-	Ø 10 - 50	1.5 - 8	1.5 - 4	No	No	5	1	48475183	045242368259	23,00	28,06
150	1.4	18	S922EF	1.5 - 8	-	Ø 10 - 100	1.5 - 8	1.5 - 4	No	No	5	1	48475184	045242368266	24,70	30,13
											50	1	48016184	045242084739	217,60	265,47
230	1.4	18	S1122EF	1.5 - 8	-	Ø 10 - 175	1.5 - 8	1.5 - 4	No	No	5	1	48475188	045242368303	34,50	42,09
											50	1	48016188	045242084876	304,80	371,86
300	1.4	18	-	1.5 - 8	-	Ø 10 - 250	1.5 - 8	1.5 - 4	No	Si	5	1	48475189	045242368310	46,10	56,24
											50	1	48016189	045242084883	388,10	473,48
90	1.8	14	S422BF	1.5 - 6	-	-	1.5 - 4	-	Si	No	5	1	48475162	045242368211	21,90	26,72
100	1.8	14	S522BF	3 - 11	-	Ø 10 - 50	3 - 11	3 - 7	No	No	5	1	48475181	045242368235	28,10	34,28
150	1.8	14	S922BF	3 - 11	-	Ø 10 - 100	3 - 11	3 - 7	No	No	5	1	48475182	045242368242	24,90	30,38
											50	1	48016182	045242084722	218,30	266,33
230	1.8	14	S1122BF	3 - 11	-	Ø 10 - 175	3 - 11	3 - 7	No	No	5	1	48475187	045242368297	34,30	41,85
											50	1	48016187	045242084869	303,50	370,27



**Lame demolizioni legno e chiodi AX™ denti in carburo**



30 volte più durature rispetto alle lame standard Bi-Metalliche. I denti in carburo permettono di avere massima durata nelle applicazioni più gravose. Permette di tagliare le viti più dure.







2 volte più veloci. Un design del dente molto aggressivo permette un taglio più veloce in un'ampia gamma di materiali da costruzione (legno / chiodi / bulloni / viti / ghisa copertura ferro / coperture in catrame per tetti).

25% in più di tagli per carica. Ottimizzate per un utilizzo con utensili a batteria.

FANG TIP: per un facile affondamento nel materiale in aree ristrette.

NAIL GUARD : Protegge i denti durante l'applicazione quando i denti della lama incontrano elementi ferrosi come chiodi, bulloni, ect. Questo aumenta la durata.

Forma inclinata, eccellente per tagli in affondamento e per il raggiungimento di aree ristrette.

Lunghezza lama (mm)	Passo del dente (mm)	Denti per pollice	Riferimento numero								Quantità confezione	Min. quantità ordinabile	Codice prodotto	Codice EAN	Prezzo Listino IVA escl. (€)	Prezzo Listino IVA incl. (€)
150	5	5	S967XHM	10 - 100	10 - 100	Ø 10 - 100	Si	Si	Si		1	1	48475221	045242368372	47,40	57,83
											5	1	48475521	045242368785	213,40	260,35
230	5	5	S1167XHM	10 - 175	10 - 175	Ø 10 - 175	Si	Si	Si		1	1	48475226	045242368389	50,60	61,73
											5	1	48475526	045242368792	226,40	276,21
300	5	5	S1267XHM	10 - 250	10 - 250	Ø 10 - 250	Si	Si	Si		1	1	48475227	045242368396	53,70	65,51
											5	1	48475527	045242368808	242,60	295,97

## Lame demolizione Heavy Duty: Legno con chiodi

# THE AX™



FANG TIP: per un facile affondamento nel materiale in aree ristrette.

NAIL GUARD : Protegge i denti durante l'applicazione quando i denti della lama incontrano elementi ferrosi come chiodi, bulloni, ect. Questo aumenta la durata.

Durezza: 1,60 mm di spessore della lama ideale per legno con chiodi e bulloni.

Velocità: la particolare geometria della lama permette un veloce rimozione del materiale e un taglio più veloce.

Forma Inclinata: ottima per il taglio ad immersione e per raggiungere in aree ristrette.

Flessibilità: costruzione bi-metallo permette alla lama di piegarsi e flettere senza rompersi.

Lunghezza lama (mm)	Passo del dente (mm)	Denti per pollice	Riferimento numero	Quantità confezione	Min. quantità ordinabile	Codice prodotto	Codice EAN	Prezzo Listino IVA escl. (€)	Prezzo Listino IVA incl. (€)
150	5	5	S610VF	5	1	48475021	045242368082	36,60	44,65
				25	1	48008021	045242082285		
230	5	5	S1110VF	5	1	48475026	045242368099	51,80	63,20
				25	1	48008026	045242082292		
300	5	5	S1210VF	5	1	48475027	045242368105	64,50	78,69
				25	1	48008027	045242082308	289,50	353,19

## Lame demolizione: Legno con chiodi

FANG TIP: per un facile affondamento nel materiale in aree ristrette.

NAIL GUARD : Protegge i denti durante l'applicazione quando i denti della lama incontrano elementi ferrosi come chiodi, bulloni, ect. Questo ne aumenta la durata e la vita utile.

Durezza: 1,25 mm di spessore della lama ideale per legno con chiodi e bulloni.

Velocità: la particolare geometria della lam permette un veloce rimozione del materiale e un taglio più veloce.

Forma Inclinata: ottima per il taglio ad immersione e per raggiungere in aree ristrette.

Flessibilità: costruzione bi-metallica permette alla lama di piegarsi e flettere senza rompersi.

Lunghezza lama (mm)	Passo del dente (mm)	Denti per pollice	Riferimento numero	Quantità confezione	Min. quantità ordinabile	Codice prodotto	Codice EAN	Prezzo Listino IVA escl. (€)	Prezzo Listino IVA incl. (€)
150	5	5	S611DF	5	1	48475035	045242368112	26,60	32,45
				50	1	48016035	045242084791	239,60	292,31
230	5	5	S1111DF	5	1	48475036	045242368129	36,70	44,77
				50	1	48016036	045242084661	331,60	404,55
300	5	5	S1411DF	5	1	48475037	045242368136	47,50	57,95
				50	1	48016037	045242084807	427,80	521,92

## Lame demolizione multimateriale WRECKER™ NITRUS CARBIDE™

Tecnologia NITRUS CARBIDE™: offre una durata fino a 3 volte superiore rispetto alle lame con denti in carburo nelle applicazioni multimateriale e fino a 100 volte superiore rispetto alle lame bimetalliche standard. FANG TIP™: Per tagli più rapidi e per raggiungere anche le zone più strette.

Corpo lama robusto e spesso 1,27 mm per tagli dritti e precisi.

Altezza della lama di 25 mm per una maggiore stabilità e vibrazioni minime.

Ideale per la demolizione di più materiali (legno con chiodi o elementi di fissaggio temprati, ghisa e metallo spesso).



Lunghezza lama (mm)	Passo del dente (mm)	Denti per pollice	Riferimento numero	Quantità confezione	Min. quantità ordinabile	Codice prodotto	Codice EAN	Prezzo Listino IVA escl. (€)	Prezzo Listino IVA incl. (€)
150	4.2	6	S956XHM	1	1	48475271	045242368525	49,20	60,02
				5	1	48475571	045242368907	218,90	267,06
230	4.2	6		1	1	48475272	045242368532	62,30	76,01
				5	1	48475572	045242368914	277,10	338,06
300	4.2	6		1	1	48475273	045242368549	75,50	92,11
				5	1	48475573	045242368921	335,50	409,31

## Lame demolizioni multimateriale WRECKER™ denti in carburo

Le lame multimateriale WRECKER™ con denti al carburo tagliano tutti i materiali dal metallo spesso, ghisa, legno con chiodi, viti temprate e bulloni.

Durata fino a 50 volte maggiore rispetto alle lame Bi -metalliche standard. I denti in carburo garantiscono una lunga durata anche nelle applicazioni più difficili.

Fino al 25% di tagli in più per carica rispetto alle lame bimetalliche standard. Ottimizzate per l'uso con utensili a batteria.

FANG TIP™ per una facile affondamento e il raggiungimento di aree ristrette.

Robusto corpo della lama da 1,27 mm per tagli dritti precisi.

Altezza della lama di 25 mm per una migliore stabilità e vibrazioni minime.

Ideale per demolizioni di più materiali (legno con chiodi o elementi di fissaggio temprati, ghisa e metallo spesso).



Lunghezza lama (mm)	Passo del dente (mm)	Denti per pollice	Riferimento numero	Quantità confezione	Min. quantità ordinabile	Codice prodotto	Codice EAN	Prezzo Listino IVA escl. (€)	Prezzo Listino IVA incl. (€)
150	4.2	6	S956XHM	1	1	48475241	045242368433	44,70	54,53
				5	1	48475541	045242368815	199,00	242,78
230	4.2	6	S1156XHM	1	1	48475242	045242368440	56,60	69,05
				5	1	48475542	045242368822	251,90	307,32
300	4.2	6	S1256XHM	1	1	48475243	045242368457	68,60	83,69
				5	1	48475543	045242368839	305,00	372,10

## Lame extra Heavy Duty: Metallo

### THE WRECKER™

Corpo robusto e preciso, dallo spessore di 1,57 mm. Assicura tagli accurati di 90°.

Costruzione bimetallica: Eccellenti prestazioni e durata della lama.

Composizione denti: Design dei denti aggressivo e rafforzato.

Forma della lama: inclinata - La forma inclinata rende questa lama ideale per il taglio in affondamento. Adatto per il taglio del metallo e per applicazioni di demolizione (legno con chiodi).

Lunghezza lama (mm)	Passo del dente (mm)	Denti per pollice	Riferimento numero	Quantità confezione	Min. quantità ordinabile	Codice prodotto	Codice EAN	Prezzo Listino IVA escl. (€)	Prezzo Listino IVA incl. (€)
150	3.6/2.3	7/11	-	4 - 10	1	48475701	045242368969	38,80	47,34
230	3.6/2.3	7/11	S3456XF	4 - 10	1	48475706	045242369102	51,40	62,71
				4 - 10	25	48008706	045242082520	244,30	298,05
300	3.6/2.3	7/11	-	4 - 10	1	48475711	045242368983	59,10	72,10
				4 - 10	25	48008711	045242082537	265,70	324,15

## Lame universali: Legno / Metallo / Plastica

Lunghezza lama (mm)	Passo del dente (mm)	Denti per pollice	Riferimento numero	Quantità confezione	Min. quantità ordinabile	Codice prodotto	Codice EAN	Prezzo Listino IVA escl. (€)	Prezzo Listino IVA incl. (€)
150	2.5	10	-	3 - 11	1	48475092	045242368181	22,30	27,21
150	2.5/1.8	10/14	SS922VF	3 - 11	1	48475292	045242368556	29,60	36,11
				3 - 11	50	48016292	045242084081	250,10	305,12
200	2.5/1.8	10/14	S1122VF	3 - 11	1	48475193	045242368327	35,60	43,43
				3 - 11	50	48016293	045242084098	304,20	371,12
300	2.5/1.8	10/14	S1222VF	3 - 11	1	48475194	045242368334	47,60	58,07
150	3.2/2.1	8/12	-	3 - 11	1	48475091	045242368174	29,60	36,11
				3 - 11	50	48016091	045242084685	250,10	305,12
200	3.2/2.1	8/12	S725VFR	3 - 11	1	48475093	045242368198	36,00	43,92
				3 - 11	50	48016093	045242084708	305,70	372,95
				3 - 11	500	48016000	045242084951	2364,10	2884,20
300	3.2/2.1	8/12	-	3 - 11	1	48475094	045242368204	48,90	59,66
				3 - 11	50	48016094	045242084715	416,70	508,37

## Legno e plastica.

Lunghezza lama (mm)	Passo del dente (mm)	Denti per pollice	Riferimento numero	Quantità confezione	Min. quantità ordinabile	Codice prodotto	Codice EAN	Prezzo Listino IVA escl. (€)	Prezzo Listino IVA incl. (€)
150	4.2	6	S644D	6 - 100	1	48001075	045242079810	11,70	14,27
150	4.2	6	S744D	6 - 50	1	48001076	045242079827	11,70	14,27
230	4.2	6	-	6 - 190	1	48475016	045242368068	41,60	50,75
240	5.5/6	4/5	S1531L	15 - 190	1	48001077	045242079834	25,50	31,11
				15 - 200	50	4932478111	4058546340445	372,50	454,45
240	8.5	3	S1542K	15 - 190	1	48001078	045242079841	28,50	34,77
150	4.2	6	-	6 - 60	1	4932493509	4058546483807	37,00	34,77
275	4.2	6	-	6 - 200	1	4932471693	4058546295929	45,60	55,63
300	4.2	6	S1344D	6 - 250	1	48001079	045242079858	17,30	21,11

## Lame segaccio SAWZALL® MATERIALI SPECIALI

### Applicazioni speciali: taglio in affondamento su lamierino metallico

Taglio in affondamento veloce e senza fatica in materiale di spessore di 0,6 mm. Non c'è bisogno di ulteriori utensili.

Versatilità - corpo della lama affusolato che permette tagli a stretto raggio e tagli quadrati.

Durata - Geometria del dente ottimizzata con 30 denti per pollice per taglio di materiali metallici con spessore di 0,6 - 1,5 mm o tubi metallici di ventilazione con spessore 0,8 mm.

Lunghezza lama (mm)	Passo del dente (mm)	Denti per pollice	Quantità confezione	Min. quantità ordinabile	Codice prodotto	Codice EAN	Prezzo Listino IVA escl. (€)	Prezzo Listino IVA incl. (€)
85	0.8	30	5	1	48471630	045242368037	41,20	50,26

### Applicazioni speciali: cartongesso



Precisa profondità di taglio - solo 63 mm di lunghezza permette di proteggere dai tagli involontari di tubi e cavi elettrici.

Denti su ambo i lati della lama - taglia in ogni direzione - produce meno polvere rispetto ad un seghetto manuale ed ha un taglio più pulito.

Taglio in affondamento veloce e senza fatica.

Lunghezza lama (mm)	Passo del dente (mm)	Denti per pollice	Quantità confezione	Min. quantità ordinabile	Codice prodotto	Codice EAN	Prezzo Listino IVA escl. (€)	Prezzo Listino IVA incl. (€)
63	-	-	1	1	48471640	045242368044	10,00	12,20
125	4.2	6	5	1	48475052	045242368150	29,00	35,38

### Applicazioni speciali: ghisa / materiali abrasivi / fibra di vetro

Lunghezza lama (mm)	Passo del dente (mm)	Denti per pollice	Riferimento numero						Quantità confezione	Min. quantità ordinabile	Codice prodotto	Codice EAN	Prezzo Listino IVA escl. (€)	Prezzo Listino IVA incl. (€)
230	Grana diamantata	-	-	Ø 10 - 160	Ø 10 - 160	3 - 175	-	-	1	1	48471450	045242368006	32,70	39,89
150	Grana in carburo	-	-	Ø 10 - 100	Ø 10 - 100	3 - 100	-	-	3	1	48471420	045242367979	25,50	31,11
230	Grana in carburo	-	S1130R	Ø 10 - 160	Ø 10 - 160	3 - 175	-	-	3	1	48471430	045242367986	36,70	44,77
305	8.5	3	S1241HM	-	-	6 - 150	10 - 250	10 - 250	1	1	48001080	045242079865	57,50	70,15
235	17	1.5	S1543HM	-	-	6 - 135	10 - 135	10 - 135	1	1	4932498318	4058546521875	27,50	33,55
300	17	1.5	S1243HM	-	-	6 - 150	10 - 200	10 - 200	1	1	4932498319	4058546521882	40,00	48,80
450	17	1.5	S2243HM	-	-	6 - 150	10 - 350	10 - 350	1	1	48001460	045242235353	109,80	133,96
235	8.5	3	S1141HM	-	-	6 - 135	10 - 135	10 - 135	1	1	4932498320	4058546521899	42,50	51,85
300	8.5	3	S1241HM	-	-	4 - 150	10 - 200	10 - 200	1	1	4932498321	4058546521905	60,00	73,20
450	8.5	3	S2041HM	-	-	4 - 150	10 - 350	10 - 350	1	1	4932498322	4058546521912	95,00	115,90

### Applicazioni speciali: materiali isolanti / cartone / schiuma solida

Lunghezza lama (mm)	Passo del dente (mm)	Denti per pollice	Riferimento numero						Quantità confezione	Min. quantità ordinabile	Codice prodotto	Codice EAN	Prezzo Listino IVA escl. (€)	Prezzo Listino IVA incl. (€)
300	Wave knife	Wave knife	-	SI	SI	SI	SI	SI	1	1	48001084	045242079902	37,90	46,24

### Applicazioni speciali: carni congelate

300	4.2	6	S1211K						1	1	48001082	045242079889	30,70	37,45
400	4.2	6	-						1	1	48001083	045242079896	46,10	56,24

### Applicazioni speciali: lama per taglio a filo



Lama per taglio e rimozione di serramenti e stand. Taglio a filo senza danneggiare il piano.  
Corpo della lama extra alto - guida lama per la massima precisione di taglio.  
FANG TIP - per un facile e veloce taglio ad immersione.

300	5	5	-	1	1	48001600	045242253272	69,60	84,91
-----	---	---	---	---	---	----------	--------------	-------	-------

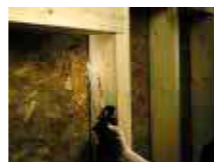







### Set lame segaccio SAWZALL™

Descrizione	Quantità confezione	Min. quantità ordinabile	Codice prodotto	Codice EAN	Prezzo Listino IVA escl. (€)	Prezzo Listino IVA incl. (€)
<b>Set Lame misto SAWZALL legno/metallo 5 pz.</b>						
1 x AX™ legno chiodi - 230 mm x 5 Tpi (48005026), 1 x WRECKER™ multi materiale - 230 mm x 8 Tpi (48005706), 1 x TORCH™ metallo - 230 mm x 14 Tpi (48005787), 1 x TORCH™ metallo - 150 mm x 14 Tpi (48005782), 1 x TORCH™ metallo - 150 mm x 18 Tpi (48005784)	5	1	49222205	045242536528	33,20	40,50
<b>Set lame misto SAWZALL Carbide 5 pz</b>						
Legno con chiodi: 2 x AX™ carbide - 230 mm. Metallo: 1 x TORCH™ carbide - 150 mm, 1 x TORCH™ carbide - 230 mm	5	1	49222206	045242567492	154,90	188,98
<b>Set Lame misto SAWZALL legno/metallo 10 pz.</b>						
3 x THIN KERF metallo - 150 mm x 14 Tpi (48005182), 3 x THIN KERF metallo - 150 mm x 24 Tpi (48005186), 2 x THIN KERF legno chiodi - 150 mm x 5 Tpi (48005035), 1 x THIN KERF legno chiodi - 230 mm x 5 Tpi (48005036), 1 x THIN KERF metallo - 230 mm x 18 Tpi (48005188)	10	1	49222211	045242536856	47,90	58,44
<b>Set Lame misto SAWZALL legno/metallo 12 pz.</b>						
2 x AX™ legno chiodi - 150 mm x 5 Tpi (48005021), 2 x AX™ legno chiodi - 230 mm x 5 Tpi (48005026), 4 x TORCH™ metallo - 150 mm x 18 Tpi (48005784), 2 x TORCH™ metallo - 230 mm x 14 Tpi (48005787), 2 x WRECKER™ multi materiali - 150 mm x 7/11 Tpi (48005701)	12	1	49222229	045242536863	70,30	85,77
<b>Set lame misto SAWZALL 13 pz</b>						
2 x WRECKER™ multi materiale - 150 mm, 2 x AX™ legno con chiodi - 150 mm, 2 x AX™ legno con chiodi - 230 mm, 4 x TORCH™ metallo - 150 mm, 2 x TORCH™ metallo - 230 mm, 1 x TORCH™ carbide - 150 mm	13	1	49222231	045242540686	80,50	98,21



## Lame HACKZALL

Lame specifiche per MILWAUKEE® C12 HZ e M12 CHZ  
Costruzione bi-metallica per una maggiore durata dei denti.  
Particolare disegno denti per tagli veloci e aggressivi.  
Corpo lama spesso per una maggiore resistenza.

Lunghezza lama (mm)	Passo del dente (mm)	Denti per pollice							Quantità confezione	Min. quantità ordinabile	Codice prodotto	Codice EAN	Prezzo Listino IVA escl. (€)	Prezzo Listino IVA incl. (€)	
100	4.2	6	-	-	-	-	6 - 40	Ø 10 - 40	5	1	48475460	045242367788	20,10	24,52	
150	1.8	14	3 - 6	Ø 10 - 32	3 - 6	3 - 6	-	Ø 10 - 50	5	1	49005614	045242160334	22,00	26,84	
100	1.4	18	1.5 - 4	Ø 10 - 32	1.5 - 4	-	-	-	5	1	49005418	045242160341	20,10	24,52	
100	1	25	0.5 - 3	Ø 8 - 32	0.5 - 3	-	-	-	5	1	49005424	045242160358	20,10	24,52	
75	-	-	-	-	-	-	-	-	1	1	49005456	045242219476	16,60	20,25	
125	-	-	-	-	-	-	-	-	1	1	49005455	045242293421	19,60	23,91	
60	-	-	-	-	-	-	-	-	1	1	49005450	045242221066	26,10	31,84	
<p>Lama da 75mm: per la rimozione adesivi in silicone, gesso, vernice e ruggine.</p> <p>Lama a base larga da 125mm: per la rimozione di colla, silicone, mastice, vinile, ruggine, vernice e carta da parati.</p> <p>Lama rimozione: per la rimozione delle fughe, malta o adesivo.</p>															
<p><b>Set 10 pz.</b> 2 x 49005460, 3 x 49005614, 3 x 49005424, 2 x 49005418.</p>										10	1	49220220	045242160365	40,80	49,78



## LAME SEGHETTO ALTERNATIVO

Flessibile e resistente alle rotture, per la maggior parte delle applicazioni.

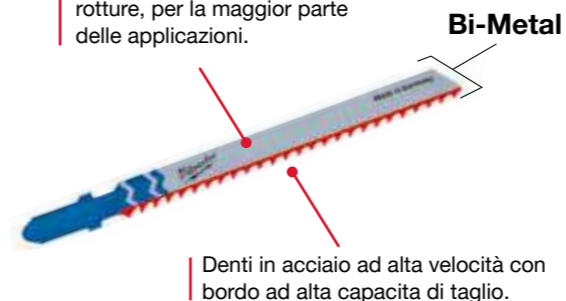

Denti in acciaio ad alta velocità con bordo ad alta capacità di taglio.

## COSTRUZIONE ROBUSTA

### HCS

- Le lame in HCS sono adatte per il taglio di tutti i tipi di legno e plastica.

### HSS

- Le lame in HSS sono adatte per il taglio di metalli, metalli non ferrosi e alluminio.

### GRANA AI CARBURI

- Queste lame hanno la parte tagliente ricoperta in granulato di carburo, che le rende ideali per materiali abrasivi.

### TC

- Le lame con denti con riporti in metallo duro sono ideali per tagliare materiali in fibra di vetro rinforzata. Le lame con denti in metallo duro sono adatte per materiali estremamente duri come l'acciaio inossidabile.

### BI-METAL

- Le lame bimetalliche sono composte da un'anima in una lega di acciaio flessibile a cui vengono saldati i denti in HSS. Queste lame sono studiate appositamente per le applicazioni più gravose sia nel legno che nel metallo.

### LE LAME BIMETALLICHE OFFRONO MOLTI BENEFICI, FRA I QUALI:

- Flessibili e resistenti alle rotture.
- Maggiore durata. Le lame per il metallo durano il doppio e quelle per il legno più di 5 volte rispetto alle normali lame HCS o HSS.
- Maggiore resistenza all'usura e al calore: i denti rimangono affilati più a lungo.
- Migliori prestazioni di taglio.

## Codice colore

Il colore dell'attacco identifica il tipo di applicazione



= Per tutti i tipi di legno, laminati, compensati, pannelli in legno.  
Corpo della lama color argento.



= Per tutte le tipologie di metalli ferrosi e non ferrosi, acciaio, alluminio, ottone, rame, acciaio inox, piombo, stagno e materiali sandwich. Corpo della lama color argento.



= Per il taglio di cartone, gomma, fibra di vetro, gommapiuma e materiali abrasivi.  
Corpo della lama nero.



= Le lame bimetalliche hanno il corpo bianco e l'attacco di colore corrispondente al tipo di materiale: giallo per il taglio di legno e blu per il taglio di metallo.



## Lame per seghetto alternativo LEGNO/PLASTICA

### Lame tradizionali

Lame tradizionali che offrono buona prestazioni di taglio.

Lun- ghezza lama (mm)	Passo del dente (mm)	Riferi- mento numero									Quantità confezione	Min. quantità ordinabile	Codice prodotto	Codice EAN	Prezzo Listino IVA escl. (€)	Prezzo Listino IVA incl. (€)
50	2	T 119 B	< 20	-	< 20	Si	-	No	No	No	5	1	4932274353	4002395301553	6,60	8,05
75	3	T 111 C	5 - 50	-	< 40	-	Si	No	No	No	5	1	4932254071	4002395301539	5,70	6,95

### Lame per tagli curvi

Tutte le nostre lame curve sono caratterizzati da un corpo lama stretta per una migliore manovrabilità. Le seguenti lame da seghetto 4932265312 e 4932430143 hanno i denti su entrambi i lati. I denti sul dorso della lama permette di tagliare curve strette con semplicità. Per ottenere il miglior risultato nei tagli curvi si consiglia di utilizzare la lame senza l'azione pendolare.

50	1.35	T 101 A0	< 20	< 20	< 15	Si	No	Si	No	No	5	1	4932373392	4002395348879	11,20	13,66
50	2	T 119 B0	< 20	-	< 20	Si	No	Si	No	No	5	1	4932274650	4002395301485	8,90	10,86
75	2.5	Curvo	< 30	< 20	< 20	Si	No	Si	No	Si	5	1	4932430143	4002395378043	18,50	22,57
75	4 / 1.2	Speciale	< 30	-	< 30	No	Si	Si	No	No	5	1	4932265312	4002395301478	11,70	14,27
75	4	T 244 D	< 50	-	-	No	Si	Si	No	Si	5	1	4932346078	4002395312375	8,00	9,76
											25	1	4932373492	4002395349920	35,80	43,68

### Lame per tagli veloci

La geometria del dente tagliente aggressivo è ideale per il taglio veloce nel legno.

75	4	T 144 D	< 50	-	-	No	Si	No	No	Si	5	1	4932213116	4002395301492	6,70	8,17
											25	1	4932373487	4002395349272	33,60	40,99
											100	1	4932430461	4002395381227	92,70	113,09
75	4	T 144 DF	< 50	-	-	No	Si	No	No	Si	5	1	4932373391	4002395348862	29,90	36,48
105	4	T 344 D	< 80	-	-	No	Si	No	No	Si	5	1	4932311633	4002395301508	15,90	19,40
155	4	T 744 D	5-125	-	-	No	Si	No	No	Si	5	1	4932354745	4002395324095	38,90	47,46

### Lame per tagli veloci e puliti

Tripla geometria del dente per tagli liberi veloci e super pulito. Taglio in affondamento.

Lun- ghezza lama (mm)	Passo del dente (mm)	Riferi- mento numero									Quantità confezione	Min. quantità ordinabile	Codice prodotto	Codice EAN	Prezzo Listino IVA escl. (€)	Prezzo Listino IVA incl. (€)
91	2.5	T 234 X	3 - 60	3 - 60	Si	< 45	No	No	Si	No	5	1	4932430141	4002395378029	13,50	16,47

### Lame per tagli puliti e senza schegge

Forma Inclinata: ottima per il taglio ad immersione e per raggiungere in aree ristrette.

75	2.5	T 101 B	< 30	< 60	No	< 30	Si	No	No	No	5	1	4932254061	4002395301522	7,20	8,78
											25	1	4932373489	4002395349296	34,90	42,58
75	2.5	T 101 BF	< 30	< 60	No	< 30	Si	No	No	No	5	1	4932373390	4002395348855	23,80	29,04
75	4	T 101 D	< 50	< 60	No	< 45	Si	No	No	No	5	1	4932274351	4002395301515	7,20	8,78
											25	1	4932373490	4002395349906	36,50	44,53
105	3	T 301 CD	< 80	< 60	No	-	Si	No	No	No	5	1	4932399306	4002395359202	15,80	19,28
105	4	T 301 DL	< 80	< 80	No	< 50	Si	No	No	No	5	1	4932346071	4002395312399	15,80	19,28

### Tagli diritti e precisi: piani cucina

Queste lame beneficiano di un corpo lama spesso per garantire maggiore rigidità e di conseguenza una maggiore precisione di taglio come nei piani cucina.

75	4	T 101 DP	< 60	< 60	No	< 45	Si	No	No	Si	5	1	4932373080	4002395346073	10,80	13,18
105	4	T 101 DP sp.	< 80	< 80	No	< 50	Si	No	No	Si	5	1	4932373388	4002395348831	21,80	26,60

### Applicazioni speciali: piani di lavoro cucine e laminato

Queste lame hanno un design del dente invertito, ciò significa che la lama taglia verso il basso, ciò le rende estremamente adatte per taglio pulito in truciolato, laminato e soprattutto piani cucina.

Per i migliori risultati senza l'utilizzo dell'azione pendolare.

75	2.5	T 101 BR	< 30	< 60	No	< 60	Si	No	No	No	5	1	4932346079	4002395312382	8,50	10,37
105	2.5	T101BR sp.	< 50	< 80	No	< 80	Si	No	No	No	5	1	4932348072	4002395313860	17,70	21,59

### Applicazioni speciali: laminato e parquet

Lama 4932373392 è ideale per il taglio di curvi e con forme irregolari. Utilizzare lama 4932373083 per tagli diritti.

50	1.35	T 101 A0	< 20	No	< 20	< 15	Si	No	Si	No	5	1	4932373392	4002395348879	11,20	13,66
60	1.9	Speciale	3 - 20	Si	Si	-	Si	No	No	No	5	1	4932373083	4002395346080	20,90	25,50

## Lame seghetto alternativo METALLO

### Lame tradizionali

La lama 4939274652 è particolarmente adatta per il taglio di materiali come foglio di metallo molto sottili perché ha un passo di 0,7 mm. Per i professionisti che desiderano lame con vita e durata elevata si consiglia l'utilizzo di lame Bi-Metalliche in abbinata con un lubrificante da taglio per il raffreddamento. Si pensi che la durata di queste lame è doppia rispetto alle lame non Bi-Metalliche.

Lun- ghezza lama (mm)	Passo del dente (mm)	Riferi- mento numero	Cu/Ni/Ms/Zn	STAINLESS -INOX	ALU	Quantità	Min. quanti- confezionetà ordinabile	Codice prodotto	Codice EAN	Prezzo Listino IVA escl. (€)	Prezzo Listino IVA incl. (€)
55	0.7	T 118 G	0.5 - 2	-	-	5	1	4932274652	4002395301621	6,60	8,05
55	1.2	T 118 A	1.5 - 4	-	-	5	1	4932254063	4002395301614	6,70	8,17
55	1.2	T 118 AF	1.5 - 4	1.2 - 2	-	5	1	4932340011	4002395304684	10,70	13,05
66	1.2	T 118 A sp.	1.5 - 4	-	-	5	1	4932345826	4002395313464	10,60	12,93
105	1	T 318 A	1 - 4	< 85	-	5	1	4932399307	4002395359219	12,50	15,25
55	2	T 118 B	3 - 6	3 - 6	3 - 10	5	1	4932254064	4002395301591	6,70	8,17
55	2	T 118 BF	3 - 6	3 - 6	2 - 3	5	1	4932340012	4002395304691	14,10	17,20
75	2.5	T 101 A sp.	-	2 - 10	< 45	5	1	4932274651	4002395301577	16,10	19,64

### Lame universali

Queste lame sono adatte per il taglio di una vasta gamma di materiali che vanno da acciaio dolce, alluminio, legno con chiodi, plastica e compositi sandwich. La lama 4932373086 con la sua lunghezza in più (155 mm) è adatta per il taglio di materiale a sandwich ondulato.

91	2.5 / 1.8	T 123 XF	2.5 - 10	3 - 10	< 50	4 - 10	-	-	No	5	1	4932430142	4002395378036	15,20	18,54
105	1.2	T 318 AF	1.5 - 4	1.5 - 4	< 85	-	-	-	No	5	1	4932274654	4002395301607	13,10	15,98
105	2	T 318 BF	3 - 6	3 - 6	< 85	3 - 10	4 - 30	-	No	5	1	4932274653	4002395301584	14,00	17,08
155	1	T 718 AF	1 - 4	1 - 4	< 125	-	-	-	No	5	1	4932373086	4002395346097	28,90	35,26

### Lame per tagli curvi

Corpo stretto della lama permette di effettuare tagli curvi a raggio stretto in materiali metallici.

55	1.2	T 218 A	1.5 - 4	1.5 - 4	-	-	-	-	Si	5	1	4932346082	4002395312368	7,90	9,64
75	3	T 227 D	3.5 - 6	3.5 - 6	-	-	4 - 15	4 - 30	Si	5	1	4932346081	4002395312351	9,50	11,59

### Applicazioni speciali: alluminio

La maggior parte delle lame tradizionali sono in grado di tagliare l'alluminio, ma queste lame beneficiano di un passo del dente più ampio e più gole più ampie offrendo una migliore rimozione del materiale e un vantaggio eccezionale nel taglio dell'alluminio. Quando effettuano applicazioni di taglio curvo o forme irregolari nell'alluminio si consiglia l'uso della lama 4932346081.

Lun- ghezza lama (mm)	Passo del dente (mm)	Riferi- mento numero	Cu/Ni/Ms/Zn	STAINLESS -INOX	ALU	Quantità confezione	Min. quantità ordinabile	Codice prodotto	Codice EAN	Prezzo Listino IVA escl. (€)	Prezzo Listino IVA incl. (€)			
75	3	T 127 D	3.5 - 6	3.5 - 6	-	-	4 - 15	4 - 30	5	1	4932274315	4002395301560	8,80	10,74

### Applicazioni speciali: acciaio INOX

I denti di questa lama sono costituiti da una striscia di metallo duro che la rende adatta e durevole su acciai ad alto contenuto di lega come l'acciaio inox. Per ottenere migliori risultati dal lavorare senza azione pendolare e usuale usare olio da taglio come lubrificante.

50	1.1	T 118 AHM	1.5 - 3	1.5 - 3	-	1.5 - 3	-	-	2	1	4932373393	4002395348886	36,50	44,53
----	-----	-----------	---------	---------	---	---------	---	---	---	---	------------	---------------	-------	-------

## Lame seghetto alternativo MATERIALI SPECIALI

### Applicazioni speciali: Fibra di vetro / plastica rinforzata / vetro acrilico

Lama 4932373387 con denti in metallo duro tungsteno per una maggiore durata in materiali duri come la fibra di vetro.

Lun- ghezza lama (mm)	Passo del dente (mm)	Riferi- mento numero	Cu/Ni/Ms/Zn	Quantità confezione	Min. quantità ordinabile	Codice prodotto	Codice EAN	Prezzo Listino IVA escl. (€)	Prezzo Listino IVA incl. (€)								
75	2.5	T 101 A sp.	2 - 10	-	No	No	2 - 20	-	-	No	5	1	4932274651	4002395301577	16,10	19,64	
75	4.2	T 141 HM	-	-	No	No	5 - 20	5 - 20	-	Si	1	1	4932399308	4002395359226	24,30	29,65	
91	3.3	T301CHM	-	< 60	No	No	5 - 20	2 - 20	5 - 20	-	Si	2	1	4932493687	4058546508470	57,50	70,15
105	4.2	T 341 HM	-	< 60	No	No	5 - 20	5 - 20	-	No	1	1	4932373387	4002395348824	25,60	31,23	

### Applicazioni speciali: Materiali abrasive e ghisa

54	Grana 30	T 130 Grana grossa	-	-	Si	Si	< 15	-	-	Si	5 - 15	No	1	1	4932213231	4002395301645	11,10	13,54
54	Grana 50	T 150 Fine	-	-	Si	Si	< 10	-	-	Si	5 - 15	No	1	1	4932213232	4002395301652	11,10	13,54

Applicazioni speciali: materiali isolanti

Lunghezza lama (mm)	Passo del dente (mm)	Riferimento numero	Quantità confezione	Min. quantità ordinabile	Codice prodotto	Codice EAN	Prezzo Listino IVA escl. (€)	Prezzo Listino IVA incl. (€)				
155	Cottello ondulato	T 313 AW	Si	Si	Si	Si	5	1	4932430144	4002395378050	40,40	49,29

Set lame seghetto - attacco a T

Descrizione	Quantità confezione	Min. quantità ordinabile	Codice prodotto	Codice EAN	Prezzo Listino IVA escl. (€)	Prezzo Listino IVA incl. (€)
<b>① Lame per seghetto alternativo miste legno/ferro con attacco standard.</b> 5 pezzi in blister di cartone. Contiene le seguenti lame: 213116, 254061, 254063, 254064, 254071. Adatto per molti lavori in legno e metallo.	5	1	4932345825	4002395314850	8,80	10,74
<b>② Set 35 pz Lame seghetto alternativo - ideale per applicazioni su legno e metallo</b> Contenuto: 7 x 4932213116 - T144D legno - taglio veloce, 7 x 4932274351 - T101D legno - taglio pulito, 7 x 4932254061 - T101B legno - taglio extra pulito, 7 x 4932346078 - T244D legno - taglio veloce/curvo, 7 x 4932254063 - T118A metallo	35	12	4932479088	4058546368821	43,20	52,70



Set lame seghetto - attacco a U

Lunghezza lama (mm)	Passo del dente (mm)	Riferimento numero	Quantità confezione	Min. quantità ordinabile	Codice prodotto	Codice EAN	Prezzo Listino IVA escl. (€)	Prezzo Listino IVA incl. (€)						
75	4	A 2202	5 - 60	< 60	-	No	Si	Si	5	1	4932354508	4002395321070	8,70	10,61
75	2.5	A5035/A5041	< 30	< 60	< 30	Si	No	No	5	1	4932354506	4002395321056	9,50	11,59

STARLOCK

LAME PER UTENSILE MULTIFUNZIONE

NESSUN ADATTATORE NECESSARIO

CAMBIO LAMA RAPIDO

100% DI TRASMISSIONE DELLA POTENZA DALL' UTENSILE ALL'ACCESSORIO

UNICO SISTEMA UNIVERSALE

PERCHÈ MILWAUKEE®?

- MAGGIORE VITA UTILE E DURABILITÀ
- SOLUZIONI PER TUTTI GLI UTILIZZATORI
- GAMMA COMPLETA
- PIÙ DI 22 PRODOTTI DEDICATI



CARBIDE EXTREME

Lama da taglio dal pieno con denti al carburo 35 mm per massima vita utile (30 volte più duratura rispetto a lame standard)

48906040

x30  
PIÙ TAGLI  
CARBIDE EXTREME

Descrizione	Legno morbido	Legno duro	Plastic	Legno + Chiodi	Metallo	Stucco	Colla per piastrelle	Q.tà per confezione	Codice Articolo
Lama taglio dal pieno per legno 35 mm	✓		✓					1	48906001
Lama taglio dal pieno per legno - taglio veloce e pulito	✓	✓	✓					1	48906011
Lama taglio dal pieno per legno 65 mm	✓		✓					1	48906005
Lama taglio dal pieno per legno 65 mm - taglio veloce e pulito	✓	✓	✓					1	48906015
Lama taglio dal pieno per legno 35 mm con lama bi-metallica per maggiore vita utile - taglio veloce e pulito	✓	✓	✓					1	48906017
Lama per taglio dal pieno per legno e chiodi 20 mm. Lama Bi-metallica per vita utile maggiore.	✓		✓	✓				1	48906000
Lama per taglio dal pieno per legno e chiodi 35 mm. Lama Bi-metallica per vita utile maggiore	✓		✓	✓				1	48906021
Lama per taglio dal pieno per legno e chiodi 65 mm. Lama Bi-metallica per vita utile maggiore	✓		✓	✓				1	48906027
Lama per taglio dal pieno multi materiale 28 mm. Lama Bi-metallica per vita utile maggiore	✓	✓	✓	✓	✓			1	48906031
Lama per taglio dal pieno multi materiale 43 mm. Lama Bi-metallica per vita utile maggiore	✓	✓	✓	✓	✓			1	48906035
Lama per taglio dal pieno multi materiale 35 mm con denti al carburo. Vita utile maggiore (fino 30 volte rispetto alle lame standard)	✓	✓	✓	✓	✓			1	48906040
Lama segmentata 85 mm	✓	✓	✓	✓	✓			1	48906038
Lama segmentata Bi-metallica 100 mm	✓	✓	✓	✓	✓			1	48906039
Lama segmentata carburo 75x2.2 mm - fughe. Per rimozione di stucco danneggiato dal muro o pavimento						✓		1	48906051
Lama segmentata carburo spessore 75x1.2 mm - fughe. Per rimozione di stucco danneggiato dal muro o pavimento						✓		1	48906050
Lama segmentata diamantata 90x2.2 mm - fughe. Per rimozione di stucco danneggiato dal muro o pavimento. Vita utile X5 rispetto alle lame standard								1	48906053
Lama segmentata diamantata 75x1.2 mm - fughe. Per rimozione di stucco danneggiato dal muro o pavimento. Vita utile X5 rispetto alle lame standard						✓		1	48906052
Lama a raspa in carburo per levigatura e lisciatura di colla per piastrelle, malta e legno	✓						✓	1	48906054
Lama a raschietto rigido 52 mm							✓	1	48906062

LEVIGATURA

Platello a delta con velcro a 6 fori

48906070



Description

Perforated sanding discs for wood, paint, lacquer and plaster 93x93x93mm.

Powergrid Mesh - 80-240 grit  
High performance - 40-240 grit  
Standard - 40-240 grit



## Lame per utensile multifunzione - attacco STARLOCK

L'attacco universale STARLOCK rende le lame MILWAUKEE® compatibili con gli strumenti oscillanti più diffusi.

### Lame Legno

Descrizione	Larghezza (mm)	Lunghezza (mm)	Legno tenero	Legno Duro.,	Plastiche	Legno con chiodi	Canale in metallo e profilati	Quantità confezione	Min. quantità ordinabile	Codice prodotto	Codice EAN	Prezzo Listino IVA escl. (€)	Prezzo Listino IVA incl. (€)
① Lama taglio dal pieno per legno 35 mm	35	42	✓	✓	✓	✓	✓	1	1	48906001	045242600298	22,90	27,94
								10	1	48906004	045242600281	191,70	233,87
② Lama taglio dal pieno per legno 35 mm - taglio veloce e pulito	35	42	✓	✓	✓	✓	✓	1	1	48906011	045242600304	27,20	33,18
								10	1	48906014	045242600311	230,90	281,70
③ Lama taglio dal pieno per legno 65 mm	65	42	✓	✓	✓	✓	✓	1	1	48906005	045242600274	24,40	29,77
								50	1	48906505	045242739943	915,30	1116,67
④ Lama taglio dal pieno per legno 65 mm - taglio veloce e pulito	65	42	✓	✓	✓	✓	✓	1	1	48906015	045242600328	26,00	31,72
								50	1	48906511	045242739974	1018,40	1242,45
⑤ Lama taglio dal pieno per legno 35 mm con lama bi-metallica per maggiore vita utile - taglio veloce e pulito	35	42	✓	✓	✓	✓	✓	1	1	48906017	045242600335	29,70	36,23
								10	1	48906019	045242600342	252,90	308,54



### Lame Multi - Materiale

Descrizione	Larghezza (mm)	Lunghezza (mm)	Legno tenero	Legno Duro.,	Plastiche	Legno con chiodi	Canale in metallo e profilati	Quantità confezione	Min. quantità ordinabile	Codice prodotto	Codice EAN	Prezzo Listino IVA escl. (€)	Prezzo Listino IVA incl. (€)
① Lama per taglio dal pieno per legno e chiodi 20 mm. Lama Bi-metallica per vita utile maggiore.	20	34	✓	✓	✓	✓	✓	1	1	48906000	045242670673	17,20	20,98
								10	1	48906021	045242600359	26,00	31,72
② Lama per taglio dal pieno per legno e chiodi 35 mm. Lama Bi-metallica per vita utile maggiore.	35	42	✓	✓	✓	✓	✓	1	1	48906024	045242600366	220,40	268,89
								50	1	48906521	045242739929	971,20	1184,86
③ Lama per taglio dal pieno per legno e chiodi 65 mm. Lama Bi-metallica per vita utile maggiore.	65	42	✓	✓	✓	✓	✓	1	1	48906027	045242600373	26,00	31,72
								50	1	48906527	045242739950	971,20	1184,86
④ Lama per taglio dal pieno multi materiale 28mm. Lama Bi-metallica per vita utile maggiore.	28	47	✓	✓	✓	✓	✓	1	1	48906031	045242600380	28,90	35,26
								10	1	48906034	045242600397	249,40	304,27
⑤ Lama per taglio dal pieno multi materiale 43 mm. Lama Bi-metallica per vita utile maggiore.	43	47	✓	✓	✓	✓	✓	1	1	48906035	045242600403	30,70	37,45
								50	1	48906531	045242739936	1082,90	1321,14
⑥ Lama per taglio dal pieno multi materiale 35 mm con denti al carburo. Vita utile maggiore (fino 30 volte rispetto alle lame standard)	35	32	✓	✓	✓	✓	✓	1	1	48906040	045242600458	49,20	60,02
								50	1	48906038	045242600410	35,70	43,55
⑦ Lama segmentata 85 mm	85	20	✓	✓	✓	✓	✓	1	1	48906038	045242600410	35,70	43,55
⑧ Lama segmentata Bi-metallica 100 mm	100	28	✓	✓	✓	✓	✓	1	1	48906039	045242600427	75,00	91,50



### Lame Rimozione e Raschiatura

Descrizione	Larghezza (mm)	Lunghezza (mm)	Intonaco	Adesivo per piastrelle	Quantità confezione	Min. quantità ordinabile	Codice prodotto	Codice EAN	Prezzo Listino IVA escl. (€)	Prezzo Listino IVA incl. (€)
① Lama segmentata carburo 75x2.2 mm - fughe. Per rimozione di stucco danneggiato dal muro o pavimento	75	20	✓	✓	1	1	48906051	045242600441	45,80	55,88
③ Lama segmentata diamantata 90x2.2 mm - fughe. Per rimozione di stucco danneggiato dal muro o pavimento. Vita utile X5 rispetto alle lame standard	90	25	✓	✓	1	1	48906053	045242600489	116,20	141,76
④ Lama segmentata diamantata 75x1.2 mm - fughe. Per rimozione di stucco danneggiato dal muro o pavimento. Vita utile X5 rispetto alle lame standard	75	25	✓	✓	1	1	48906052	045242600465	107,30	130,91
⑤ Lama a raspa in carburo per levigatura e lisciatura di colla per piastrelle, malta e legno	80	80	✓	✓	1	1	48906054	045242600496	49,80	60,76

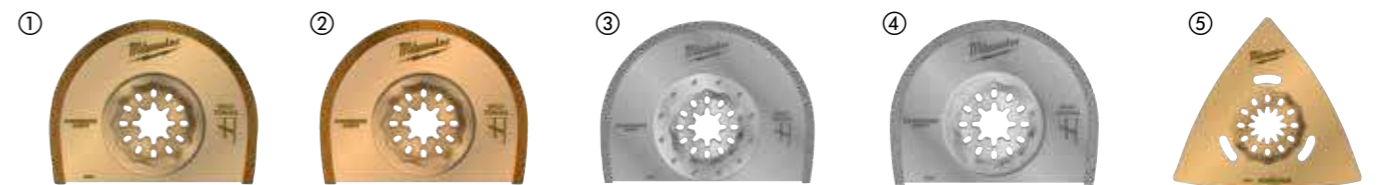

## Lame Raschiare e Tagliare

Descrizione	Larghezza (mm)	Lunghezza (mm)	Adesivo per piastrelle	Adesivi	Tappeto	Silicone / Acrilico	Quantità confezione	Min. quantità ordinabile	Codice prodotto	Codice EAN	Prezzo Listino IVA escl. (€)	Prezzo Listino IVA incl. (€)
① Lama a raschietto flessibile 52 mm per la rimozione di residui morbidi come silicone, acrilico, adesivo per moquette e vecchie pitture.	52	37		✓		✓	1	1	48906061	045242600540	19,40	23,67
② Lama a raschietto rigido 52 mm per la rimozione di residui duri come adesivi duri, adesivi per piastrelle, residui di cemento e vecchie pitture.	52	37	✓	✓	✓		1	1	48906062	045242600557	27,40	33,43
③ Lama a raschietto flessibile 70 mm per silicone e materiale morbido per stucco per finestre.	70	-				✓	1	1	48906063	045242600564	23,90	29,16
④ Lama multicoltello per tagliare moquette, pavimenti in PVC, cartone e feltro per tetti.	40	-			✓		1	1	48906060	045242600519	38,70	47,21



## Levigatura, Lucidatura e Pulizia

Descrizione	Larghezza (mm)	Lunghezza (mm)	Quantità confezione	Min. quantità ordinabile	Codice prodotto	Codice EAN	Prezzo Listino IVA escl. (€)	Prezzo Listino IVA incl. (€)
Paistra a delta con velcro 93 x 93 mm	93	93	1	1	48906070	045242600571	25,30	30,87



## Set

Descrizione	Quantità confezione	Min. quantità ordinabile	Codice prodotto	Codice EAN	Prezzo Listino IVA escl. (€)	Prezzo Listino IVA incl. (€)
<b>Set lame multifunzione Legno 5 pz</b>						
① 2 x 48906001 35mm legno, 2 x 48906011 35mm legno duro e morbido, 1 x 48906021 35mm legno e chiodi bi-metal	5	12	48906114	045242670680	88,90	108,46
<b>Set lame multifunzione Legno/Metallo 5 pz</b>						
② 1 x 48906011 35mm legno tenero e duro, 2 x 48906021 35mm legno e chiodi Bi-Metal, 2 x 48906031 28mm multimateriale	5	12	48906115	045242670697	96,00	117,12
<b>Set lame 8 pz</b>						
③ 2 x multi mat. 28mm, 2 x multi mat. 43mm, 1 x Lama segmentata carburo 2.2mm, 1 x multicoltello, 1 x Lama a raspa in carburo, 1 x raschietto flessibile 52mm	8	1	48906088	045242600649	229,90	280,48
<b>Set lame 11 pz</b>						
④ 2 x 35 mm lame taglio dal pieno, 2 x 65 mm lame taglio dal pieno, 1 x 65 mm taglio dal pieno, 2 x multi mat. 28 mm, 2 x multi mat. 43 mm, 1 x multi mat. 85 mm, 1 x raschietto rigido 52 mm	11	1	48906090	045242600663	287,20	350,38
⑤ Set vuoto per lame multifunzione	1	1	4932479838	4058546376321	17,20	20,98



## Set frese

Descrizione	Quantità confezione	Min. quantità ordinabile	Codice prodotto	Codice EAN	Prezzo Listino IVA escl. (€)	Prezzo Listino IVA incl. (€)
① Set frese 12pz gambo 8 mm	12	1	4932451668	4002395275564	178,80	218,14
② Set frese gambo 12mm - 6 pezzi	6	1	4932493578	4058546484491	162,50	103,70
③ Set frese gambo 12.7mm (1/2") - 6 pezzi	6	1	4932493579	4058546484507	162,50	103,70

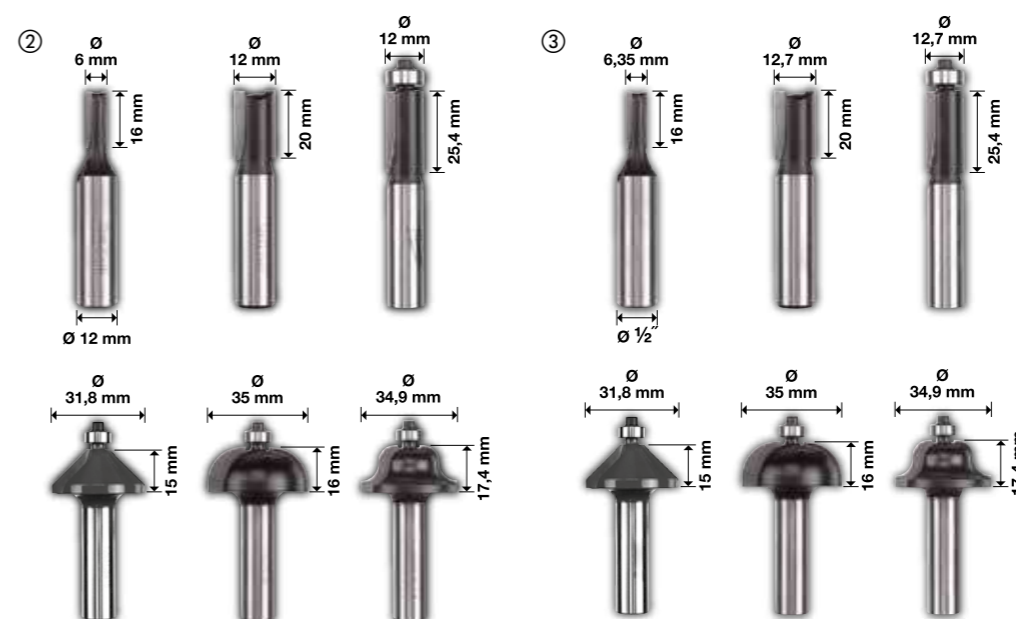

DESIGNED FOR USE IN  
**PACKOUT**

# LAME PER SEGA CIRCOLARE

**TAGLIO FREDDO. MAGGIOR PRECISIONE. MASSIMA DURATA.**



**TAGLIO FREDDO**  
Rivestimento anti-frizione



**MAGGIOR PRECISIONE**  
feritoie di espansione

**DENTI AL CARBURO DI TUNGSTENO IN FUSIONE DI COBALTO**  
PER LA MASSIMA EFFICIENZA E TAGLI PULITI

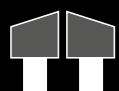

DESIGN DENTE ALTERNATO



DESIGN DEL DENTE TRIPLO E FORMA PIANA



DESIGN DENTE PIANO

## Lame per seghe circolari per utensili portatili

Rivestimento in PTFE: taglio a freddo, antiaderente per tagli più rapidi. Protegge dalla corrosione e dall'accumulo di resina.

Feritoie di espansione: basse vibrazioni e maggiore precisione. Le fessure sono riempite con poliuretano e fungono da ammortizzatori isolando i denti dalle vibrazioni.

Acciaio al taglio laser di alta qualità: precisione garantita.

Denti in Carburo di tungsteno al cobalto: tagli netti e puliti.

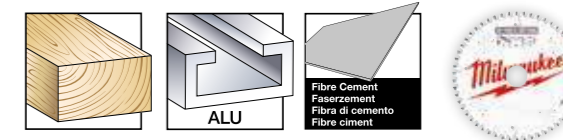

Dia- metro lama (mm)	Ale- saggio (mm)	N.ro denti	Larghez- za di taglio (intaglio) (mm)	Angolo di ag- gancio	Design del dente	Taglio sottile*	Tutti i tipi di legno*	Truciolato, fibra di cemento, fibra di vetro	Plasti- che	Profili di allumi- nio	Taglio veloce	Taglio pulito	Quantità confe- zione	Min. quantità ordina- bile	Codice prodotto	Codice EAN	Prezzo Listino IVA escl. (€)	Prezzo Listino IVA Incl. (€)
140	20	18	1.6	+18°	ATB	✓	✓				✓		1	1	4932471310	4058546289386	37,70	45,99
		24	2.2	+15°	ATB		✓				✓		1	1	4932471290	4058546289188	48,20	58,80
160	20	48	2.2	+5°	ATB		✓					✓	1	1	4932471291	4058546289195	60,80	74,18
		52	2.2	-5°	TF				✓	✓		✓	1	1	4932471292	4058546289201	64,40	78,57
		4	2.2	+10°	D			✓				✓	1	1	4932471293	4058546289218	143,10	174,58
165	5/8"	24	1.6	+15°	ATB	✓	✓				✓		1	1	4932471311	4058546289393	35,70	43,55
		40	1.6	+18°	ATB	✓	✓				✓		1	1	4932471312	4058546289409	42,80	52,22
165	20	4	2.2	10°	Ø			✓			✓	✓	1	1	4932493217	4058546480882	146,00	178,12
		24	1.6	+15°	ATB	✓	✓				✓		1	1	4932471931	4058546298302	42,80	52,22
		40	1.6	+18°	ATB	✓	✓					✓	1	1	4932471932	4058546298319	51,80	63,20
		52	1.6	+2°	ATB	✓			✓	✓		✓	1	1	4932479087	4058546368814	71,50	87,23
		24	2.2	+15°	ATB		✓					✓	1	1	4932471294	4058546289225	57,10	69,66
		48	2.2	+5°	ATB		✓					✓	1	1	4932471295	4058546289232	60,80	74,18
184	5/8"	24	1.6	+15°	ATB	✓	✓				✓		1	1	4932471378	4058546290061	35,70	43,55
		40	2.1	+15°	ATB	✓	✓					✓	1	1	4932471379	4058546290078	47,60	58,07
184	30	24	1.6	+15°	ATB	✓	✓				✓		1	1	4932471297	4058546289256	42,80	52,22
		40	2.1	+10°	ATB	✓	✓					✓	1	1	4932471298	4058546289263	64,40	78,57
		54	2.4	-5°	TF				✓	✓		✓	1	1	4932471299	4058546289270	75,00	91,50
190	30	24	1.8	+12°	ATB	✓	✓				✓		1	1	4932498976	4058546528454	53,60	65,39
		36	1.6	+15°	ATB	✓	✓				✓		1	1	4932471301	4058546289294	59,00	71,98
		48	2.1	+10°	ATB	✓	✓					✓	1	1	4932471380	4058546290085	71,50	87,23
		54	2.4	-5°	TF				✓	✓		✓	1	1	4932471303	4058546289317	89,50	109,19
		4	1.8	+10°	D			✓				✓	1	1	4932471304	4058546289324	143,10	174,58
210	30	16	2.4	+15°	ATB	✓	✓				✓		1	1	4932471324	4058546289522	60,80	74,18
		48	2.8	+10°	ATB	✓	✓					✓	1	1	4932471325	4058546289539	89,50	109,19
		24	2.4	+15°	ATB		✓					✓	1	1	4932471305	4058546289331	76,80	93,70
235	30	36	2.4	+15°	ATB		✓				✓		1	1	4932471306	4058546289348	85,80	104,68
		48	2.4	+10°	ATB		✓					✓	1	1	4932471307	4058546289355	96,50	117,73
		60	2.4	+10°	ATB		✓					✓	1	1	4932471308	4058546289362	113,20	138,10
		60	2.4	-5°	TF				✓	✓	✓	1	1	4932471309	4058546289379	116,70	142,37	

### Circular Saw Blade Twin Packs

Set lama sega circ. 2 pz 165X24 denti 2 x 165x5/8"x24 denti, taglio veloce Legno (4932471311)	2	1	4932479836	4058546376307	57,40	70,03
Set lama sega circ. 2 pz 165X24 e 40 denti 1 x 165x5/8"x24 denti, taglio veloce legno (4932471311) + 1 x 165x5/8"x40 denti, taglio pulito legno (4932471312)	2	1	4932479837	4058546376314	63,00	76,86
Set lama sega circ. 2 pz 165 x 20 mm 2 x 165x20x40 denti, taglio veloce e pulito (4932471932)	2	1	4932492433	4058546418007	73,00	89,06
Set lama sega circ. 2 pz 190X24 e 48 denti 1 x 190x30x24 denti, taglio veloce legno (4932471300) + 1 x 190x30x48 denti, taglio pulito legno (4932471380)	2	1	4932479574	4058546373689	100,40	122,49
Set lama sega circ. 2 pz 190X24 denti 2 x 190x24 denti, taglio veloce legno (4932471300)	2	1	4932479804	4058546375980	85,90	104,80

\* Spessore sottile: ottimizzato per utensili a batteria, larghezza di taglio extra sottile per aumentare il numero di tagli per carica.

\* Tutti i tipi di legno: legno dolce / duro, compensato, truciolare laminato, melamina, MDF

\*\* Identifica lame standard senza copertura PTFE e feritoie di espansione.

## Lame per troncatrici radiali

Rivestimento in PTFE: taglio a freddo, antiaderente per tagli più rapidi. Protegge dalla corrosione e dall'accumulo di resina.  
 Feritoie di espansione: basse vibrazioni e maggiore precisione. Le fessure sono riempite con poliuretano e fungono da ammortizzatori isolando i denti dalle vibrazioni.  
 Acciaio al taglio laser di alta qualità: precisione garantita.  
 Denti in Carburo di tungsteno al cobalto: tagli netti e puliti.



Diametro lama (mm)	Alesaggio (mm)	N.ro denti	Larghezza di taglio (intaglio) (mm)	Angolo di aggancio del dente	Design del dente	Tutti i tipi di legno*	Plastiche	Profili di alluminio	Taglio veloce	Taglio pulito	Quantità confezione	Min. quantità ordinabile	Codice prodotto	Codice EAN	Prezzo Listino IVA escl. (€)	Prezzo Listino IVA incl. (€)	
190	30	40	2.4	-5°	ATB	✓			✓		1	1	4932471314	4058546289423	75,00	91,50	
		54	2.4	-5°	TF		✓	✓		✓	1	1	4932471303	4058546289317	89,50	109,19	
216	30	24	2.4	-5°	ATB	✓			✓		1	1	4932471315	4058546289430	75,00	91,50	
		48	2.4	-5°	ATB	✓			✓		1	1	4932471316	4058546289447	89,50	109,19	
		60	2.4	-5°	ATB	✓				✓		1	1	4932471317	4058546289454	96,50	117,73
		80	2.4	-5°	TF		✓	✓		✓		1	1	4932471319	4058546289478	107,30	130,91
250	30	40	2.8	+15°	ATB	✓			✓		1	1	4932472015	4058546324117	89,50	109,19	
		60	2.8	+15°	ATB	✓				✓	1	1	4932472016	4058546324124	95,30	116,27	
254	30	60	3.0	-5°	ATB	✓			✓		1	1	4932471320	4058546289485	125,20	152,74	
		80	3.0	-5°	TF		✓	✓		✓	1	1	4932471318	4058546289461	143,10	174,58	
		60	3.0	-5°	ATB	✓			✓		1	1	4932471321	4058546289492	193,10	235,58	
305	30	100	3.0	-5°	ATB	✓				✓	1	1	4932471322	4058546289508	235,90	287,80	
		96	3.0	-5°	TF		✓	✓		✓	1	1	4932471323	4058546289515	246,70	300,97	

### Circular Saw Blade Twin Packs

**Set lame troncatrice 2 pz 1x 216 x 48 e 60 denti**  
 1 x 216x30x48 denti, taglio veloce legno (4932471316) + 1 x 216x30x60 denti, taglio pulito legno (4932471317)

**Set lame troncatrice 2 pz 1x 254 x 60 e 80 denti**  
 1 x 254x30x60 denti, taglio veloce legno (4932471320) + 1 x 254x30x80, taglio pulito alluminio (4932471318)

\* Spessore sottile: ottimizzato per utensili a batteria, larghezza di taglio extra sottile per la aumentare il numero di tagli per carica.  
 \* Tutti i tipi di legno: legno dolce / duro, compensato, truciolare laminato, melamina, MDF

## Lame per banco sega

Rivestimento in PTFE: taglio a freddo, antiaderente per tagli più rapidi. Protegge dalla corrosione e dall'accumulo di resina.  
 Feritoie di espansione: basse vibrazioni e maggiore precisione. Le fessure sono riempite con poliuretano e fungono da ammortizzatori isolando i denti dalle vibrazioni.  
 Acciaio al taglio laser di alta qualità: precisione garantita.  
 Denti in Carburo di tungsteno al cobalto: tagli netti e puliti.  
 \*\* Identifica lame standard senza copertura PTFE e feritoie di espansione.



Diametro lama (mm)	Alesaggio (mm)	N.ro denti	Larghezza di taglio (intaglio) (mm)	Angolo di aggancio del dente	Design del dente	Tutti i tipi di legno*	Truciolato, fibra di cemento, fibra di vetro*	Plastiche	Profili di alluminio	Taglio veloce	Taglio pulito	Quantità confezione	Min. quantità ordinabile	Codice prodotto	Codice EAN	Prezzo Listino IVA escl. (€)	Prezzo Listino IVA incl. (€)
210	30	24	1.9	+25°	ATB	✓	✓			✓		1	1	4932478095	4058546340285	68,20	83,20

\* Spessore sottile: ottimizzato per utensili a batteria, larghezza di taglio extra sottile per la aumentare il numero di tagli per carica.  
 \* Tutti i tipi di legno: legno dolce / duro, compensato, truciolare laminato, melamina, MDF

## Lame per seghe circolari METALLO

Geometria dei denti per un'ottima performance.  
 Denti composti da Cermet (ceramica e metallo) per una maggiore durata della lama.  
 Corpo lama con specifica tensione per consentire tagli più precisi.  
 Configurazione denti per una migliore asportazione dei detriti.  
 Geometria degli intagli per una riduzione delle vibrazioni.



- Taglio pulito, grazie alla particolare geometria dei denti.
- Taglio freddo, grazie alla composizione dei denti in Cermet.
- Taglio veloce, grazie al tipo di passo dei denti.
- Minor costo rispetto all'utilizzo dei dischi abrasivi.
- Minor rumore rispetto a una lama convenzionale.
- Minori vibrazioni grazie alla geometria dell'anima.
- Sicurezza totale, nessuna scintilla, taglio freddo.

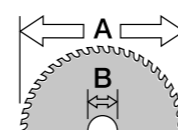

Ø mm

Diametro lama (mm)	Alesaggio (mm)	N.ro denti	Larghezza di taglio (intaglio) (mm)	Spessore parete (mm)	Acciaio tenero	Fogli d'acciaio fino a 2,5 mm	Pannelli acciaio ondulato fino a 2,5mm	Tubo in acciaio	Fogli in acciaio Inox	Ghisa	Rame	Alluminio	Tondino	Materiale Santarich (acciaio, schiuma, pannelli)	Quantità confezione	Min. quantità ordinabile	Codice prodotto	Codice EAN	Prezzo Listino IVA escl. (€)	Prezzo Listino IVA incl. (€)
135	20	30	1.6	1-2.5	✓	✓	✓	✓	♦	✗	✗	✗	✗	✓	1	1	48404070	045242233786	158,00	192,76
		50	1.6	1-2.5	✗	✗	✗	✗	✗	✗	✓	✓	✗	♦	1	1	48404075	045242233793	183,40	223,75
150	20	34	1.6	>2.5	✓	✓	✓	✓	♦	✗	✗	✓	✗	✓	1	1	48404080	045242510283	124,40	151,77
		48	1.6	1-2.5	✓	✓	✓	✓	✗	✗	✗	✗	✗	✓	1	1	48404220	045242569069	161,50	197,03
174	20	36	1.6	1-2.5	✓	✓	✓	✓	✗	✗	✗	✗	✗	✗	1	1	48404225	045242569052	128,70	157,01
		42	1.8	>2.5	✓	✗	✗	✓	✗	✗	✗	✗	✗	✗	1	1	48404515	045242134465	150,90	184,10
203	5/8"	50	1.8	1-2.5	✓	✓	✓	✓	♦	✗	✗	✗	✗	✓	1	1	48404520	045242134472	175,30	213,87
		58	2.4	>2.5	✗	✗	✗	✗	✗	✗	✓	✓	✗	♦	1	1	48404345	045242569113	131,10	159,94

- ✓ Più adatto. Consigliato per questi materiali.
- ♦ Idonei. Consigliato per uso intermittente di questi materiali. Ottime caratteristiche di taglio, ma notevolmente ridotta la durata della lama.
- ✗ Non adatto. Non è raccomandata per questi materiali.

### Ottimizzare la vita della lama

- Morsetto posto per evitare vibrazioni.
- Non sovrapporre il materiale da tagliare.
- Abbassando la lama alla massima profondità, attendendo la massimavelocità dell'utensile per compiere la lavorazione.
- NON forzare la lama nel materiale. Iniziare gradualmente applicando una pressione sufficiente per evitare scintille.
- Un'ottima velocità di taglio e pressione producono un quantitativo ridotto di scintille. L'accumulo di calore, riduce la vita della lama.
- Tenere il taglio diritto. Se a seguito di una linea di taglio ci si allontana dalla linea, il rimettersi in linea potrebbe causare carico laterale della lama e la rottura dei denti.
- Non applicare una pressione sul lato della lama perché questo causerà la scheggiatura dei denti.
- Periodicamente consentire l'esecuzione a vuoto dello strumento da taglio per far raffreddare la lama, specialmente quando si effettuano lunghi tagli o tagli di stoffa.



## Lame per segha a nastro

Scegli il giusto passo del dente

8/10 Tpi Passo del dente 2.3/1.8 mm	10 Tpi Passo del dente 2.5 mm	12/14 Tpi Passo del dente 1.8/1.4 mm	14 Tpi Passo del dente 1.8 mm	18 Tpi Passo del dente 1.4 mm	25 Tpi Passo del dente 1 mm
Per taglio da 5 to 13 mm	Per taglio da 8 to 13 mm	Per taglio da 4 to 8 mm	Per taglio da 5 to 8 mm	Per taglio da 4 to 5 mm	Per taglio da < 4 mm



## Lame bimetalliche premium per sega a nastro

Lame bimetalliche a passo multiplo con denti in acciaio ad alta velocità Matrix II con 8% di cobalto, 3 volte più durature. Richiedono meno cambi di lama.

Tagli rapidi e puliti.

Ottimizzato per seghe a nastro a batteria: più tagli per carica.

Adatte per il taglio: ferro angolare, tubo zincato e acciai duri come ghisa e acciaio INOX.



### Lunghezza 1139.83 x 12.7 x 0.51 mm (Utensili a filo & M18 CBS 125)

Spessore parete (mm)	Passo del dente (mm)	Denti per pollice	Quantità confezione	Min. quantità ordinabile	Codice prodotto	Codice EAN	Prezzo Listino IVA escl. (€)	Prezzo Listino IVA incl. (€)
5 - 13	3.1 / 2.5	8 / 10	3	1	48390601	045242530298	63,80	77,84
			25	1	48390605	045242539697	486,20	593,16
4 - 8	2.1 / 1.8	12 / 14	3	1	48390611	045242530328	63,80	77,84
			25	1	48390615	045242539703	486,20	593,16



### Lame bimetalliche a passo multiplo 898.52 x 12.7 x 0.51 mm (M18 Compact)

Spessore parete (mm)	Passo del dente (mm)	Denti per pollice	Quantità confezione	Min. quantità ordinabile	Codice prodotto	Codice EAN	Prezzo Listino IVA escl. (€)	Prezzo Listino IVA incl. (€)
5 - 13	3.1 / 2.5	8 / 10	3	1	48390609	045242536412	54,70	66,73
			25	1	48390606	045242537754	410,50	500,81
4 - 8	2.1 / 1.8	12 / 14	3	1	48390619	045242536429	54,70	66,73
			25	1	48390616	045242537761	410,50	500,81



### Lunghezza 687.57 x 12.7 x 0.51 mm (M12 Sub Compact)

Spessore parete (mm)	Passo del dente (mm)	Denti per pollice	Quantità confezione	Min. quantità ordinabile	Codice prodotto	Codice EAN	Prezzo Listino IVA escl. (€)	Prezzo Listino IVA incl. (€)
4 - 8	2.1 / 1.8	12 / 14	3	1	48390711	045242536436	47,20	57,58



### Lunghezza 776.29 x 12.7 x 0.51 mm (M12 Sub Compact)

Spessore parete (mm)	Passo del dente (mm)	Denti per pollice	Quantità confezione	Min. quantità ordinabile	Codice prodotto	Codice EAN	Prezzo Listino IVA escl. (€)	Prezzo Listino IVA incl. (€)
4-8	2.1/1.8	12/14	3	1	48390631	045242605125	41,70	50,87
			25	1	48390636	045242605132	315,90	385,40
5-13	3.1/2.5	8/10	3	1	48390630	045242605156	41,70	50,87
			25	1	48390635	045242605163	315,90	385,40



## Lame bimetalliche per seghe a nastro

Adatte per il taglio: ferro angolare, tubo zincato e acciai ancora più duri come ghisa e acciaio INOX.

### Lunghezza 1139.83 x 12.7 x 0.51 mm (utensilia filo & M18 FUEL™)

Spessore parete (mm)	Passo del dente (mm)	Denti per pollice	Quantità confezione	Min. quantità ordinabile	Codice prodotto	Codice EAN	Prezzo Listino IVA escl. (€)	Prezzo Listino IVA incl. (€)
≥ 8	2.5	10	3	1	48390501	045242132096	56,10	68,44
5 - 8	1.8	14	3	1	48390511	045242132164	57,50	70,15
4 - 5	1.4	18	3	1	48390521	045242132263	58,20	71,00
≤ 4	1.0	25	3	1	48390531	045242132362	58,50	71,37



### Lunghezza 898.52 x 12.7 x 0.51 mm (M18)

Spessore parete (mm)	Passo del dente (mm)	Denti per pollice	Quantità confezione	Min. quantità ordinabile	Codice prodotto	Codice EAN	Prezzo Listino IVA escl. (€)	Prezzo Listino IVA incl. (€)
5 - 8	1.8	14	3	1	48390519	045242201594	48,90	59,66
4 - 5	1.4	18	3	1	48390529	045242201747	50,30	61,37
≤ 4	1.0	25	3	1	48390539	045242201815	50,30	61,37



### Lunghezza 687.57 x 12.7 x 0.51 mm (M12)

Spessore parete (mm)	Passo del dente (mm)	Denti per pollice	Quantità confezione	Min. quantità ordinabile	Codice prodotto	Codice EAN	Prezzo Listino IVA escl. (€)	Prezzo Listino IVA incl. (€)
2.5 - 8	1.4	18	3	1	48390572	045242272341	43,70	53,31



## DISCHI DIAMANTATI 3 DIFFERENTI LIVELLI DI PERFORMANCE



### PREMIUM SPEEDCROSS X

Lama diamantata migliore della categoria.

linea di prodotti, adatta a tutti i tipi di materiali per l'edilizia con alto tasso di durezza.

Tecnologia ottimizzata per prestazioni di taglio costantemente elevate, velocità di taglio superiore e durata più lunga



### SPEEDCROSS

Lame diamantate di prima qualità.

Linea di prodotto adatta a coprire la maggior parte delle applicazioni le applicazioni.

Selezione di diamanti di prima qualità, leganti, segmenti saldati al laser per la massima affidabilità.



### CONTRACTOR (VERSIONE NERA)

Lame diamantate con un eccellente rapporto prezzo/prestazioni.

Diverse linee di prodotti, tra cui lame versatili e multiuso per coprire la maggior parte delle applicazioni.

Segmenti realizzati in diamanti di alta qualità, saldati al laser o sinterizzati direttamente sul corpo in acciaio.

# GUIDA APPLICATIVA

## PERFORMANCE

### MATERIALE

#### PIETRA

Pietra Naturale  
Granito  
Porfido

#### CALCESTRUZZO

Armato

#### MATERIALI DURI

+ Aggregati  
+ Mattoni / Clinker (duro)  
+ Tegole (dure)  
+Autobloccanti

#### CALCESTRUZZO

Media resistenza

#### MATERIALI ABRASIVI

Calcestruzzo morbido /  
Calcestruzzo ("verde")  
/ Mattoni / Clinker  
(morbido) / Massetto /  
Arenaria Calcarea

#### ASFALTO

#### CERAMICHE

Piastrelle

#### ACCIAIO

Ferro  
Acciaio Inox  
Metalli NON  
-Ferrosi

### CONTRACTOR

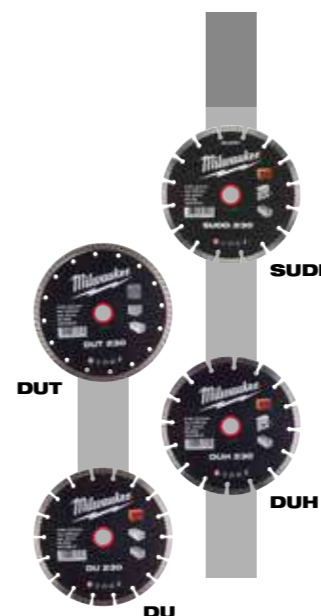

### SPEEDCROSS

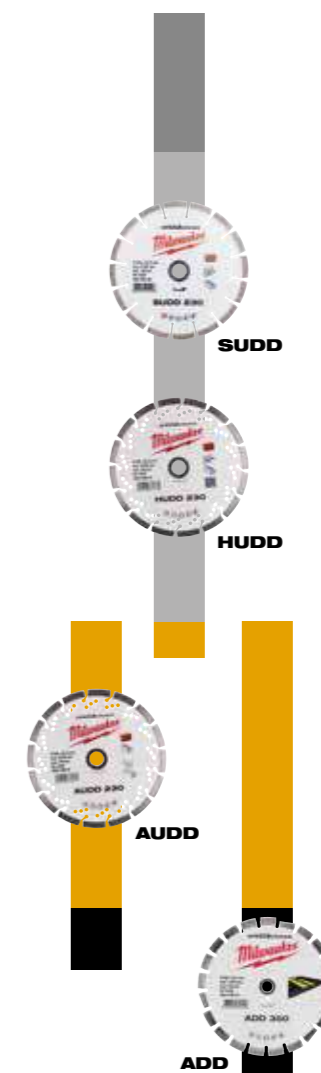

### PREMIUM SPEEDCROSS

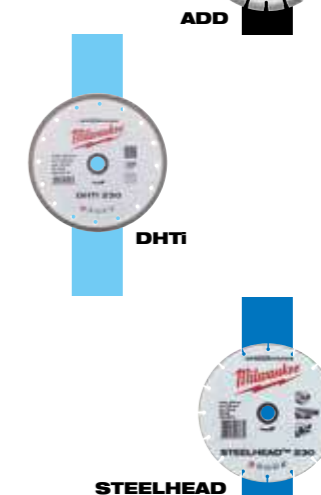

### Disco diamantato XHUDD - MATERIALI DURI - ALTE PERFORMANCE

Adatto a tutti i tipi di materiali da costruzione duri.  
Segmento fino a 13 mm di altezza (350 mm) per la massima durata.  
Diamanti disposti con precisione per le massima performance di taglio.  
Segmenti saldati al laser per un taglio estremamente aggressivo e la massima durata.



Tipo	Diametro disco (mm)	Alesaggio (mm)	Altezza segmento (mm)	Larghezza di taglio max (mm)	Quantità confezione	Min. quantità ordinabile	Codice prodotto	Codice EAN	Prezzo Listino IVA escl. (€)	Prezzo Listino IVA incl. (€)
X-HUDD 115	115	22.23	12	2.6	1	1	4932492147	4058546415143	173,00	211,06
X-HUDD 125	125	22.23	12	2.6	1	1	4932492148	4058546415150	192,00	234,24
X-HUDD 150	150	22.23	12	2.6	1	1	4932492149	4058546415167	223,00	272,06
X-HUDD 230	230	22.23	15	2.6	1	1	4932492150	4058546415174	296,00	361,12
X-HUDD 350	350	25.4	14	2.6	1	1	4932492151	4058546415181	353,00	430,66

### Disco diamantato SUDD - SILENZIATO - ALTE PERFORMANCE

Silenziato per ridurre al minimo il livello di rumore durante l'applicazione di taglio.  
Segmenti con scanalatura a U per la migliore rimozione della polvere e un taglio più rapido.  
Diamanti disposti con precisione per le massima performance di taglio.  
Segmenti saldati al laser per un taglio estremamente aggressivo e la massima durata.



Tipo	Diametro disco (mm)	Alesaggio (mm)	Altezza segmento (mm)	Larghezza di taglio max (mm)	Quantità confezione	Min. quantità ordinabile	Codice prodotto	Codice EAN	Prezzo Listino IVA escl. (€)	Prezzo Listino IVA incl. (€)
SUDD 230	230	22.23	15	3.4	1	1	4932492152	4058546415198	239,00	291,58
SUDD 350	350	25.4	15	3.4	1	1	4932492153	4058546415204	388,00	473,36

### Disco diamantato HUDD - MATERIALI DURI

I dischi HUDD sono adatti in particolare per materiali da costruzioni duri e medio-duri; più il materiale è resistente più le prestazioni aumentano. Lama Universale per una grande varietà di materiali.  
Distinti nelle due categorie per la massima durata.  
Altezza 10 mm per assicurare una maggiore durata. L'alta concentrazione di diamante unita alla speciale geometria della lama assicura una performance di taglio superiore. La saldatura al laser garantisce la qualità professionale.  
Segmenti saldati al laser.



Tipo	Diametro disco (mm)	Alesaggio (mm)	Altezza segmento (mm)	Larghezza di taglio max (mm)	Quantità confezione	Min. quantità ordinabile	Codice prodotto	Codice EAN	Prezzo Listino IVA escl. (€)	Prezzo Listino IVA incl. (€)
HUDD 115	115	22.23	10	2.6	1	1	4932399819	4002395364749	160,70	196,05
HUDD 125	125	22.23	10	2.6	1	1	4932399820	4002395364756	177,90	217,04
HUDD 150	150	22.23	10	2.6	1	1	4932399821	4002395364763	207,50	253,15
HUDD 230	230	22.23	10	2.6	1	1	4932399822	4002395364770	275,10	335,62
HUDD 300	300	25.4	10	2.6	1	1	4932493298	4058546481698	300,00	366,00
HUDD 350	350	25.4	8	2.6	1	1	4932471985	4058546298845	327,70	399,79

### Disco diamantato AUDD - MATERIALI MORBIDI e ABRASIVI

Il disco diamantato AUDD è indicato per materiali duri e abrasivi, ma la sua migliore performance è raggiunta quando viene utilizzato in calcestruzzo con standard.



\*For Speedcross AUDD 350mm only

Tipo	Diametro disco (mm)	Alesaggio (mm)	Altezza segmento (mm)	Larghezza di taglio max (mm)	Quantità confezione	Min. quantità ordinabile	Codice prodotto	Codice EAN	Prezzo Listino IVA escl. (€)	Prezzo Listino IVA incl. (€)
AUDD 115	115	22.23	10	2.6	1	1	4932399823	4002395364787	168,20	205,20
AUDD 125	125	22.23	10	2.6	1	1	4932399824	4002395364794	187,10	228,26
AUDD 150	150	22.23	10	2.6	1	1	4932399825	4002395364800	217,70	265,59
AUDD 230	230	22.23	10	2.6	1	1	4932399826	4002395364817	289,20	352,82
AUDD 350*	350	25.4	10	2.6	1	1	4932471987	4002396298869	365,20	445,54
AUDD 450	450	25.4	10	2.6	1	1	4932492145	4058546415129	400,00	488,00

### Disco diamantato STEELHEAD™ - ACCIAIO e ACCIAIO INOX

STEELHEAD™ è adatto per acciaio e acciaio inossidabile. Adatto anche per cemento armato. L'elevata densità e qualità dell'impasto diamantato, saldobrasati garantisce resistenza e performance elevate. Grazie alla versatilità e alle prestazioni eccezionali, il disco diamantato è perfetto anche per i vigili del fuoco e per le operazioni di salvataggio.



Tipo	Diametro disco (mm)	Alesaggio (mm)	Altezza segmento (mm)	Larghezza di taglio max (mm)	Quantità confezione	Min. quantità ordinabile	Codice prodotto	Codice EAN	Prezzo Listino IVA escl. (€)	Prezzo Listino IVA incl. (€)
STEELHEAD™ 115	115	22.23	2	1.5	1	1	4932492014	4058546413811	61,80	75,40
STEELHEAD™ 125	125	22.23	2	1.5	1	1	4932492015	4058546413828	67,90	82,84
STEELHEAD™ 230	230	22.23	2	1.8	1	1	4932492016	4058546413835	191,00	233,02
STEELHEAD™ 350	350	25.4	4	2.8	1	1	4932471988	4058546298876	294,90	359,78

### Disco diamantato DHMM - MULTIMATERIALE

Disco studiato per un'ampio range di applicazioni. Prestazioni di taglio eccezionali, grazie all'elevata concentrazione di diamante. Utilizzabile per una vasta varietà di materiali come PVC, granito, piastrelle, pietra artificiale dura, materiali compositi, cartongesso, lamelle di legno, barre filettate e fogli di metallo.



Tipo	Diametro disco (mm)	Alesaggio (mm)	Altezza segmento (mm)	Larghezza di taglio max (mm)	Quantità confezione	Min. quantità ordinabile	Codice prodotto	Codice EAN	Prezzo Listino IVA escl. (€)	Prezzo Listino IVA incl. (€)
DHMM 76	76	10	2.2	1.2	1	1	4932471333	4058546289614	29,50	35,99

### Disco diamantato DHTi - GRANITO, PIETRA ARTIFICIALE e GRES

Lama continua con design turbo per tagli estremamente netti e precisi. Applicazioni: granito, pietra artificiale e soprattutto per piastrelle dure (gres/porcellana) fino a 20 mm di spessore.



Tipo	Diametro disco (mm)	Alesaggio (mm)	Altezza segmento (mm)	Larghezza di taglio max (mm)	Quantità confezione	Min. quantità ordinabile	Codice prodotto	Codice EAN	Prezzo Listino IVA escl. (€)	Prezzo Listino IVA incl. (€)
DHTi 115	115	22.23	10	2.3	1	1	4932492154	4058546415211	48,00	58,56
DHTi 125	125	22.23	10	2.3	1	1	4932492155	4058546415228	63,00	76,86
DHTi 230	230	22.23	10	2.3	1	1	4932492156	4058546415235	110,00	134,20

### Disco diamantato ADD - SPECIFICO ASFALTO

Il disco ADD è la soluzione migliore per il taglio asfalto. Anima a doppia tensione per una maggiore durata e una migliore stabilità durante il taglio. Segmenti angolati e speciali antiusura per evitare la rottura.

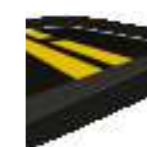

Tipo	Diametro disco (mm)	Alesaggio (mm)	Altezza segmento (mm)	Larghezza di taglio max (mm)	Quantità confezione	Min. quantità ordinabile	Codice prodotto	Codice EAN	Prezzo Listino IVA escl. (€)	Prezzo Listino IVA incl. (€)
ADD 350 mm	350	25.4	10	2.8	1	1	4932478952	4058546362348	178,80	218,14



### Disco diamantato SUDD - SILENZIATO - MATERIALI DURI

Disco saldato al laser con prestazioni eccezionali su tutti i tipi di materiali da costruzione. Tecnologia a bassa emissione di rumore durante il taglio. Segmenti alti 10 mm. Disco ottimizzato per la sega circolare MILWAUKEE®.



Tipo	Diametro disco (mm)	Alesaggio (mm)	Altezza segmento (mm)	Larghezza di taglio max (mm)	Quantità confezione	Min. quantità ordinabile	Codice prodotto	Codice EAN	Prezzo Listino IVA escl. (€)	Prezzo Listino IVA incl. (€)
SUDD 230 mm	230	22.23	10	3.0	1	1	4932479463	4058546372576	178,80	218,14
SUDD 350 mm	350	25.4	10	3.1	1	1	4932479462	4058546372569	265,10	323,42

### Disco diamantato DSU - SPECIFICO PER SCANALATORI

Disco saldato al laser dalle qualità eccellenti, con segmenti da 10 mm di altezza, estremamente robusto e di lunga durata. Raccomandato per scanalatori. Applicazioni: ideale per tutti i tipi di materiale da costruzione. Segmenti saldati al laser per un'ottima durata.



Tipo	Diametro disco (mm)	Alesaggio (mm)	Altezza segmento (mm)	Larghezza di taglio max (mm)	Quantità confezione	Min. quantità ordinabile	Codice prodotto	Codice EAN	Prezzo Listino IVA escl. (€)	Prezzo Listino IVA incl. (€)
DSU 125	125	22.23	10	2.4	1	1	4932373147	4002395346455	114,20	139,32
DSU 150	150	22.23	10	2.4	1	1	4932373148	4002395346462	153,50	187,27

### Disco diamantato DUH - MATERIALI DURI

Disco diamantato di ottima qualità, con performance eccellenti in applicazioni su materiali particolarmente duri. Applicazioni: ideale per materiali duri, anche cemento armato.



Tipo	Diametro disco (mm)	Alesaggio (mm)	Altezza segmento (mm)	Larghezza di taglio max (mm)	Quantità confezione	Min. quantità ordinabile	Codice prodotto	Codice EAN	Prezzo Listino IVA escl. (€)	Prezzo Listino IVA incl. (€)
DUH 115	115	22.23	10	2.2	1	1	4932399539	4002395361861	58,50	71,37
DUH 125	125	22.23	10	2.3	1	1	4932399540	4002395361878	69,70	85,03
DUH 180	180	22.23	10	2.4	1	1	4932399541	4002395361885	128,20	156,40
DUH 230	230	22.23	10	2.6	1	1	4932399542	4002395361892	130,20	158,84
DUH 300	300	25.4	10	2.8	1	1	4932493331	4058546482022	139,00	169,58
DUH 350	350	25.4	10	2.8	1	1	4932471986	4058546298852	148,90	181,66
DUH 400	400	25.4	10	3.2	1	1	4932492146	4058546415136	158,00	192,76

### Disco diamantato DU - MATERIALI MORBIDI

Disco diamantato per applicazioni generiche. Offre buone prestazioni in termini di velocità e di durata. Applicazioni: ideale per mattone forato e blocchi di cemento cavo.



Tipo	Diametro disco (mm)	Alesaggio (mm)	Altezza segmento (mm)	Larghezza di taglio max (mm)	Quantità confezione	Min. quantità ordinabile	Codice prodotto	Codice EAN	Prezzo Listino IVA escl. (€)	Prezzo Listino IVA incl. (€)
DU 115	115	22.23	10	2.2	1	1	4932399521	4002395361687	17,30	21,11
DU 125	125	22.23	10	2.3	1	1	4932399522	4002395361694	27,40	33,43
DU 180	180	22.23	10	2.4	1	1	4932399523	4002395361700	56,10	68,44
DU 230	230	22.23	10	2.6	1	1	4932399524	4002395361717	70,50	86,01
DU 300	300	25.4	10	2.3	1	1	4932493332	4058546482039	90,00	109,80

## Disco diamantato DHTi - CERAMICA

Ideale per piastrelle di media e bassa durezza. Studiato per chi non ha necessità di tagliare le ceramiche più dure.



Tipo	Diametro disco (mm)	Alesaggio (mm)	Altezza segmento (mm)	Larghezza di taglio max (mm)	Quantità confezione	Min. quantità ordinabile	Codice prodotto	Codice EAN	Prezzo Listino IVA escl. (€)	Prezzo Listino IVA incl. (€)
DHTi 115	115	22.23	8	2.0	1	1	4932399552	4002395361991	22,10	26,96
DHTi 125	125	22.23	8	2.1	1	1	4932399553	4002395362004	35,60	43,43
DHTi 230	230	22.23	8	2.6	1	1	4932399555	4002395362028	47,00	57,34

## Disco diamantato DUT - MATERIALI MORBIDI

Disco diamantato con "Turbo Design" per applicazioni generiche. Offre ottime prestazioni in termini di velocità e di durata. Applicazioni: ideale per mattone pieno e materiali teneri in generale.



Tipo	Diametro disco (mm)	Alesaggio (mm)	Altezza segmento (mm)	Larghezza di taglio max (mm)	Quantità confezione	Min. quantità ordinabile	Codice prodotto	Codice EAN	Prezzo Listino IVA escl. (€)	Prezzo Listino IVA incl. (€)
DUT 115	115	22.23	10	2.2	1	1	4932399526	4002395361731	20,70	25,25
DUT 125	125	22.23	10	2.3	1	1	4932399527	4002395361748	37,80	46,12
DUT 180	180	22.23	10	2.4	1	1	4932399528	4002395361755	61,30	74,79
DUT 230	230	22.23	10	2.6	1	1	4932399529	4002395361762	73,30	89,43

## Disco diamantato DHTS - GRES PORCELLANATO e MARMO

Disco diamantato di ottima qualità con "Turbo Design", ultrasottile (DHTS 115 = 1,7 mm; DHTS 125/DHTS 230 = 1,8 mm). Applicazioni: ideale per grès porcellanato e granito. Taglio pulito. L' elevata qualità di questa lama permette di tagliare la maggior parte dei materiali da costruzione.



Tipo	Diametro disco (mm)	Alesaggio (mm)	Altezza segmento (mm)	Larghezza di taglio max (mm)	Quantità confezione	Min. quantità ordinabile	Codice prodotto	Codice EAN	Prezzo Listino IVA escl. (€)	Prezzo Listino IVA incl. (€)
DHTS 76	76	10	5	1	1	1	4932464715	4058546226602	21,40	26,11
DHTS 115	115	22.23	10	1.2	1	1	4932399145	4002395357550	45,90	56,00
DHTS 125	125	22.23	10	1.2	1	1	4932399146	4002395357567	59,60	72,71
DHTS 230	230	22.23	10	1.9	1	1	4932399550	4002395361977	125,00	152,50

## Mole diamantate

Per livellare di superfici cemento, granito e pietra naturale.

Per le applicazioni di livellamento come ad esempio bordi e angoli in cemento, granito, pietra naturale.

Per irruvidimento del materiale prima di ricoprire con il materiale con un nuovo strato.

Alta qualità del diamante con legame morbido che consente una minor usura, soprattutto con i materiali duri.

Ampie aperture per una migliore aspirazione delle polveri e un miglior raffreddamento.



Tipo	Ø (mm)	Alesaggio (mm)	N° di segmenti	Altezza della mola [mm]	Altezza segmento (mm)	Quantità confezione	Min. quantità ordinabile	Codice prodotto	Codice EAN	Prezzo Listino IVA escl. (€)	Prezzo Listino IVA incl. (€)	
<b>SDCWU 100</b>												
①	Mola universale premium per applicazioni di levigatura e livellamento. Massima asportazione di materiale.	100	22.23	16	21	5	1	1	4932430080	4002395377411	108,80	132,74
<b>SDCWU 125</b>												
②	Mola universale premium per applicazioni di levigatura e livellamento. Massima asportazione di materiale.	125	22.23	16	21	5	1	1	4932430081	4002395377428	128,90	157,26
<b>SDCWA 125</b>												
③	Mola universale per applicazioni di levigatura e livellamento. Elevata asportazione di materiale. Per materiali abrasivi.	125	22.23	16	21	5	1	1	4932479093	4058546368876	120,40	146,89
<b>Fine SDCWSF 125</b>												
④	Mola Premium con per la rimozione di materiali speciali: termoplastici e rivestimenti a base epossidica, vernice acrilica, colla, colla per piastrelle, massetto, intonaco.	125	22.23	117	21	3.3	1	1	4932479094	4058546368883	171,90	209,72
<b>Coarse SDCWSC 125</b>												
⑤	Mola diamantata per applicazioni speciali in PCD (rivestimenti termoplastici, colle, vernici acriliche)	125	22.23	6	18.5	4 / 7	1	1	4932451188	4002395138760	284,00	346,48
<b>DCWU 100</b>												
⑥	Mola diamantata universale alta rimozione	100	22.23	16	21	5	1	1	4932451185	4002395138739	51,00	62,22
<b>DCWU 125</b>												
⑦	Mola Diamantata DCWU Ø 125 mm - Universale Alta rimozione	125	22.23	20	21	5	1	1	4932451186	4002395138746	70,10	85,52
<b>DCWUT 125</b>												
⑧	Mola diamantata Turbo (livellamento, snussatura di angoli)	125	22.23	Turbo	21	5	1	1	4932451187	4002395138753	140,60	171,53
<b>SDCWUG 125</b>												
⑨	Mola diamantata universale premium per: pietra artificiale dura, grès porcellanato, ceramica, granito, marmo, legno, plastica dura, acciaio.	125	22.23	-	13.3	-	1	1	4932480219	4058546405045	157,60	192,27

	SDCWU	SDCWA	Fine SDCWSF	Coarse SDCWSC	DCWU	DCWUT	SDCWUG
Vernice acrilica e rivestimenti			✓	✓			
Blocchi di cemento arenati	✓	✓			✓	✓	
Bitume			✓	✓			
Calcestruzzo duro	✓	♦			✓	✓	♦
Calcestruzzo magro (soft)	♦	✓			♦	♦	
Rivestimenti in resina epossidica e colle							
Granito	♦				♦	♦	✓
Blocco di calce e arenaria duro	✓	♦			✓	✓	
Blocco di calce e arenaria morbido e abrasivo	♦	✓			♦	♦	
Marmo	♦	♦			♦	♦	✓
Plasterboard	♦	✓			♦	♦	
Porfido	♦	♦			♦	♦	✓
Barra per livellare il cemento	♦	✓	✓	✓		♦	
Vernice protettiva termoplastica e colla			✓	✓			
Adesivo per piastrelle	♦	✓			♦	♦	

✓ Molto adatto.

♦ Adatto - per usi sporadici.

## Dischi da taglio e mole

### Codifica W® - Scelta semplificata del disco

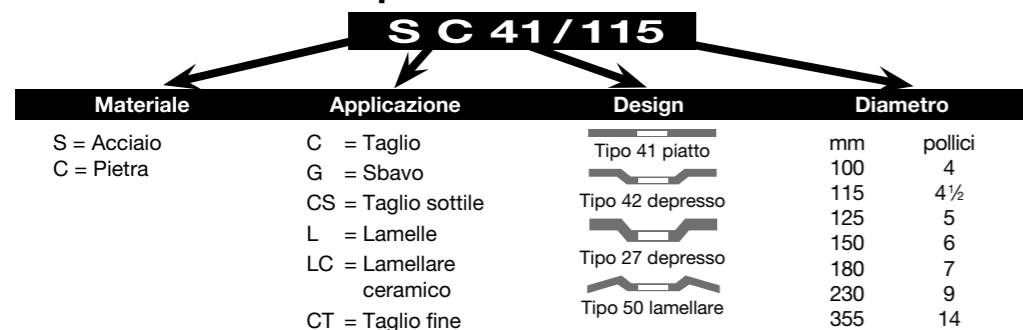

### Massima durata e massima protezione dall'umidità con i dischi PRO+\*\*

#### La nuova miscela speciale permette:

Fino al 20% in più di durata vs la serie Contractor di MILWAUKEE®.  
 Fino al 20% in meno di sviluppo polveri vs la serie Contractor di MILWAUKEE®.  
 La nuova formula HydroProtect protegge contro l'umidità e previene la perdita di performance del disco durante lo stoccaggio, anche per periodi prolungati.

#### Benefici:

Riduce i costi per per taglio.  
 Rallenta il deterioramento del disco durante l'intervallo di stoccaggio.  
 Elevate performance e maggiore durata.

\*\* disponibile sui dischi da taglio e sbavo con spessore 1, 1.5, 1.9 e 6 mm.



\* vs il disco Contractor MILWAUKEE®



## Dischi da taglio sottili PRO+

Applicazioni: adatti per tutti gli acciai. Consigliati per il taglio dell'acciaio inox, hardox, ghisa, acciaio resistente al calore, acciaio dolce.

Caratteristiche: + 50% in più di vita utile, il 50% meno di tempo di taglio, il 50% in meno di polveri.



Tipo	Diametro disco (mm)	Spessore (mm)	Alesaggio (mm)	Quantità confezione	Min. quantità ordinabile	Codice prodotto	Codice EAN	Prezzo Listino IVA escl. (€)	Prezzo Listino IVA incl. (€)
41	SCS 41 / 76	76	1	10	5	4932464717	4058546226626	10,20	12,44
	SCS 41 / 115	115	1	22.2	1	4932451484	4002395163953	2,10	2,56
	① Espositore da banco (200 x SCS 41 / 115 mm).				200	4932451485	4002395163960	476,70	581,57
	SCS 41 / 115	115	1.5	22.2	1	4932451486	4002395163977	2,10	2,56
	SCS 42 / 125	125	0.8	22.2	1	4932498201	4058546520700	2,10	2,56
	SCS 41 / 125	125	1	22.2	1	4932451487	4002395163984	2,50	3,05
	① Espositore da banco (200 x SCS 41 / 125 mm).				200	4932451488	4002395163991	536,40	654,41
	SCS 41 / 125	125	1.5	22.2	1	4932498002	4058546511623	2,50	3,05
	SCS 41 / 150	150	1.5	22.2	1	4932471386	4058546290146	3,40	4,15
	SCS 41 / 180	180	1.5	22.2	1	4932451489	4002395161300	3,70	4,51
	SCS 41 / 230	230	1.9	22.2	1	4932451490	4002395161317	5,20	6,34
	SCS 41 / 350	350	4	25.4	1	4932471989	4058546298883	23,90	29,16
	② SCS 41 / 115	115	1	22.2	10	4932478997	4058546362799	21,50	26,23
	③ SCS 41 / 125	125	1	22.2	10	4932478998	4058546362805	25,50	31,11

\* Gli ordini sono possibili solo in scatole di cartone. Per ordini con quantità superiori alla minima quantità ordinabile(indicata in tabella) si deve tenere presente che gli

## Dischi da taglio PRO+

Applicazioni: per acciaio strutturale, acciaio per utensili, ghisa, acciaio duro ad elevato grado e barre di acciaio di rinforzo per il calcestruzzo e inox.

Tipo	Diametro disco (mm)	Spessore (mm)	Alesaggio (mm)	Quantità confezione	Min. quantità ordinabile	Codice prodotto	Codice EAN	Prezzo Listino IVA escl. (€)	Prezzo Listino IVA incl. (€)
41	SC 41 / 115	115	3	22.2	1	4932451491	4002395161324	1,70	2,07
	SC 41 / 125	125	3	22.2	1	4932451492	4002395161331	1,90	2,32
	SC 41 / 180	180	3	22.2	1	4932451493	4002395161348	3,00	3,66
	SC 41 / 230	230	3	22.2	1	4932451494	4002395161362	3,40	4,15
42	SC 42 / 115	115	3	22.2	1	4932451495	4002395161379	1,80	2,20
	SC 42 / 125	125	3	22.2	1	4932451496	4002395161393	1,80	2,20
	SC 42 / 180	180	3	22.2	1	4932451497	4002395162000	3,00	3,66
	SC 42 / 230	230	3	22.2	1	4932451498	4002395162017	3,60	4,39

\* Gli ordini sono possibili solo in scatole di cartone. Per ordini con quantità superiori alla minima quantità ordinabile(indicata in tabella) si deve tenere presente che gli

## Dischi da taglio per troncatrice per metalli PRO+

Applicazioni: per acciaio strutturale, acciaio per utensili, ghisa, acciaio duro ad elevato grado e barre di acciaio di rinforzo per il calcestruzzo.  
 Caratteristiche: rotellina morbida per il taglio con troncatrici.

Tipo	Diametro disco (mm)	Spessore (mm)	Alesaggio (mm)	Quantità confezione	Min. quantità ordinabile	Codice prodotto	Codice EAN	Prezzo Listino IVA escl. (€)	Prezzo Listino IVA incl. (€)
41	SC 41 / 355	355	2.5	25.4	1	4932451505	4002395162086	12,50	15,25

\* Gli ordini sono possibili solo in scatole di cartone. Per ordini con quantità superiori alla minima quantità ordinabile(indicata in tabella) si deve tenere presente che gli

## Dischi da sbavo PRO+

Applicazioni: prestazioni in acciaio dolce e acciaio non legato.  
 Caratteristiche: Fornisce una buona durata e efficienti performance di rimozione.

Tipo	Diametro disco (mm)	Spessore (mm)	Alesaggio (mm)	Quantità confezione	Min. quantità ordinabile	Codice prodotto	Codice EAN	Prezzo Listino IVA escl. (€)	Prezzo Listino IVA incl. (€)
27	SG 27 / 115	115	6	22.2	1	4932451501	4002395162048	2,70	3,29
	SG 27 / 125	125	6	22.2	1	4932451502	4002395162055	2,70	3,29
	SG 27 / 150	150	6	22.2	1	4932471387	4058546290153	4,60	5,61
	SG 27 / 180	180	6	22.2	1	4932451503	4002395162062	4,20	5,12
	SG 27 / 230	230	6	22.2	1	4932451504	4002395162079	7,60	9,27

\* Gli ordini sono possibili solo in scatole di cartone. Per ordini con quantità superiori alla minima quantità ordinabile(indicata in tabella) si deve tenere presente che gli

## Dischi da taglio CONTRACTOR

Applicazioni: Ferro  
Adatto per l'acciaio resistente agli acidi, hardox, acciaio legato e dolce. NON adatto per l'acciaio INOX.



	Tipo	Ø (mm)	Spessore (mm)	Alesaggio (mm)	Quantità confezione	Min. quantità ordinabile	Codice prodotto	Codice EAN	Prezzo Listino IVA escl. (€)	Prezzo Listino IVA incl. (€)	
41	SCS 41 / 115	115	1	22.2	1	50	4932451474	4002395163250	1,30	1,59	
①	<b>Espositore da banco (200 x SCS 41 / 115 mm).</b>					200	1	4932451475	4002395163267	262,30	320,01
	SCS 41 / 115	115	1.5	22.2	1	50	4932451476	4002395163274	1,30	1,59	
	SCS 41 / 125	125	1	22.2	1	50	4932451477	4002395163281	1,60	1,95	
①	<b>Espositore da banco (200 x SCS 41 / 125 mm).</b>					200	1	4932451478	4002395163298	298,00	363,56
	SCS 41 / 125	125	1.5	22.2	1	50	4932451479	4002395163908	1,60	1,95	
	SCS 41 / 230	230	1.9	22.2	1	25	4932451480	4002395163915	3,70	4,51	
②	SCS 41 / 125	125	1	22.2	10	1	4932459164	4002395287192	17,00	20,74	

\* Gli ordini sono possibili solo in scatole di cartone. Per ordini con quantità superiori alla minima quantità ordinabile (indicata in tabella) si deve tenere presente che gli articoli devono essere ordinati in multipli (es. codice 4932451490 - quantità minima ordinabile = 25pz - per ordini superiori a 25 pz la regola è la seguente 50,75,100,125,...)

## Dischi da sbavo CONTRACTOR

Applicazioni: adatto ad acciaio dolce. NON adatto per acciaio INOX.

	Tipo	Ø (mm)	Spessore (mm)	Alesaggio (mm)	Quantità confezione	Min. quantità ordinabile	Codice prodotto	Codice EAN	Prezzo Listino IVA escl. (€)	Prezzo Listino IVA incl. (€)
27	SG 27 / 115	115	6	22.2	1	25	4932451481	4002395163922	2,40	2,93
	SG 27 / 125	125	6	22.2	1	25	4932451482	4002395163939	2,50	3,05
	SG 27 / 230	230	6	22.2	1	10	4932451483	4002395163946	7,20	8,78

\* Gli ordini sono possibili solo in scatole di cartone. Per ordini con quantità superiori alla minima quantità ordinabile (indicata in tabella) si deve tenere presente che gli articoli devono essere ordinati in multipli (es. codice 4932451490 - quantità minima ordinabile = 25pz - per ordini superiori a 25 pz la regola è la seguente 50,75,100,125,...)

## Disco da taglio multimateriale

Applicazioni: ferro duttile, materiali non ferrosi e pietra.

\*Ordine minimo = 10 pz. Gli ordini maggiori di 10 pz devono essere ordinati in multipli di 10 (es. 10, 20, 30, 40)



	Tipo	Diametro disco (mm)	Spessore (mm)	Alesaggio (mm)	Quantità confezione	Min. quantità ordinabile	Codice prodotto	Codice EAN	Prezzo Listino IVA escl. (€)	Prezzo Listino IVA incl. (€)
41	CCS 41 / 350	350	4	25.4	1	10	4932472264	4058546339104	25,30	30,87

## Dischi da taglio per pietra PRO+

Applicazioni: per calcestruzzo, prodotti per muratura e sottili lastre di pietra naturale

	Tipo	Ø (mm)	Spessore (mm)	Alesaggio (mm)	Quantità confezione	Min. quantità ordinabile	Codice prodotto	Codice EAN	Prezzo Listino IVA escl. (€)	Prezzo Listino IVA incl. (€)
42	CC 42 / 115	115	3	22.2	1	25	4932451499	4002395162024	2,00	2,44
	CC 42 / 230	230	3	22.2	1	25	4932451500	4002395162031	4,70	5,73

\* Gli ordini sono possibili solo in scatole di cartone. Per ordini con quantità superiori alla minima quantità ordinabile (indicata in tabella) si deve tenere presente che gli articoli devono essere ordinati in multipli (es. codice 4932451490 - quantità minima ordinabile = 25pz - per ordini superiori a 25 pz la regola è la seguente 50,75,100,125,...)

## Disco con riporto in carburo - MULTIMATERIALE

Lama al carburo, utilizzabile per il taglio di legno, plastica e cartongesso.



	Ø (mm)	Spessore (mm)	Alesaggio (mm)	Quantità confezione	Min. quantità ordinabile	Codice prodotto	Codice EAN	Prezzo Listino IVA escl. (€)	Prezzo Listino IVA incl. (€)
	76	1	10	1	1	4932464716	4058546226619	12,80	15,62
	115	1	22.23	1	1	4932492376	4058546417437	38,00	46,36
	125	1	22.23	1	1	4932492377	4058546417444	43,00	52,46

## Dischi lamellari.

I dischi CERA TURBO™ sono fino al 50% più veloci nella rimozione del materiale. Fino a 2 volte più duraturo – permette di utilizzare il disco fino in fondo.

Disco ibrido in ceramica per: Acciaio, Acciaio INOX, Bronzo, Titanio, Alluminio  
Imbottitura in plastica.

Altamente flessibile: si adatta perfettamente al pezzo da trattare.

Bassa produzione di calore: no alterazione del metallo, specialmente sull'acciaio inox.

Made in Germany.

Funziona al meglio con materiali ferrosi, acciaio inox V2A (1.4301) / V4A (1.440) e materiali non ferrosi (alluminio, titanio, ecc)

Made in Germany.



	Tipo	Diametro disco (mm)	Grana	Alesaggio (mm)	Platello	Quantità confezione	Min. quantità ordinabile	Codice prodotto	Codice EAN	Prezzo Listino IVA escl. (€)	Prezzo Listino IVA incl. (€)
50	SLC 50 / 115	115	40	22.2	Fibra naturale	1	10	4932472228	4058546326241	4,90	5,98
	SLC 50 / 115	115	60	22.2	Fibra naturale	1	10	4932472229	4058546326258	4,90	5,98
	SLC 50 / 115	115	80	22.2	Fibra naturale	1	10	4932472230	4058546326265	4,90	5,98
	SLC 50 / 125	125	40	22.2	Fibra naturale	1	10	4932472231	4058546326272	6,30	7,69
	SLC 50 / 125	125	60	22.2	Fibra naturale	1	10	4932472232	4058546326289	6,30	7,69
	SLC 50 / 125	125	80	22.2	Fibra naturale	1	10	4932472233	4058546326296	6,30	7,69

## Dischi lamellari Ceramico XL

I dischi CERA TURBO™ sono fino al 50% più veloci nella rimozione del materiale.

Fino a 2 volte più duraturo - permette di utilizzare il disco fino in fondo.

I dischi CERA TURBO™ XL hanno lamelle sporgenti 10 mm per levigare le saldature d'angolo. Disco ibrido in ceramica per: Acciaio, Acciaio INOX, Bronzo, Titanio, Alluminio.

Platello in fibra naturale. Altamente flessibile: si adatta perfettamente al pezzo da trattare.

Bassa produzione di calore: no alterazione del metallo, specialmente sull'acciaio inox.

Applicazioni: Materiali ferrosi, materiali NON ferrosi (alluminio, titanio, ecc.), acciaio inox V2A (1.4301) / V4A (1.4401)

Ordinabile esclusivamente in confezione da 10 pezzi. Quantità minima ordinabile è di 10 pezzi o multipli di 10 ( 10, 20, 30, ...) di ogni referenza.

Made in Germany.



	Tipo	Diametro disco (mm)	Grana	Alesaggio (mm)	Platello	Quantità confezione	Min. quantità ordinabile	Codice prodotto	Codice EAN	Prezzo Listino IVA escl. (€)	Prezzo Listino IVA incl. (€)
	SLC XL 50 / 115	115	40	22.2	Fibra naturale	1	10	4932478946	4058546362287	6,30	7,69
	SLC XL 50 / 115	115	60	22.2	Fibra naturale	1	10	4932478947	4058546362294	6,30	7,69
	SLC XL 50 / 115	115	80	22.2	Fibra naturale	1	10	4932478948	4058546362300	6,30	7,69
	SLC XL 50 / 125	125	40	22.2	Fibra naturale	1	10	4932478949	4058546362317	7,30	8,91
	SLC XL 50 / 125	125	60	22.2	Fibra naturale	1	10	4932478950	4058546362324	7,30	8,91
	SLC XL 50 / 125	125	80	22.2	Fibra naturale	1	10	4932478951	4058546362331	7,30	8,91

## Dischi lamellari Zirconio

Alta qualità della della grana Zirconio con lunga durata su materiali ferrosi e acciaio Inox  
Adatto a materiali ferrosi, acciaio inox V2A (1.4301) / V4A (1.4401)  
Platorello in fibra naturale che consente basse vibrazioni e rumori, no polveri nocive ed ecologico  
Platorello flessibile che si adatta perfettamente al pezzo da trattare.  
Made in Germany.  
Gli ordini devono essere in multipli di 10 pz.



Tipo	Diametro disco (mm)	Grana	Alesaggio (mm)	Platorello	Quantità confezione	Min. quantità ordinabile	Codice prodotto	Codice EAN	Prezzo Listino IVA escl. (€)	Prezzo Listino IVA incl. (€)	
50	SL 50 / 115	115	40	22.2	Fibra naturale	1	10	4932472220	4058546326166	3,20	3,90
	SL 50 / 115	115	60	22.2	Fibra naturale	1	10	4932472221	4058546326173	3,20	3,90
	SL 50 / 115	115	80	22.2	Fibra naturale	1	10	4932472222	4058546326180	3,20	3,90
	SL 50 / 115	115	120	22.2	Fibra naturale	1	10	4932472223	4058546326197	3,20	3,90
	SL 50 / 125	125	40	22.2	Fibra naturale	1	10	4932472224	4058546326203	3,50	4,27
	SL 50 / 125	125	60	22.2	Fibra naturale	1	10	4932472225	4058546326210	3,50	4,27
	SL 50 / 125	125	80	22.2	Fibra naturale	1	10	4932472226	4058546326227	3,50	4,27
	SL 50 / 125	125	120	22.2	Fibra naturale	1	10	4932472227	4058546326234	3,50	4,27

## Dischi lamellari per Alluminio

Ideale per alluminio, metalli non ferrosi e legno.  
Il rivestimento speciale delle lamelle impedisce l'intasamento del disco durante l'applicazione.  
Platorello in plastica autoriducente.  
Made in Germany.  
Ordinabile esclusivamente in confezione da 10 pezzi. Quantità minima ordinabile è di 10 pezzi o multipli di 10 ( 10, 20, 30, ...) di ogni referenza.



Tipo	Diametro disco (mm)	Grana	Alesaggio (mm)	Platorello	Quantità confezione	Min. quantità ordinabile	Codice prodotto	Codice EAN	Prezzo Listino IVA escl. (€)	Prezzo Listino IVA incl. (€)
ALU SLC 50 / 115	115	40	22.2	Plastica	1	10	4932479089	4058546368838	5,40	6,59
	115	60	22.2	Plastica	1	10	4932479090	4058546368845	5,40	6,59
	125	40	22.2	Plastica	1	10	4932479091	4058546368852	6,50	7,93
	125	60	22.2	Plastica	1	10	4932479092	4058546368869	6,50	7,93

## Ghiera Fixtec M14 universale

UNIVERSALE per tutte le smerigliatrici angolari da Ø 115 a 230 mm.  
Adatto per smerigliatrici con sistemi di arresto automatico/rapido.  
Sostituzione del disco senza attrezzi in 12 secondi. NON sono richiesti utensili.  
Spessore di soli 8 mm: consente una maggiore superficie del disco e un migliore utilizzo in aree ristrette.  
Fori di serraggio integrati per la rimozione del dado con una chiave inglese standard in caso di serraggio eccessivo durante il funzionamento.



Descrizione	Ø (mm)	Spessore (mm)	Compatibile con smerigliatrici 115mm	Compatibile con smerigliatrici 125mm	Compatibile con smerigliatrici 180mm	Compatibile con smerigliatrici 230mm	Quantità confezione	Min. quantità ordinabile	Codice prodotto	Codice EAN	Prezzo Listino IVA escl. (€)	Prezzo Listino IVA incl. (€)
Ghiera FIXTEC universale	45	8	✓	✓	✓	✓	1	1	4932498607	4058546524760	30,80	37,58



## Frese rotative

Secondo la norma DIN 8033.  
La geometria della dentatura a doppio taglio garantisce un'eccellente asportazione del materiale, basse vibrazioni per una maggiore maneggevolezza.  
Adatto per acciaio non temprato e temprato, ghisa e metalli non ferrosi (alluminio, ottone, rame).  
Include: Tipi B, C, D, H, M.  
Tipo B: cilindro tagliato  
Tipo C: cilindro a testa rotonda  
Tipo D: rotonda o a sfera  
Tipo H: fiamma  
Tipo M: conica

Materiale	Velocità di taglio g/min	R.P.M. Ø 10mm	R.P.M. Ø 12,7mm
Acciaio, durezza / Resistenza alla trazione < 1200 N/mm²	200 - 400	8.000 - 12.000	7.000 - 10.000
Acciaio inox	200 - 350	8.000 - 12.000	7.000 - 10.000
Metalli non ferrosi	400 - 800	13.000 - 20.000	11.000 - 18.000
Ghisa	600 - 800	18.000 - 21.000	12.000 - 19.000
Fibra rinforzata plastica	500 - 900	16.000 - 28.000	10.000 - 18.000

Tipo	Diametro dell'attacco (mm)	Larghezza (mm)	Quantità confezione	Min. quantità ordinabile	Codice prodotto	Codice EAN	Prezzo Listino IVA escl. (€)	Prezzo Listino IVA incl. (€)
B	6	10	1	1	4932493981	4058546511418	23,80	29,04
		12.7			4932493986	4058546511463	30,10	36,72
C	6	10	1	1	4932493982	4058546511425	23,80	29,04
		12.7			4932493987	4058546511470	30,10	36,72
D	6	10	1	1	4932493983	4058546511432	23,80	29,04
		12.7			4932493988	4058546511487	30,10	36,72
H	6	10	1	1	4932493984	4058546511449	23,80	29,04
		12.7			4932493989	4058546511494	30,10	36,72
M	6	10	1	1	4932493985	4058546511456	23,80	29,04
		12.7			4932493990	4058546511500	30,10	36,72
Set frese rotative gambo 6 x 10mm - 5 pezzi	6	10	5	1	4932493577	4058546484484	95,00	115,90
Set frese rotative gambo 6 x 12.7mm - 5 pezzi	6	12.7	5	1	4932493576	4058546484477	137,50	167,75





# CARTE ABRASIVE

**154** NUOVE CARTE ABRASIVE

**4** NUOVI SET SU TUTTI I TIPI DI PRODOTTI

## 3 LIVELLI DI PERFORMANCE DIFFERENTI

### STANDARD

- PERFORATO
- GRANO DI OSSIDO DI ALLUMINIO (ALOX).
- CARTA PESANTE, ROBUSTA E RESISTENTE AGLI STRAPPI
- DISTRIBUZIONE DEL GRANO SEMI-APERTA

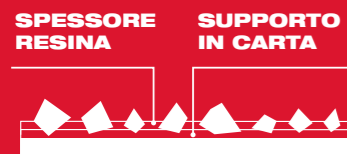

### HIGH PERFORMANCE

- PERFORATO
- GRANO DI OSSIDO DI ALLUMINIO (ALOX).
- LEGGERA E PIU' FLESSIBILE - SUPPORTO IN CARTA
- DISTRIBUZIONE DEL GRANO SEMI-APERTA
- MIGLIORE FINITURA SUPERFICIALE
- MIGLIORE RIMOZIONE DEL MATERIALE



### POWERGRID MESH

- MAGLIA APERTA
- GRANO DI OSSIDO DI ALLUMINIO (ALOX).
- DISTRIBUZIONE APERTA DEL GRANO
- NESSUN OSTRUZIONE - DURATA 5X MAGGIORE VS CARTA STANDARD
- MIGLIORE RIMOZIONE DEL MATERIALE
- MIGLIORE FINITURA SUPERFICIALE
- MAGGIOR DURATA DELLA VITA UTILE



### PERCHE USARE IL PROTEGGI PLATORELLO CON POWERGRID MESH?

PowerGrid Mesh è molto aggressivo e produrrà 2 volte più polvere rispetto alla carta standard. La polvere consuma e danneggia

il velcro. Il proteggi platorello è la soluzione ideale per estendere la vita utile del platorello, utilizzando una carta abrasiva ad alte performance.

## APPLICAZIONI



### STANDARD



### HIGH PERFORMANCE



### POWERGRID MESH



HL = Hook & Loop

## Carta abrasiva - Sistema velcro

### Carta abrasiva POWERGRID MESH per orbitali e roto-orbitali Ø125 & 150 mm

Supporto in rete di plastica con grana in ossido di alluminio per le migliori prestazioni di asportazione di materiale di finitura.

La struttura a rete garantisce una levigatura senza polvere al 99% e nessun intasamento. Assenza di intasamento e assenza di polvere sulla superficie di lavoro garantiscono una durata maggiore e una migliore finitura.

Rapido allineamento dei fori per l'estrazione delle polveri e compatibilità universale con tutti i platorelli della concorrenza.

Facile da pulire e riutilizzare (lavare o pulire).

Durata 3 volte maggiore rispetto alla carta standard.

Adatto a tutti i tipi di metallo, legno, vernice, intonaco e stucco.

Consigliabile usare il salva platorello.

Carte Power Grid Mesh 125 mm sono utilizzabile su M18 BOS125 e ROS 125 E.

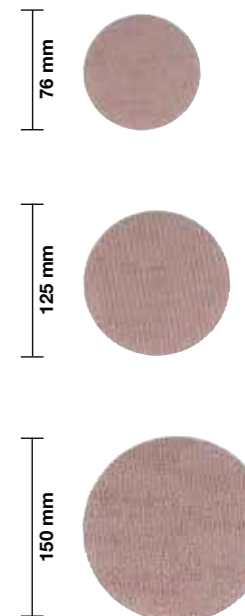

Grana	Diametro dimensione carta (mm)	Quantità confezione	Min. quantità ordinabile	Codice prodotto	Codice EAN	Prezzo Listino IVA escl. (€)	Prezzo Listino IVA Incl. (€)
80	76	10	1	4932499368	4058546565329	15,00	18,30
120	76	10	1	4932499369	4058546565336	15,00	18,30
180	76	10	1	4932499370	4058546565343	15,00	18,30
240	76	10	1	4932499371	4058546565350	15,00	18,30
320	76	10	1	4932499372	4058546565367	15,00	18,30
400	76	10	1	4932499373	4058546565374	15,00	18,30
80	125	10	1	4932492185	4058546415525	17,00	20,74
120	125	10	1	4932492186	4058546415532	16,00	19,52
180	125	10	1	4932492187	4058546415549	15,00	18,30
240	125	10	1	4932492188	4058546415556	15,00	18,30
320	125	10	1	4932492189	4058546415563	15,00	18,30
400	125	10	1	4932492190	4058546415570	15,00	18,30
80	125	50	1	4932492203	4058546415709	76,00	92,72
120	125	50	1	4932492204	4058546415716	74,00	90,28
180	125	50	1	4932492205	4058546415723	74,00	90,28
240	125	50	1	4932492206	4058546415730	74,00	90,28
80	150	10	1	4932492220	4058546415877	21,00	25,62
120	150	10	1	4932492221	4058546415884	20,00	24,40
180	150	10	1	4932492222	4058546415891	19,00	23,18
240	150	10	1	4932492223	4058546415907	19,00	23,18
320	150	10	1	4932492224	4058546415914	19,00	23,18
400	150	10	1	4932492225	4058546415921	19,00	23,18
80	150	50	1	4932492238	4058546416058	99,00	120,78
120	150	50	1	4932492239	4058546416065	96,00	117,12
180	150	50	1	4932492240	4058546416072	96,00	117,12
240	150	50	1	4932492241	4058546416089	96,00	117,12

Set carta abrasiva 125 mm POWERGRID MESH e salva platorello - 10 pz  
 10 1 4932492293 4058546416607 22,00 26,84

Set carta abrasiva 150 mm POWERGRID MESH e salva platorello - 10 pz  
 10 1 4932492294 4058546416614 24,00 29,28

Carta abrasiva 150 mm POWERGRID MESH:  
 3 x grana 80 / 3 x grana 120 / 3 x grana 180,  
 1 x Salva platorello

**Carta abrasiva HIGH PERFORMANCE per roto-orbitali Ø125 & 150 mm**

Grana	Diametro dimensione carta (mm)	Quantità confezione	Min. quantità ordinabile	Codice prodotto	Codice EAN	Prezzo Listino IVA escl. (€)	Prezzo Listino IVA incl. (€)
40	125	10	1	4932492178	4058546415457	11,00	13,42
60	125	10	1	4932492179	4058546415464	10,00	12,20
80	125	10	1	4932492180	4058546415471	9,00	10,98
120	125	10	1	4932492181	4058546415488	9,00	10,98
180	125	10	1	4932492182	4058546415495	9,00	10,98
240	125	10	1	4932492183	4058546415501	9,00	10,98
320	125	10	1	4932492184	4058546415518	9,00	10,98
40	125	50	1	4932492197	4058546415648	45,00	54,90
60	125	50	1	4932492198	4058546415655	39,00	47,58
80	125	50	1	4932492199	4058546415662	39,00	47,58
120	125	50	1	4932492200	4058546415679	38,00	46,36
180	125	50	1	4932492201	4058546415686	38,00	46,36
240	125	50	1	4932492202	4058546415693	38,00	46,36
40	150	10	1	4932492213	4058546415808	13,00	15,86
60	150	10	1	4932492214	4058546415815	12,00	14,64
80	150	10	1	4932492215	4058546415822	11,00	13,42
120	150	10	1	4932492216	4058546415839	11,00	13,42
180	150	10	1	4932492217	4058546415846	11,00	13,42
240	150	10	1	4932492218	4058546415853	11,00	13,42
320	150	10	1	4932492219	4058546415860	11,00	13,42
40	150	50	1	4932492232	4058546415990	64,60	78,81
60	150	50	1	4932492233	4058546416003	64,60	78,81
80	150	50	1	4932492234	4058546416010	64,60	78,81
120	150	50	1	4932492235	4058546416027	64,60	78,81
180	150	50	1	4932492236	4058546416034	64,60	78,81
240	150	50	1	4932492237	4058546416041	64,60	78,81

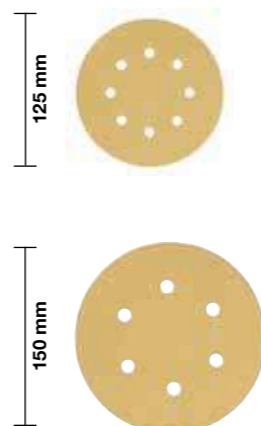

**Carta abrasiva per levigatrici orbitali e roto-orbitali Ø125 mm & 150mm**

Grana	Diametro dimensione carta (mm)	Quantità confezione	Min. quantità ordinabile	Codice prodotto	Codice EAN	Prezzo Listino IVA escl. (€)	Prezzo Listino IVA incl. (€)
40	125	10	1	4932492172	4058546415396	9,00	10,98
60	125	10	1	4932492173	4058546415402	8,00	9,76
80	125	10	1	4932492174	4058546415419	8,00	9,76
120	125	10	1	4932492175	4058546415426	8,00	9,76
180	125	10	1	4932492176	4058546415433	8,00	9,76
240	125	10	1	4932492177	4058546415440	8,00	9,76
40	125	50	1	4932492191	4058546415587	39,00	47,58
60	125	50	1	4932492192	4058546415594	34,00	41,48
80	125	50	1	4932492193	4058546415600	34,00	41,48
120	125	50	1	4932492194	4058546415617	33,00	40,26
180	125	50	1	4932492195	4058546415624	33,00	40,26
240	125	50	1	4932492196	4058546415631	33,00	40,26
40	150	10	1	4932492207	4058546415747	11,00	13,42
60	150	10	1	4932492208	4058546415754	10,00	12,20
80	150	10	1	4932492209	4058546415761	9,00	10,98
120	150	10	1	4932492210	4058546415778	9,00	10,98
180	150	10	1	4932492211	4058546415785	9,00	10,98
240	150	10	1	4932492212	4058546415792	9,00	10,98
40	150	50	1	4932492226	4058546415938	52,00	63,44
60	150	50	1	4932492227	4058546415945	46,00	56,12
80	150	50	1	4932492228	4058546415952	46,00	56,12
120	150	50	1	4932492229	4058546415969	44,00	53,68
180	150	50	1	4932492230	4058546415976	44,00	53,68
240	150	50	1	4932492231	4058546415983	44,00	53,68

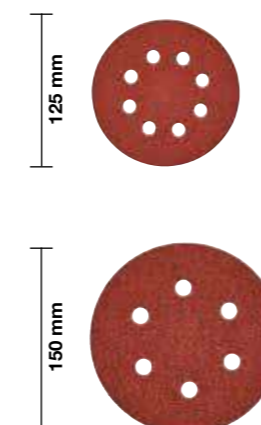

**Carta abrasiva standard senza fori - velcro**

Grana	Diametro dimensione carta (mm)	Quantità confezione	Min. quantità ordinabile	Codice prodotto	Codice EAN	Prezzo Listino IVA escl. (€)	Prezzo Listino IVA incl. (€)
40	150	50	1	4932498927	4058546527969	45,00	54,90
60	150	50	1	4932498928	4058546527976	40,00	48,80
80	150	50	1	4932498929	4058546527983	39,40	48,07
100	150	50	1	4932498930	4058546527990	38,80	47,34
120	150	50	1	4932498931	4058546528003	37,50	45,75

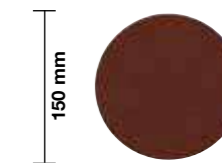

**Salva platorello POWERGRID MESH per levigatrici roto-orbitali Ø125 & 150 mm**

Da utilizzare con carte abrasive MESH.  
Protegge il platorello da eventuali danni.  
Salvaplattorello da 125 mm adatto per M18 BOS125 e ROS 125 E.

Ø (mm)	Quantità confezione	Min. quantità ordinabile	Codice prodotto	Codice EAN	Prezzo Listino IVA escl. (€)	Prezzo Listino IVA incl. (€)
76	5	1	4932499375	4058546565398	20,00	24,40
125	5	1	4932492291	4058546416584	69,00	84,18
150	5	1	4932492292	4058546416591	72,00	87,84

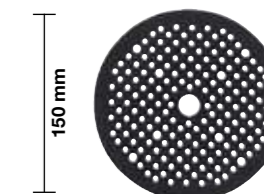
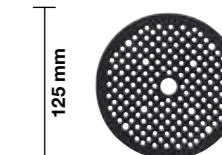
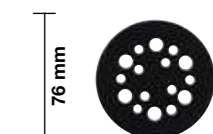

**Carta abrasiva POWERGRID MESH per orbitali 115 x 107 mm**

Grana	Dimensione carta A x B (mm)	Quantità confezione	Min. quantità ordinabile	Min. quantità ordinabile	Codice prodotto	Codice EAN	Prezzo Listino IVA escl. (€)	Prezzo Listino IVA incl. (€)
80	115 x 107	10	1	1	4932492249	4058546416164	17,00	20,74
120	115 x 107	10	1	1	4932492250	4058546416171	16,00	19,52
180	115 x 107	10	1	1	4932492251	4058546416188	15,00	18,30
240	115 x 107	10	1	1	4932492252	4058546416195	15,00	18,30
320	115 x 107	10	1	1	4932492253	4058546416201	15,00	18,30
400	115 x 107	10	1	1	4932492254	4058546416218	15,00	18,30

Set carta abrasiva POWERGRID MESH 115 x 107 - 10 pz

Carta abrasiva POWEREDGRID MESH: 4 x grana 80 / 3 x grana 120 / 3 x grana 180

10	1	1	4932492295	4058546416621	16,00	19,52
----	---	---	------------	---------------	-------	-------

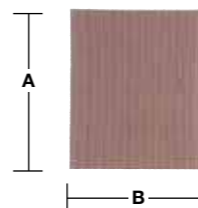

**Carta abrasiva HIGH PERFORMANCE per orbitali 115 x 107 mm**

Grana	Dimensione carta A x B (mm)	Quantità confezione	Min. quantità ordinabile	Codice prodotto	Codice EAN	Prezzo Listino IVA escl. (€)	Prezzo Listino IVA incl. (€)
80	115 x 107	10	1	4932492244	4058546416119	9,00	10,98
120	115 x 107	10	1	4932492245	4058546416126	8,00	9,76
180	115 x 107	10	1	4932492246	4058546416133	8,00	9,76
240	115 x 107	10	1	4932492247	4058546416140	8,00	9,76
320	115 x 107	10	1	4932492248	4058546416157	8,00	9,76

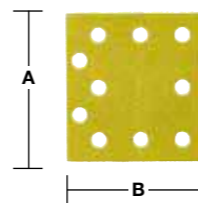

**Carta abrasiva per orbitali 115x107 mm**

Grana	Dimensione carta A x B (mm)	Quantità confezione	Min. quantità ordinabile	Codice prodotto	Codice EAN	Prezzo Listino IVA escl. (€)	Prezzo Listino IVA incl. (€)
40	115 x 107	10	1	4932492242	4058546416096	9,00	10,98
60	115 x 107	10	1	4932492759	4058546476304	8,00	9,76
80	115 x 107	10	1	4932492760	4058546476311	7,00	8,54
120	115 x 107	10	1	4932492761	4058546476328	7,00	8,54
180	115 x 107	10	1	4932492243	4058546416102	7,00	8,54
240	115 x 107	10	1	4932492762	4058546476335	7,00	8,54

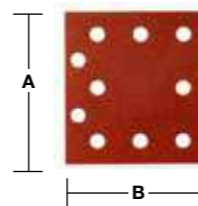

**Carta abrasiva per levigatrici orbitali**

Grana	Dimensione carta A x B (mm)	Quantità confezione	Min. quantità ordinabile	Codice prodotto	Codice EAN	Prezzo Listino IVA escl. (€)	Prezzo Listino IVA incl. (€)
60	80 x 133	10	1	4932492763	4058546476342	6,00	7,32
80	80 x 133	10	1	4932492764	4058546476359	6,00	7,32
120	80 x 133	10	1	4932492765	4058546476366	5,00	6,10
180	80 x 133	10	1	4932492766	4058546476373	5,00	6,10
240	80 x 133	10	1	4932492767	4058546476380	5,00	6,10
40	93 x 185	10	1	4932492257	4058546416249	10,00	12,20
60	93 x 185	10	1	4932492258	4058546416256	10,00	12,20
80	93 x 185	10	1	4932492259	4058546416263	9,00	10,98
120	93 x 185	10	1	4932492260	4058546416270	9,00	10,98
180	93 x 185	10	1	4932492261	4058546416287	9,00	10,98
240	93 x 185	10	1	4932492262	4058546416294	9,00	10,98
40	115 x 230	10	1	4932492263	4058546416300	13,00	15,86
60	115 x 230	10	1	4932492264	4058546416317	12,00	14,64
80	115 x 230	10	1	4932492265	4058546416324	11,00	13,42
120	115 x 230	10	1	4932492266	4058546416331	11,00	13,42
180	115 x 230	10	1	4932492267	4058546416348	11,00	13,42
240	115 x 230	10	1	4932492268	4058546416355	11,00	13,42

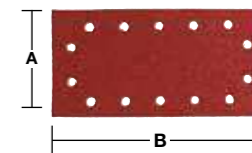
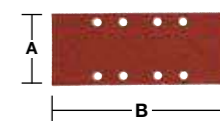
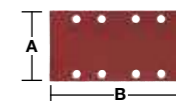

**Carta abrasiva POWERGRID MESH 67 x 92 mm per M12 FDSS**

Dura 12 volte più a lungo rispetto alle normali carte abrasive

La speciale texture a pori aperti permette una levigatura quasi in assenza di polvere prolungando la vita della carta. La struttura del tessuto migliora le performance e riduce il rischio di chiusura dei pori.

Dimensioni 67 x 92 mm, specifico per la levigatrice M12 FDSS

Può essere pulito con un compressore, aspirato o risciacquato con acqua

Applicazioni: legno, legno verniciato, plastica, stucco, cartongesso, metallo, gesso e smalto

Ogni pacco include una protezione per il platorello. Si raccomanda di usare sempre la protezione quando si usano carte di tipo abrasivo.



Grana	Dimensione carta A x B (mm)	Quantità confezione	Min. quantità ordinabile	Codice prodotto	Codice EAN	Prezzo Listino IVA escl. (€)	Prezzo Listino IVA incl. (€)
80	67 x 92	13	1	48805080	045242645299	19,80	24,16
120	67 x 92	13	1	48805120	045242645312	19,80	24,16
180	67 x 92	13	1	48805180	045242645336	19,80	24,16
220	67 x 92	13	1	48805220	045242645343	19,80	24,16
320	67 x 92	13	1	48805320	045242645350	19,80	24,16
400	67 x 92	13	1	48805400	045242645367	19,80	24,16
Salva platorello 67 x 92 mm	67 x 92	1	1	48805402	045242645381	6,40	7,81
Set carta abrasiva 67 x 92 mm, salva platorello 12 pz	67 x 92	13	1	48805405	045242645398	19,80	24,16





## Sanding sheets for delta sanders

### Carta abrasiva POWERGRID MESH per levigatrici a delta 93 x 93 mm

Grana	Dimensione carta A x B (mm)	Quantità confezione	Min. quantità ordinabile	Codice prodotto	Codice EAN	Prezzo Listino IVA escl. (€)	Prezzo Listino IVA incl. (€)
80	93 x 93	10	1	4932492281	4058546416485	11,00	13,42
120	93 x 93	10	1	4932492282	4058546416492	11,00	13,42
180	93 x 93	10	1	4932492283	4058546416508	11,00	13,42
240	93 x 93	10	1	4932492284	4058546416515	11,00	13,42

Set carta abrasiva POWERGRID MESH 93 x 93 - 10 pz

Set carta abrasiva POWERGRID MESH: 3 x grana 80 / 3 x grana 120 / 3 x grana 180, 1 x salva plattello

10	1	4932492296	4058546416638	11,00	13,42
----	---	------------	---------------	-------	-------

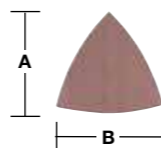

### Carta abrasiva HIGH PERFORMANCE per levigatrici a delta 93 x 93 mm

Grana	Dimensione carta A x B (mm)	Quantità confezione	Min. quantità ordinabile	Codice prodotto	Codice EAN	Prezzo Listino IVA escl. (€)	Prezzo Listino IVA incl. (€)
40	93 x 93	10	1	4932492275	4058546416423	7,00	8,54
60	93 x 93	10	1	4932492276	4058546416430	7,00	8,54
80	93 x 93	10	1	4932492277	4058546416447	6,00	7,32
120	93 x 93	10	1	4932492278	4058546416454	6,00	7,32
180	93 x 93	10	1	4932492279	4058546416461	6,00	7,32
240	93 x 93	10	1	4932492280	4058546416478	6,00	7,32

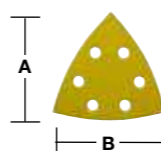

### Carta abrasiva per levigatrici a delta / Ut. Multifunzione 93 x 93 mm

Grana	Dimensione carta A x B (mm)	Quantità confezione	Min. quantità ordinabile	Codice prodotto	Codice EAN	Prezzo Listino IVA escl. (€)	Prezzo Listino IVA incl. (€)
40	93 x 93	10	1	4932492269	4058546416362	7,00	8,54
60	93 x 93	10	1	4932492270	4058546416379	6,00	7,32
80	93 x 93	10	1	4932492271	4058546416386	6,00	7,32
120	93 x 93	10	1	4932492272	4058546416393	5,00	6,10
180	93 x 93	10	1	4932492273	4058546416409	5,00	6,10
240	93 x 93	10	1	4932492274	4058546416416	5,00	6,10

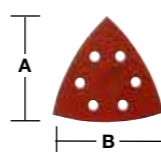

### Carta abrasiva per levigatrici a delta 100 x 147 mm

Grana	Dimensione carta A x B (mm)	Quantità confezione	Min. quantità ordinabile	Codice prodotto	Codice EAN	Prezzo Listino IVA escl. (€)	Prezzo Listino IVA incl. (€)
40	147 x 100	10	1	4932492285	4058546416522	20,00	24,40
60	147 x 100	10	1	4932492768	4058546476397	18,00	21,96
80	147 x 100	10	1	4932492769	4058546476403	17,00	20,74
120	147 x 100	10	1	4932492770	4058546476410	17,00	20,74
180	147 x 100	10	1	4932492771	4058546476427	17,00	20,74
240	147 x 100	10	1	4932492772	4058546476434	17,00	20,74

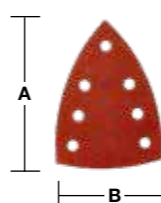

## Nastri abrasivi

Nastro smeriglio in tessuto per legno, metallo, vernice, lacca, gesso.

Tipo di grana: ossido di alluminio.

Legato con resina artificiale su tessuto speciale.

### Nastro smeriglio 75 x 457 mm

Grana	Dimensione carta A x B (mm)	Quantità confezione	Min. quantità ordinabile	Codice prodotto	Codice EAN	Prezzo Listino IVA escl. (€)	Prezzo Listino IVA incl. (€)
40	457 x 75	5	1	4932480546	4058546408312	15,30	18,67
60	457 x 75	5	1	4932480547	4058546408329	15,30	18,67
80	457 x 75	5	1	4932480548	4058546408336	15,30	18,67
100	457 x 75	5	1	4932480549	4058546408343	15,30	18,67
150	457 x 75	5	1	4932480550	4058546408350	15,30	18,67



### Nastro smeriglio 75 x 533 mm

Grana	Dimensione carta A x B (mm)	Quantità confezione	Min. quantità ordinabile	Codice prodotto	Codice EAN	Prezzo Listino IVA escl. (€)	Prezzo Listino IVA incl. (€)
40	533 x 75	5	1	4932312475	4002395301263	13,80	16,84
60	533 x 75	5	1	4932312476	4002395301270	13,80	16,84
80	533 x 75	5	1	4932312477	4002395301287	13,80	16,84
100	533 x 75	5	1	4932312478	4002395301294	13,80	16,84
150	533 x 75	5	1	4932312479	4002395301300	13,80	16,84

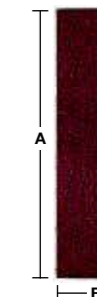

### Nastro smeriglio 100 x 560 mm

Grana	Dimensione carta A x B (mm)	Quantità confezione	Min. quantità ordinabile	Codice prodotto	Codice EAN	Prezzo Listino IVA escl. (€)	Prezzo Listino IVA incl. (€)
40	560 x 100	5	1	4932492286	4058546416539	17,00	20,74
60	560 x 100	5	1	4932492287	4058546416546	17,00	20,74
80	560 x 100	5	1	4932492288	4058546416553	16,00	19,52
100	560 x 100	5	1	4932492289	4058546416560	16,00	19,52
150	560 x 100	5	1	4932492290	4058546416577	16,00	19,52



### Nastro smeriglio 100 x 610 mm

Grana	Dimensione carta A x B (mm)	Quantità confezione	Min. quantità ordinabile	Codice prodotto	Codice EAN	Prezzo Listino IVA escl. (€)	Prezzo Listino IVA incl. (€)
40	610 x 100	5	1	4932355066	4002395319824	22,30	27,21
60	610 x 100	5	1	4932355067	4002395319831	22,30	27,21
80	610 x 100	5	1	4932355068	4002395319848	22,30	27,21
100	610 x 100	5	1	4932355069	4002395319855	22,30	27,21
150	610 x 100	5	1	4932355070	4002395319862	22,30	27,21



### Nastro smeriglio 100 x 620 mm

Grana	Dimensione carta A x B (mm)	Quantità confezione	Min. quantità ordinabile	Codice prodotto	Codice EAN	Prezzo Listino IVA escl. (€)	Prezzo Listino IVA incl. (€)
40	620 x 100	5	1	4932341610	4002395304882	21,40	26,11
60	620 x 100	5	1	4932341611	4002395304899	21,40	26,11
80	620 x 100	5	1	4932341612	4002395304905	21,40	26,11
100	620 x 100	5	1	4932341613	4002395304912	21,40	26,11
150	620 x 100	5	1	4932341614	4002395304929	21,40	26,11



### Nastri abrasivi 330 x 10 e 457 x 13 mm

Grana ceramica alta qualità: tasso di rimozione estremamente elevato con la migliore durata.

Per la rettifica di cordoni di saldatura, contorni, bordi e profili in metallo.

Adatto a tutti i metalli (acciaio, metalli non ferrosi, alluminio, titanio e acciaio inox).

La grana ceramica produce un basso calore, evitando lo scolorimento del metallo, soprattutto sull'acciaio inossidabile.

Adatti per M12 FBFL10 e M12 FBFL13.

Grana	Dimensione (mm)	Quantità confezione	Min. quantità ordinabile	Codice prodotto	Codice EAN	Prezzo Listino IVA escl. (€)	Prezzo Listino IVA incl. (€)
60	330 x 10	10	1	4932492874	4058546477455	19,00	23,18
80	330 x 10	10	1	4932492875	4058546477462	19,00	23,18
120	330 x 10	10	1	4932492876	4058546477479	19,00	23,18
60	457 x 13	10	1	4932492881	4058546477523	25,00	30,50
80	457 x 13	10	1	4932492882	4058546477530	25,00	30,50
120	457 x 13	10	1	4932492883	4058546477547	25,00	30,50



### Nastri abrasivi in tessuto 330 x 10 e 457 x 13 mm

Nastri in tessuto non tessuto di nylon impregnati di grani abrasivi per il trattamento delle superfici senza danneggiare o rimuovere il materiale di base.

Per la smerigliatura fine, la sbavatura, l'opacizzazione e la finitura di tutti i metalli, compreso l'acciaio inossidabile.

Adatte per M12 FBFL10 e M12 FBFL13.

Grana	Dimensione (mm)	Quantità confezione	Min. quantità ordinabile	Codice prodotto	Codice EAN	Prezzo Listino IVA escl. (€)	Prezzo Listino IVA incl. (€)
50-80	330 x 10	5	1	4932492877	4058546477486	25,00	30,50
50-80	457 x 13	5	1	4932492884	4058546477554	31,00	37,82
180-220	330 x 10	5	1	4932492879	4058546477509	25,00	30,50
180-220	457 x 13	5	1	4932492886	4058546477578	31,00	37,82
100-150	330 x 10	5	1	4932492878	4058546477493	25,00	30,50
100-150	457 x 13	5	1	4932492885	4058546477561	31,00	37,82



### Nastri abrasivi in tessuto per lucidatura 330 x 10 e 457 x 13 mm

Nastri in tessuto non tessuto di nylon impregnati di grani abrasivi per una pulizia, una lucidatura e una lucidatura efficaci.

Disponibile in versione superfine.

Adatti per M12 FBFL10 e M12 FBFL13.

Descrizione	Dimensione (mm)	Quantità confezione	Min. quantità ordinabile	Codice prodotto	Codice EAN	Prezzo Listino IVA escl. (€)	Prezzo Listino IVA incl. (€)
Super fine per lucidatura	330 x 10	3	1	4932492880	4058546477516	20,00	24,40
Super fine per lucidatura	457 x 13	3	1	4932492887	4058546477585	20,00	24,40



Facile da usare: codifica a colori per pasta abrasiva, spugna e panno per evitare confusione e prevenire la contaminazione di diversi composti abrasivi.

Flacone 1000 ml grana P1500 composto rosso grossolano + spugna rossa + panno rosso per la rimozione di graffi da profondi a micro.

Flacone 1000 ml grana P2000 pasta fine gialla + spugna gialla + panno giallo per la rimozione di ologrammi.

Flacone 1000 ml grana P3000 composto ultra fine blu + spugna blu + panno blu per la migliore finitura lucida.

Spugna spessa 20 mm consigliata per lucidatrici roto-orbitali.

Spugna spessa 25 mm consigliata per lucidatrici rotative.

Made in Germany.

### Accessori speciali di pulizia PREMIUM - Spugne

Descrizione	Ø (mm)	Spessore (mm)	Quantità confezione	Min. quantità ordinabile	Codice prodotto	Codice EAN	Prezzo Listino IVA escl. (€)	Prezzo Listino IVA incl. (€)
Spugna rossa 140 / 20 mm	140	20	2	1	4932492310	4058546416775	42,20	51,48
Spugna rossa 140 / 25 mm	140	25	2	1	4932492319	4058546416867	42,20	51,48
Spugna rossa 160 / 20 mm	160	20	2	1	4932492316	4058546416836	42,20	51,48
Spugna gialla 140 / 20 mm	140	20	2	1	4932492311	4058546416782	42,20	51,48
Spugna gialla 140 / 25 mm	140	25	2	1	4932492320	4058546416874	42,20	51,48
Spugna gialla 160 / 20 mm	160	20	2	1	4932492317	4058546416843	42,20	51,48
Spugna blu 140 / 20mm	140	20	2	1	4932492312	4058546416799	42,20	51,48
Spugna blu 140 / 25 mm	140	25	2	1	4932492321	4058546416881	42,20	51,48
Spugna blu 160 / 20 mm	160	20	2	1	4932492318	4058546416850	42,20	51,48



### Accessori speciali di pulizia PREMIUM - Panni

Descrizione	Lunghezza (mm)	Larghezza (mm)	Quantità confezione	Min. quantità ordinabile	Codice prodotto	Codice EAN	Prezzo Listino IVA escl. (€)	Prezzo Listino IVA incl. (€)
Panno rosso 40 x 40 mm	400	400	2	1	4932492306	4058546416737	33,70	41,11
Panno giallo 40 x 40 mm	400	400	2	1	4932492307	4058546416744	33,70	41,11
Panno blu 40 x 40 mm	400	400	2	1	4932492308	4058546416751	33,70	41,11



### Accessori speciali di pulitura PREMIUM - Paste

Descrizione	Quantità confezione	Min. quantità ordinabile	Codice prodotto	Codice EAN	Prezzo Listino IVA escl. (€)	Prezzo Listino IVA incl. (€)
<b>Pasta abrasiva rossa 1l</b> Polish 1500. Lucidante a grana grossa 1500 per la rimozione di graffi profondi senza danneggiare la vernice. Adatto per rimuovere granelli di polvere, buccia d'arancia, colature di vernice e graffi profondi. Privo di cera, silicone e solventi tossici. Si consiglia l'uso di una spugna rossa dura e di un panno rosso per la lucidatura.	1	1	4932492300	4058546416676	84,30	102,85
<b>Pasta abrasiva gialla 1l</b> Polish 2000. Un lucidante a grana grossa 2000 per rimuovere graffi sottili senza danneggiare la vernice. Privo di cera, silicone e solventi tossici. Si consiglia l'uso di una spugna gialla morbida e fine e di un panno giallo per la lucidatura.	1	1	4932492301	4058546416683	84,30	102,85
<b>Pasta abrasiva blu 1l</b> Polish 3000. Un composto medio fine con grana 3000 per rimuovere graffi sottili, ologrammi e swirls. Privo di silicone. Consigliato per l'uso con la spugna blu superfine e il panno di lucidatura in microfibra blu.	1	1	4932492302	4058546416690	84,30	102,85



### Accessori pulitura - Sistema velcro - Ø 125 mm

Descrizione	Ø (mm)	Altezza (mm)	Quantità confezione	Min. quantità ordinabile	Codice prodotto	Codice EAN	Prezzo Listino IVA escl. (€)	Prezzo Listino IVA incl. (€)
Platello per lucidatura con attacco M14 con design piatto e flessibile. Basse vibrazioni permette un lavoro preciso su superfici piane e curve.	125		1	1	4932430394	4002395380558	42,30	51,61
Caratteristiche: Cuffia in lana 100% naturale, molto morbida e soffice, velcro.	135	25	1	1	4932430395	4002395380565	31,10	37,94
Panno in microfibra molto morbido per rifinire la lucidatura. Con buone proprietà di assorbimento perfettamente adatta per la rifinitura finale e la rimozione di macchie d'acqua da superfici delicate. Lavabile in lavatrice a 30° senza ammorbidente.	400 x 400		1	1	4932430398	4002395380596	20,10	24,52

①



②



③



### Accessori speciali di pulitura - sistema velcro

Descrizione	Ø (mm)	Altezza (mm)	Quantità confezione	Min. quantità ordinabile	Codice prodotto	Codice EAN	Prezzo Listino IVA escl. (€)	Prezzo Listino IVA incl. (€)
Platello sistema velcro. Caratteristiche: Filetto M 14, resistente agli urti, base in schiuma soffice e flessibile, velcro. Applicazioni: Base del Sistema Velcro, cui possono essere applicati dischi in feltro, pelle d'agnello, spugne, etc.	150	25	1	1	4932373161	4002395347285	42,30	51,61
Disco in feltro. Caratteristiche: Molto morbido, in materiale morbido ed assorbente, velcro. Applicazioni: Ideale per la seconda lucidatura di vernici nuove, metalli non ferrosi e acciaio inox. Può anche essere utilizzato per stendere le cere di lucidatura. Necessario platello sistema Velcro.	150	25	1	1	4932373163	4002395347902	11,00	13,42
Cuffia in pelle d'agnello. Caratteristiche: Cuffia in lana naturale, molto morbida e soffice, velcro. Applicazioni: Ideale per finiture extra lucide. Necessario platello sistema Velcro.	150	25	1	1	4932373164	4002395347926	26,00	31,72
Spugna dura. Caratteristiche: per la rimozione massima delle paste di condizionamento, rimozione graffi profondi e lucidatura superfici lacc.	150	50	1	1	4932373165	4002395347940	21,00	25,62
Spugna medio-dura. Caratteristiche: Spugna con durezza media, microporosa e arrotondata, velcro. Applicazioni: Ideale per ridare lucentezza alle vernici esposte alle intemperie. Necessario platello sistema Velcro.	150	50	1	1	4932373186	4002395347964	21,20	25,86

①



②



③



④



⑤



### Accessori speciali di pulitura per M12BPS

Descrizione	Ø (mm)	Altezza (mm)	Quantità confezione	Min. quantità ordinabile	Codice prodotto	Codice EAN	Prezzo Listino IVA escl. (€)	Prezzo Listino IVA incl. (€)
Platello. Filetto M9 x 0.75. Fissaggio tramite velcro. Per utilizzo con spugne e carte abrasive.	76		1	1	4932430488	4002395381494	12,70	15,49
Spugna dura - gialla. Spugna a consistenza dura per uso con paste aggressive per la rimozione di graffi profondi. Fissaggio tramite velcro.	75	25	1	1	4932430489	4002395381500	8,80	10,74
Spugna morbida - bianca. Spugna a consistenza morbida per uso con paste a grana fine per la rimozione di graffi leggeri. Fissaggio tramite velcro.	80	25	1	1	4932430490	4002395381517	8,30	10,13
Cuffia in pelle di agnello. Fissaggio tramite velcro. Per utilizzo con platelli per lucidatura e per abrasivi.	80		1	1	4932430838	4002395385003	17,00	20,74
Platello in fibra. Per dischi abrasivi 3M Roloc. Filetto: M9 x 0,75 Filetto zigrinato per fissare abrasivi flessibili e prodotti di finitura di superficie per le applicazioni di levigatura grossolane, come la rimozione di ruggine. Ideale per la levigatura di aree piccole e scomode da raggiungere come saldature e passaruota.	46		1	1	4932430492	4002395381531	11,80	14,40

①



②



③



④



⑤



## Accessori di sistema - Carotatrici a umido

Descrizione	Per DD3 152	Per DCM2 250C & DCM2 350C	Adatto a MXF DCD150	Quantità confezione	Min. quantità ordinabile	Codice prodotto	Codice EAN	Prezzo Listino IVA escl. (€)	Prezzo Listino IVA incl. (€)
Kit di fissaggio									
① Esclusivamente per un utilizzo nel calcestruzzo. Include perno di serraggio, flangia, anello e 5 ancoranti M12.	✓	✓	✓	9	1	4932399731	4002395363827	105,80	129,08
Chiave con apertura da 13/8" per rimozione corona.		✓		1	1	49964705	04524222766	18,20	22,20
② Chiave con apertura da 32 mm per rimozione corona.	✓			1	1	4931428009	4002395844791	9,50	11,59
Chiave con apertura da 41 mm per rimozione corona.	✓	✓		1	1	4931428010	4002395844807	15,70	19,15
③ FIXTEC: adatto per tutti i tipi di motori con attacco albero da 1 1/4". Evita il grippaggio della corona sull'albero del carotatore.	✓	✓		1	1	4932352053	4002395367108	135,00	164,70
④ Adattatore 1 1/4" femmina a 1/2" adattatore femmina. Utilizzabile su corone <50 mm e su macchine con attacco 1 1/4".	✓	✓		1	1	4932352627	4002395372850	44,50	54,29
⑤ Prolunga femmina/maschio 1 1/4", lungh. 300mm, Ø45mm.	✓	✓	✓	1	1	4932399724	4002395363759	154,90	188,98
Prolunga femmina/maschio 1 1/4", lungh. 500mm, Ø45mm.	✓	✓	✓	1	1	4932399725	4002395363766	201,30	245,59
⑥ Estensore telescopico. Carico max 500 kg. Altezza regolab. da 1,8 a 2,9 m.	✓	✓	✓	1	1	4932399732	4002395363834	761,80	929,40
⑦ Pompa a vuoto VPG	✓	✓	✓	1	1	4932352094	4002395367474	2273,30	2773,43
⑧ Base fissaggio con sottovuoto. Gomma di ricambio 4931428665. NON adatta a colonna MX FUEL.	✓			1	1	4932352676	4002395373345	313,30	382,23
⑨ Tanica per acqua 10L	✓	✓	✓	1	1	4932399726	4002395363773	463,50	565,47
⑩ Collettore/raccoglitore acqua. Utilizzabile con colonna DR 152 T. Solo per corone con diametro massimo 152 mm				1	1	4932478073	4058546340063	455,70	555,95
Gomma di ricambio per collettore d'acqua per DR 152 T.				1	1	4932352678*	4002395373369	44,10	53,80
⑪ Sistema di raccolta acqua			✓	1	1	4932399727	4002395363780	590,70	720,65
Gomma di ricambio per collettore d'acqua per DR 250 TV.			✓	1	1	4932399729	4002395363803	77,90	95,04
⑫ Collettore/raccoglitore acqua. Utilizzabile con colonna DR 350 T. Solo per corone con diametro massimo 300 mm				1	1	4932399728	4002395363797	606,80	740,30
Gomma di ricambio per collettore d'acqua per DR 350 TV. Solo per corone con diametro massimo di 300 mm.				1	1	4932399730	4002395363810	69,90	85,28
⑬ Blocco distanziale T = 50 mm. Da montare tra la colonna ed il motore per corone superiori a 250 mm fino a un max di 350 mm. Inclusa nella colonna DR 350 T.		✓		1	1	4932399736	4002395363872	264,30	322,45
⑭ Connessione rapida per motori MILWAUKEE®. Incluso sia nella colonna DR 250 TV sia nella colonna DR 350 T.		✓		1	1	4932399733	4002395363841	264,30	322,45
⑮ Collettore/raccoglitore acqua. Per uso universale con carotatrici. Solo per corone con diametro fino a 152 mm.	✓	✓	✓	1	1	4932478073	4058546340063	455,70	555,95
⑯ Bacchetta guida per DD3-152. Per punta pilota SDS-plus (8x110 mm 49323070 70).	✓	✓	✓	1	1	4932352679	4002395373376	145,40	177,39



## Accessori di sistema - Trapano a base magnetica

Codice prodotto	Prezzo di listino (€)	Codice prodotto	Prezzo di listino (€)	Codice prodotto	Prezzo di listino (€)
49590020	62,40	49590011	22,70	4932117042	24,70
48100130	103,70	4932372781	186,00	4932604226	14,90
48662125	196,00	4932371782	125,50	4932127010	93,10
4932371785	112,60	4932371788	312,90		
		49590012	48,90		
		4932343310	377,50		

## Accessori di sistema - Tassellatori

### Adattatori per sistema FIXTEC e SDS-plus

Attacco	Filetto	Codice prodotto 4932	Codice EAN 4002395	Price list excl. IVA (€)	Price list incl. IVA (€)	
① FIXTEC	SDS-Plus	379877	346561	44,60	54,41	① 
Adatto solo per PLH 30 XE, PN 3500 X, PPH 30X2E, PPH 26 XE, PN 300 X2, PPH 24X2E.						
② FIXTEC	SDS-Plus	399152	357628	45,90	56,00	② 
Adatto solo per V 28 HX, V 18 HX, PLH 26 QEX, PLH 26, PLH 28, PLH 26 X, PLH 28 XE, PH 30 Power X, PH 28 X, M 18 CHPX, M 28 CHPX, BBH 24, HD 28 HX, BH 26 LXE.						
③ FIXTEC	SDS-Plus	352299	369584	45,20	55,14	③ 
Adatto solo per PH 26 X, KH 24 XE, KH 26 XE, KH 28 Super XE, HD 18 HX						
④ FIXTEC	1/2" x 20 UNF	371807	344710	41,00	50,02	④ 
Adatto solo per PLH 30 XE, PLH 32 XE, PN 3500 X, PPH 30X2E, PPH 26 XE, PN 300 X2, PPH 24X2E.						
⑤ FIXTEC	1/2" x 20 UNF	399154	357635	41,80	51,00	⑤ 
Adatto solo per PH 26 X, KH 24 XE, KH 26 XE, KH 28 Super XE, PLH 26 QEX, V 28 HX, V 18 HX, HD 28 HX, PH 30 POWERX, PH 28 X, PLH 26 XE.						
⑥ SDS-Plus	1/2" x 20 UNF	367438	337668	33,60	40,99	⑥ 
Supporto per mandrino con attacco diretto bit (1/4" esagonale).						
⑦ SDS-Plus	1/2" x 20 UNF	367166	334438	20,50	25,01	⑦ 
Supporto per mandrino con vite di sicurezza						

## Mandrini a cremagliera

Apertura mandrino (mm)	Attacco mandrino trapano	Dispositivo di sicurezza	Vite di sicurezza	Trapano rotativo	Trapano a percussione	Trapano a batteria	Chiave mandrino	Quantità confezione	Min. quantità ordinabile	Codice prodotto	Codice EAN	Prezzo Listino IVA escl. (€)	Prezzo Listino IVA incl. (€)
1.5-13	1/2" x 20	✓	✓	✓	✓	✓	A	1	1	4932267980	4002395300488	25,90	31,60
3.0-16	Cono B16		✓	✓			C	1	1	4932127010	4002395306169	93,10	113,58
3.0-16	M18x2.5	✓	✓	✓	✓		C	1	1	4932320014	4002395310784	75,40	91,99

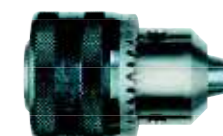

### Mandrini a cremagliera - specifici

Apertura mandrino (mm)	Attacco mandrino trapano	Compatibile con avvitatori	Vite di sicurezza	Chiave mandrino	Quantità confezione	Min. quantità ordinabile	Codice prodotto	Codice EAN	Prezzo Listino IVA escl. (€)	Prezzo Listino IVA incl. (€)
1.0-10	3/8" x 24	HDE 6 RQ	✓	H	1	1	48660817	045242155705	36,00	43,92



### Mandrini a cremagliera - attacco 1/4" Hex

Apertura mandrino (mm)	Attacco mandrino trapano	Trapano a batteria	Chiave mandrino	Quantità confezione	Min. quantità ordinabile	Codice prodotto	Codice EAN	Prezzo Listino IVA escl. (€)	Prezzo Listino IVA incl. (€)
1.0-10	1/4" Hex	✓	A	1	1	4932314867	4002395300112	27,10	33,06



### Chiavi per mandrini a cremagliera

Descrizione	Tipo	Riferimento numero	Quantità confezione	Min. quantità ordinabile	Codice prodotto	Codice EAN	Prezzo Listino IVA escl. (€)	Prezzo Listino IVA incl. (€)
① Chiave mandrino.	A	S2A	1	1	4932221378	4002395302765	3,60	4,39
	B	S2AT	1	1	4932310612	4002395309177	6,70	8,17
	C	S3T	1	1	4932221379	4002395306381	8,00	9,76
	D	S14	1	1	4932304684*	4002395300105	5,50	6,71
	E	S4	1	1	4932221380	4002395306398	15,70	19,15
	G	S2	1	1	4932319995	4002395303724	3,40	4,15
	H		1	1	48663350	045242157600	8,20	10,00
	J		1	1	48663240	045242157501	9,20	11,22
	K		1	1	48663280	045242157556	7,60	9,27
	② Codolo per mandrino conico B16.	MT3 - B16		1	1	4932117042	4002395305834	24,70
Espulsore DIN 317 grandezza 3.			1	1	4932604226	4002395311248	14,90	18,18



## Mandri autoserranti

### Mandri autoserranti

Apertura mandrino (mm)	Ricezione	Dispositivo di sicurezza	Vite di sicurezza	Trapano rotativo	Trapano a percussione	Trapano a batteria	Quantità confezione	Min. quantità ordinabile	Codice prodotto	Codice EAN	Prezzo Listino IVA escl. (€)	Prezzo Listino IVA incl. (€)
1.0-10	3/8" x 24	✓	✓	✓	✓	✓	1	1	4932349457	4002395318155	37,50	45,75
1.0-10	1/2" x 20	✓	✓	✓	✓	✓	1	1	4932364382	4002395337675	41,90	51,12
1.5-13	1/2" x 20	✓	✓	✓	✓	✓	1	1	4932376531	4002395346332	52,50	64,05
1.5-13	1/2" x 20	✓	✓	✓	✓	✓	1	1	4932376533	4002395346349	55,10	67,22
1.5-13	1/2" x 20	✓	✓	✓	✓	✓	1	1	4932364265 <sup>1</sup>	4002395334056	65,20	79,54
1.5-13	1/2" x 20	✓	✓	✓	✓	✓	1	1	4932364267	4002395334070	66,70	81,37



<sup>1</sup> Industrial quality

### Mandri autoserranti per utensili FIXTEC (con blocco del mandrino)

Apertura mandrino (mm)	Ricezione	Dispositivo di sicurezza	Vite di sicurezza	Trapano rotativo	Trapano a percussione	Trapano a batteria	Quantità confezione	Min. quantità ordinabile	Codice prodotto	Codice EAN	Prezzo Listino IVA escl. (€)	Prezzo Listino IVA incl. (€)
1.0-10	3/8" x 24	✓	✓	✓	✓	✓	1	1	4932371018	4002395339365	35,20	42,94
1.0-10	1/2" x 20	✓	✓	✓	✓	✓	1	1	4932372443	4002395345458	46,30	56,49
1.5-13	1/2" x 20	✓	✓	✓	✓	✓	1	1	4932371913	4002395345366	66,00	80,52
1.5-13	3/8" x 24	✓	✓	✓	✓	✓	1	1	4932399492	4002395361137	64,60	78,81
1.5-13	3/8" x 18	✓	✓	✓	✓	✓	1	1	4932478806 <sup>1</sup>	4058546360887	80,50	98,21



<sup>1</sup> Fits M18 FDD(2)/ M18 FPD(2)

### Mandri autoserranti industriali per trapani a percussione

Apertura mandrino (mm)	Ricezione	Dispositivo di sicurezza	Trapano rotativo	Trapano a percussione	Trapano a batteria	Quantità confezione	Min. quantità ordinabile	Codice prodotto	Codice EAN	Prezzo Listino IVA escl. (€)	Prezzo Listino IVA incl. (€)
1.0-13	1/2" x 20	✓	✓	✓	✓	1	1	4932364266	4002395334063	117,80	143,72



### Mandri autoserranti - specifici

Apertura mandrino (mm)	Ricezione	Specifiche macchina	Dispositivo di sicurezza	Trapano rotativo	Vite di sicurezza	Quantità confezione	Min. quantità ordinabile	Codice prodotto	Codice EAN	Prezzo Listino IVA escl. (€)	Prezzo Listino IVA incl. (€)
① 1.0-10	1/2" x 20	HDE 10 RQX	✓	✓	✓	1	1	48661520	045242156795	58,50	71,37
① 1.5-13	1/2" x 20	HDE 13 RQX	✓	✓	✓	1	1	42660755	4002395891436	71,90	87,72
② 1.5-13	FIXTEC		✓	✓	✓	1	1	4932399214	4002395358236	94,10	114,80
③ 1.0-10	FIXTEC	M12 BDDX	✓	✓	✓	1	1	4932430444	4002395381050	31,10	37,94



## Accessori di sistema - Smigliatrici

### Platello in plastica flessibile

Descrizione	Alesaggio (mm)	Ø (mm)	Compatibile con smerigliatrici 115mm	Compatibile con smerigliatrici 125mm	Compatibile con smerigliatrici 180mm	Compatibile con smerigliatrici 230mm	Quantità confezione	Min. quantità ordinabile	Codice prodotto	Codice EAN	Prezzo Listino IVA escl. (€)	Prezzo Listino IVA incl. (€)
Platello in plastica flessibile.	14.2	110	✓				1	1	4932345760	4002395313488	15,10	18,42
Completo di flangia per il fissaggio filetto M 14.	14.2	125		✓			1	1	4932345761	4002395313495	16,20	19,76
	14.2	170			✓		1	1	4932345758	4002395313501	22,80	27,82
	22.2	170			✓	✓	1	1	4932352744	4002395374021	29,70	36,23
Ricambio flangia fissaggio con filetto M14.			✓	✓	✓	✓	1	1	4932345627	4002395313112	9,80	11,96

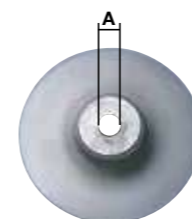

## Accessori di sistema - Piale

Descrizione	Larghezza (mm)	Compatibile con pialletti	Quantità confezione	Min. quantità ordinabile	Codice prodotto	Codice EAN	Prezzo Listino IVA escl. (€)	Prezzo Listino IVA incl. (€)
Lame reversibili al tungsteno 2 pezzi, utilizzabili da entrambi i lati, adatte per truciolo, pannelli di masonite e per tutti i tipi di legno, morbidi e duri.	56.1 mm	M12 BLP	2	1	4932493399	4058546482701	18,00	21,96
	82 mm	M18 BP, H 500, H 750	2	1	4932273484	4002395300150	19,20	23,42
	102 mm	HB 750, HBE 800	2	1	4932316243	4002395300167	26,80	32,70



## Accessori di sistema - Scanalatori

Il disco AUDD è una soluzione perfetta per l'80% delle applicazioni.  
Fino al 30% in meno di sforzo dell'utensile durante l'applicazione comparate con i dischi DU MILWAUKEE®.  
Fino al 40% più veloci comparate con i dischi DU MILWAUKEE®.

**SPEEDCROSS**

	① HUDD	② AUDD	③ DSU
Materiali refrattari abrasivi	♦	✓	
Blocchi di cemento areati	♦	✓	♦
Mattone medio a morbido	✓	✓	✓
Calcestruzzo medio	✓	✓	✓
Cemento armato	✓	♦	✓
Calcestruzzo rinforzato con aggregati di pietra focaia	♦	✓	
Argilla refrattaria	✓	✓	✓
Materiali da costruzione	✓	✓	✓
Granito	✓		✓
Blocco di calce e arenaria morbido e abrasivo	♦	✓	♦
Blocco di calce e arenaria medio	✓	✓	
Barra per livellare il cemento	♦	✓	♦

✓ Massime performance. ♦ Utilizzo limitato - Consigliato per un'uso sporadico



Descrizione	Compatibile con scanalatori	Quantità confezione	Min. quantità ordinabile	Codice prodotto	Codice EAN	Prezzo Listino IVA escl. (€)	Prezzo Listino IVA incl. (€)
Cassetta di trasporto in metallo per scanalatore	MFE 1500, MFE 1305, MF 1900	WCE 30, WCS 45, DME 30, DME 45	1	1	4932383357	4002395357390	153,00 186,66
④ Chiave a forcina diritta	MFE 1500, MFE 1305, MF 1900	DME 30, DME 45, WCS 45, DME 65, WCE 65, WCE 30	1	1	4932367712	4002395338467	6,00 7,32
⑤ Chiave con impugnatura a T.	MFE 1500, MFE 1305, MF 1900	WCE 30, WCS 45, WCE 65, DME 30, DME 45, DME 65	1	1	4931362928	4002395661879	4,80 5,86
Griglie antipolvere, (protezione del motore da polveri abrasive)	MFE 1500, MFE 1305, MF 1900	WCE 30, WCS 45, DME 30, DME 45	1	1	4932329397	4002395303892	24,40 29,77
⑥ Griglie antipolvere, (protezione del motore da polveri abrasive)		WCE 65, DME 65	2	1	4932326525	4002395303311	8,80 10,74
Adattatore con attacco a baionetta per il collegamento diretto di tubo.	MFE 1500, MFE 1305, MF 1900	WCE 30, WCS 45, WCE 65, DME 30, DME 45, DME 65	1	1	4932362778	4002395334285	24,40 29,77
⑦ Impugnatura laterale	MFE 1500, MFE 1305, MF 1900	WCE 30, WCS 45, DME 30, DME 45	1	1	4932409546	4002395370870	8,80 10,74
Flangia di fissaggio.	MFE 1305	DME 1300	1	1	4932334667	4002395304448	16,50 20,13
Flangia di fissaggio per DME 1300 / MFE 1305.	MFE 1305	DME 1300	1	1	4932334706	4002395304455	30,20 36,84
Set di dischi distanziatori.	MFE 1305		6	1	4931334675	4002395762804	6,70 8,17

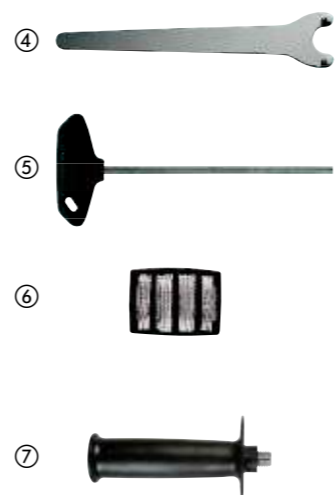

## Accessori di sistema - Avvitatori

Descrizione	Compatibile con avvitatori a filo	Quantità confezione	Min. quantità ordinabile	Codice prodotto	Codice EAN	Prezzo Listino IVA escl. (€)	Prezzo Listino IVA incl. (€)
① Guida completa per cartongesso.	DWE 4000 Q, DWSE 4000 Q, TKSE 2500 Q, 6790, 6743	1	1	49261036	045242185245	4,80	5,86
② Guida completa avvitature in serie.	TKSE 2500 Q, 6790	1	1	49261082	045242185375	4,80	5,86
Attacco magnetico per bit 1/4" (lunghezza 76 mm).	DWE 4000 Q, DWSE 4000 Q, 6743	1	1	48323065	045242128600	15,30	18,67
Attacco magnetico per bit 1/4" (lunghezza 76 mm). Da utilizzarsi insieme al 49261036.	TKSE 2500 Q, 6790	1	1	48323070	045242128655	16,50	20,13
Set di 3 pezzi attacco esagonale.	TKSE 2500 Q, 6790, TQSE 1200 Q, TQSE 2500 Q, 6580, 6581	3	1	49663004	045242207848	42,30	51,61
③ Contenente: attacco magnetico 6 / 8 / 10 mm.							
④ Bit PH2 lunghezza 148 mm M18 FSG.		3	1	4932459393	4058546010546	12,90	15,74
⑤ Portabit magnetico lunghezza 75 mm per M18 FSG.		1	1	4932459394	4058546010553	13,90	16,96
⑥ Set 4 ugelli per M12 BPRT (2,4 - 3,2 - 4,0 - 4,8 mm)		4	1	48540100	045242504466	24,40	29,77
⑦ Estensione da 152 mm per rivettatrice M12 BPRT		3	1	48950100	045242504459	42,70	52,09



## Cavi QUIK-LOK

Lunghezza cavo (m)	Versioni per nazione	Quantità confezione	Min. quantità ordinabile	Codice prodotto	Codice EAN	Prezzo Listino IVA escl. (€)	Prezzo Listino IVA incl. (€)
4	EU	1	1	4932373502	4002395351725	30,60	37,33
10	EU	1	1	4932373503	4002395351732	50,00	61,00
4	CH	1	1	4932373504	4002395351749	35,20	42,94
4	GB	1	1	4932373508	4002395351787	62,50	76,25
6	EU	1	1	4932364483 <sup>1</sup>	4002395337620	47,00	57,34
	Kit di riparazione cavo Quik-lok.	1	1	4931380758	4002395714551	16,50	20,13



<sup>1</sup>Resistente all'acido. Non riparabile.

## Dispositivo a squadra

Converte il trapano HDE 13 RQD di MILWAUKEE® in trapano ad angolo.

Usato per avvitare in spazi stretti.

Testata ruotabile a 360 gradi.

Due velocità: 1. Basso: perdita di velocità del 30% che aumenta la coppia del 50% 2. Alta: la velocità aumenta del 50%.

Descrizione	Quantità confezione	Min. quantità ordinabile	Codice prodotto	Codice EAN	Prezzo Listino IVA escl. (€)	Prezzo Listino IVA incl. (€)
Dispositivo a squadra.	1	1	48062871	045242088812	238,30	290,73

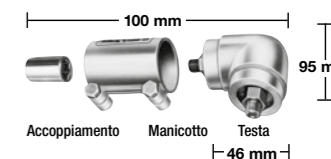

Testa girevole a 360°, può essere bloccata a tenuta in qualsiasi posizione.

## Accessori di sistema - Smrigliatrici

Descrizione	Compatibile con smerigliatrici 115mm	Compatibile con smerigliatrici 125mm	Compatibile con smerigliatrici 150mm	Compatibile con smerigliatrici 180mm	Compatibile con smerigliatrici 230mm	Quantità confezione	Min. quantità ordinabile	Codice prodotto	Codice EAN	Prezzo Listino IVA escl. (€)	Prezzo Listino IVA incl. (€)
① Flangia di fissaggio con filetto M14	✓	✓	✓	✓	✓	1	1	4932345628	4002395313105	8,90	10,86
② Chiave a forcella diritta	✓	✓	✓	✓	✓	1	1	4932367712	4002395338467	6,00	7,32
③ Chiave fissa doppia SW 17/24.	✓	✓	✓	✓	✓	1	1	4932345710	4002395307722	17,90	21,84
④ Chiave a forcella a gomito				✓	✓	1	1	4932371469	4002395342181	6,80	8,30
Impugnatura laterale	✓	✓	✓			1	1	4932409546	4002395370870	8,80	10,74
				✓	✓	1	1	4931433531	4002395889259	6,70	8,17
⑤ Impugnatura laterale antivibrazioni AVS	✓	✓	✓	✓ <sup>1</sup>	✓	1	1	4932399991	4002395366507	29,30	35,75
				✓	✓	1	1	4932399992	4002395366514	29,30	35,75
Set flange per AGV 16-180 QXC	Adatta per WS 2300 (versione australiana)					3	1	4932351632	4002395321636	90,60	110,53
Flangia M14 (345629), controflangia (371404), flangia larga (367952)											

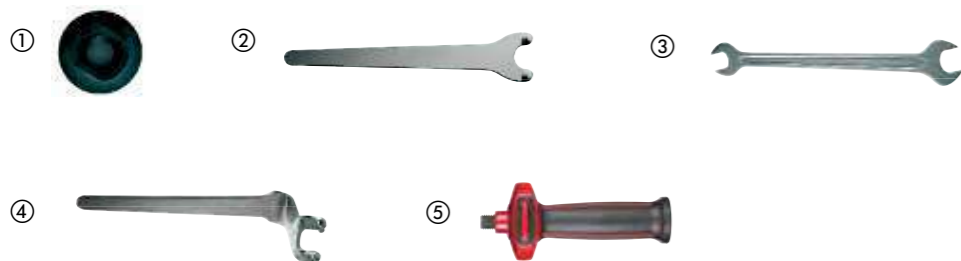

## Accessori di sistema - Seghe circolari

Descrizione	Compatibile con seghe circolari	Quantità confezione	Min. quantità ordinabile	Codice prodotto	Codice EAN	Prezzo Listino IVA escl. (€)	Prezzo Listino IVA incl. (€)
Chiave a forcella. Per il cambio delle lame sega circolare.	CS 55, HK 46 N, SCS 65 Q, CS 75, PCS 55, HKS 75, HK 75 A, HKS 85, PMS 18	1	1	4932371469	4002395342181	6,80	8,30
Guida parallela / a squadra.	SCS 65 Q	1	1	49224146	045242181896	28,70	35,01
Valigetta di trasporto in plastica.	SCS 65 Q	1	1	201672001	4002395840519	28,70	35,01



## Accessori di sistema - Intestatrici lamellari

Descrizione	Compatibile con intestatrici lamellari	Quantità confezione	Min. quantità ordinabile	Codice prodotto	Codice EAN	Prezzo Listino IVA escl. (€)	Prezzo Listino IVA incl. (€)
Lama a 6 denti 100 x 22,2 mm.	LF 650 PJ 710	1	1	4932361072	4002395326679	66,40	81,01
Supporto per sacchetto (cod. 4931443873).	LF 650 PJ 710	1	1	4931442872	4002395247899	4,70	5,73
Sacchetti carta per sistema Clean Line 4932345544.	LF 650 PJ 710	5	1	4931442873	4002395247882	152,70	186,29
Chiave a forcella.	LF 650 PJ 710	1	1	4932345712	4002395305551	30,50	37,21



## Accessori di sistema - Prodotti da esterno

### Elettrosega

Descrizione	kerf [mm]	Collegamento guida	Passo (mm)	Quantità confezione	Min. quantità ordinabile	Codice prodotto	Codice EAN	Prezzo Listino IVA escl. (€)	Prezzo Listino IVA incl. (€)
Catena 16" / 406.4 mm per M18 FCHS	1.1	56	9.5 (3/8")	1	1	4932464873	4058546228187	36,60	44,65
Catena 12" / 304.8 mm per M18 FCHSC	1.1	45	9.5 (3/8")	1	1	4932471385	4058546290139	36,60	44,65
Catena 10" / 254 mm per M18 FOPH-CSA	1.1	40	9.5 (3/8")	1	1	4932471329	4058546289577	26,30	32,09
Catena 6" / 152 mm per M12 FHS	1.1	28	9.5 (3/8")	1	1	4932478427	4058546346188	23,90	29,16



### Accessori per decespugliatori

Descrizione	Quantità confezione	Min. quantità ordinabile	Codice prodotto	Codice EAN	Prezzo Listino IVA escl. (€)	Prezzo Listino IVA incl. (€)
Filo 2 mm x 45 m	1	12	49162712	045242493906	56,10	68,44
Filo 2.4 mm x 76 m	1	10	49162713	045242493913	59,30	72,35
Bobina di ricambio decespugliatore con auto-feed (include 49162712)	1	1	49162714	045242006458	62,00	75,64



### Lama rifilabordi

Lama di ricambio M18 FOPH-EA.  
Lunghezza lama 20.3 cm / 203mm

Descrizione	Lunghezza (mm)	Quantità confezione	Min. quantità ordinabile	Codice prodotto	Codice EAN	Prezzo Listino IVA escl. (€)	Prezzo Listino IVA incl. (€)
Lama rifilabordi	203	1	1	4932471330	4058546289584	17,90	21,84



### Accessori di sistema - Tagliacavi per cavi interrati M18HCC75

Descrizione	Quantità confezione	Min. quantità ordinabile	Codice prodotto	Codice EAN	Prezzo Listino IVA escl. (€)	Prezzo Listino IVA incl. (€)
Lame per M18 HCC75	1	1	49162774	045242486663	989,50	1207,19



### Accessori di sistema - Tagliacavi per cavi sospesi M18 HCC45

Descrizione	Quantità confezione	Min. quantità ordinabile	Codice prodotto	Codice EAN	Prezzo Listino IVA escl. (€)	Prezzo Listino IVA incl. (€)
Lame ACSR per M18 HCC45.	1	1	49162775	045242486632	494,70	603,53





# QUANDO COMPRI UNA BARRA ESPOSITIVA MILWAUKEE® DA 1 M, RICEVI:

## 1.

UNA SELEZIONE  
PREMIUM DEGLI  
UTENSILI MANUALI  
MILWAUKEE® PIÙ  
VENDUTI

## 3.

LA GIUSTA QUANTITÀ  
DI GANCI PER  
MOSTRARE I  
PRODOTTI ORDINATI

## 5.

TUTTO IL  
CONTENUTO  
IMPACCHETTATO  
IN UN CARTONE  
- PRONTO PER  
ESSERE ESPOSTO  
SULL'ESPOSITORE  
A MURO  
DIRETTAMENTE  
DALLA SCATOLA!



## 2.

UNA BARRA  
ESPOSITIVA CHE  
PUÒ ESSERE APPESA  
SU UN ESPOSITORE  
STANDARD  
MILWAUKEE® DA 1 M

## 4.

ETICHETTE CON I  
CODICI PRODOTTO  
PER FACILITARNE IL  
RIORDINO

### Punte SDS-Plus MX4

Prezzo Listino  
IVA escl. (€) 1103,00  
Prezzo Listino  
IVA incl. (€) 1345,66

Posizione	Descrizione	Q.tà	Cod. Art.	Cod. EAN
1	PUNTA SDS-Plus MX4 5X115 MM	5	4932352007	4002395366644
2	PUNTA SDS-Plus MX4 6X115 MM	5	4932352011	4002395368921
3	PUNTA SDS-Plus MX4 6X165 MM	5	4932352012	4002395368938
4	PUNTA SDS-Plus MX4 6X215 MM	5	4932352013	4002395366705
5	PUNTA SDS-Plus MX4 6X265 MM	5	4932352014	4002395366712
6	PUNTA SDS-Plus MX4 8X115 MM	5	4932352021	4002395366781
7	PUNTA SDS-Plus MX4 8X165 MM	5	4932352022	4002395366798
8	PUNTA SDS-Plus MX4 8X215 MM	5	4932352023	4002395366804
9	PUNTA SDS-Plus MX4 8X265 MM	5	4932352024	4002395366811
10	PUNTA SDS-Plus MX4 10X110 MM	5	4932352025	4002395366828
11	PUNTA SDS-Plus MX4 10X160 MM	5	4932352026	4002395366835
12	PUNTA SDS-Plus MX4 10X210 MM	5	4932352027	4002395366842
13	PUNTA SDS-Plus MX4 10X260 MM	5	4932352028	4002395366859
14	PUNTA SDS-Plus MX4 12X160 MM	5	4932352031	4002395366880
15	PUNTA SDS-Plus MX4 12X210 MM	5	4932352032	4002395366897
16	PUNTA SDS-Plus MX4 12X260 MM	5	4932352033	4002395366903
17	PUNTA SDS-Plus MX4 14X160 MM	5	4932352036	4002395366934
18	PUNTA SDS-Plus MX4 14X210 MM	5	4932352037	4002395366941

Posizione	Materiale di merchandising	Q.tà	Cod. art.	Cod. EAN
1	Barra	1	4939434656	4002395557967
2	Gancio corto	18	4939434650	4002395557905
3	Banda MILWAUKEE®	1	4939510100	4002395900596
4	pacchetto di codici a barre	1	4939565571	4002395937516
5	Scatola di cartone	1	4931373861	4002395734399

4932 430493  
4002395381548



### Punte SDS-Plus M2

Prezzo Listino  
IVA escl. (€) 860,50  
Prezzo Listino  
IVA incl. (€) 1049,81

Posizione	Descrizione	Q.tà	Cod. Art.	Cod. EAN
1	PUNTA SDS-Plus 4X110 MM	5	4932339498	4002395304561
2	PUNTA SDS-Plus 5X110 MM	5	4932307067	4002395308835
3	PUNTA SDS-Plus 6X110 MM	5	4932307068	4002395308842
4	PUNTA SDS-Plus 6X160 MM	5	4932307069	4002395308859
5	PUNTA SDS-Plus 6X260 MM	5	4932353819	4002395320127
6	PUNTA SDS-Plus 8X110 MM	5	4932307070	4002395308866
7	PUNTA SDS-Plus 8X160 MM	5	4932307071	4002395308873
8	PUNTA SDS-Plus 8X210 MM	5	4932307072	4002395308880
9	PUNTA SDS-Plus 8X260 MM	5	4932353821	4002395320141
10	PUNTA SDS-Plus 10X110 MM	5	4932340410	4002395311934
11	PUNTA SDS-Plus 10X160 MM	5	4932307073	4002395308897
12	PUNTA SDS-Plus 10X210 MM	5	4932307074	4002395308903
13	PUNTA SDS-Plus 10X260 MM	5	4932344295	4002395312252
14	PUNTA SDS-Plus 12X160 MM	5	4932307075	4002395308910
15	PUNTA SDS-Plus 12X210 MM	5	4932307076	4002395308927
16	PUNTA SDS-Plus 14X160 MM	5	4932307078	4002395308941
17	PUNTA SDS-Plus 16X210 MM	5	4932307081	4002395308972
18	PUNTA SDS-Plus 18X200 MM	5	4932344303	4002395312177
19	PUNTA SDS-Plus 20X200 MM	5	4932344305	4002395312153

Posizione	Materiale di merchandising	Q.tà	Cod. art.	Cod. EAN
1	Barra	1	4939434656	4002395557967
2	Gancio corto	18	4939434650	4002395557905
3	Banda MILWAUKEE®	1	4939510100	4002395900596
4	pacchetto di codici a barre	1	4939530434	4002395914135
5	Scatola di cartone	1	4931373861	4002395734399

4932 430494  
4002395381555



## Punte SDS-Plus Lunghe

Prezzo Listino IVA escl. (€) 1584,10  
Prezzo Listino IVA incl. (€) 1932,60

Posizione	Descrizione	Q.tà	Cod. Art.	Cod. EAN
1	PUNTA SDS-Plus 8X460 MM	5	4932367013	4002395336692
2	PUNTA SDS-Plus 10X310 MM	5	4932353824	4002395320172
3	PUNTA SDS-Plus 10X450 MM	5	4932344296	4002395312245
4	PUNTA SDS-Plus 12X260 MM	5	4932344297	4002395312238
5	PUNTA SDS-Plus 12X450 MM	5	4932307077	4002395308934
6	PUNTA SDS-Plus 14X260 MM	5	4932307079	4002395308958
7	PUNTA SDS-Plus 14X450 MM	5	4932307088	4002395309047
8	PUNTA SDS-Plus 15X260 MM	5	4932344300	4002395312207
9	PUNTA SDS-Plus 16X310 MM	5	4932344301	4002395312191
10	PUNTA SDS-Plus 16X450 MM	5	4932307082	4002395308989
11	PUNTA SDS-Plus 18X250 MM	3	4932307083	4002395308996
12	PUNTA SDS-Plus 18X450 MM	3	4932340411	4002395311941
13	PUNTA SDS-Plus 20X250MM	3	4932307084	4002395309009
14	PUNTA SDS-Plus 20X450MM	2	4932307085	4002395309016
15	PUNTA SDS-Plus 22X450 MM	3	4932344307	4002395312139
16	PUNTA SDS-Plus 24X450 MM	3	4932307087	4002395309030

4932 430495  
4002395381562

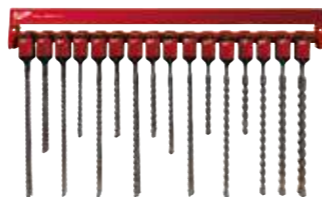

Posizione	Materiale di merchandising	Q.tà	Cod. art.	Cod. EAN
1	Barra	1	4939434656	4002395557967
2	Gancio corto	16	4939434650	4002395557905
3	Banda MILWAUKEE®	1	4939510100	4002395900596
4	pacchetto di codici a barre	1	4939530436	4002395914111
5	Scatola di cartone	1	4931373861	4002395734399

## Punte & Scalpelli SDS-Plus

Prezzo Listino IVA escl. (€) 903,00  
Prezzo Listino IVA incl. (€) 1101,66

Posizione	Descrizione	Q.tà	Cod. Art.	Cod. EAN
1	PUNTA SDS-Plus 5X110 MM	5	4932307067	4002395308835
2	PUNTA SDS-Plus 6X110 MM	5	4932307068	4002395308842
3	PUNTA SDS-Plus 6X160 MM	5	4932307069	4002395308859
4	PUNTA SDS-Plus 8X110 MM	5	4932307070	4002395308866
5	PUNTA SDS-Plus 8X160 MM	5	4932307071	4002395308873
6	PUNTA SDS-Plus 8X210 MM	5	4932307072	4002395308880
7	PUNTA SDS-Plus 10X160 MM	5	4932307073	4002395308897
8	PUNTA SDS-Plus 10X210 MM	5	4932307074	4002395308903
9	PUNTA SDS-Plus 12X160 MM	5	4932307075	4002395308910
10	PUNTA SDS-Plus 14X160 MM	5	4932307078	4002395308941
11	PUNTA SDS-Plus 16X210 MM	5	4932307081	4002395308972
12	PUNTA SDS-Plus 18X200 MM	3	4932344303	4002395312177
13	PUNTA SDS-Plus 20X200 MM	3	4932344305	4002395312153
14	SET PUNTE SDS-Plus 7 pz (5/6/8x110) (6/8/10/12x160mm)	3	4932492116	4002395369980
15	SCALPELLO A PUNTA SDS-Plus 250MM	5	4058546414832	4002395304813
16	SCALPELLO LARGO SDS-Plus 250X40 MM	5	4932367146	4002395334377
17	SCALPELLO PIATTO SDS-Plus 250X20 MM	5	4932339626	4002395304820

4932 430496  
4002395381579



Posizione	Materiale di merchandising	Q.tà	Cod. art.	Cod. EAN
1	Barra	1	4939434656	4002395557967
2	Gancio corto	17	4939434650	4002395557905
3	Banda MILWAUKEE®	1	4939510100	4002395900596
4	pacchetto di codici a barre	1	4939530442	4002395914005
5	Scatola di cartone	1	4931373861	4002395734399

## Punte & Scalpelli SDS-Max

Prezzo Listino IVA escl. (€) 2795,30  
Prezzo Listino IVA incl. (€) 3410,27

Posizione	Descrizione	Q.tà	Cod. Art.	Cod. EAN
1	PUNTA SDS MAX 4T 16X320	3	4932352756	4002395374144
2	PUNTA SDS MAX 4T 16X540	2	4932352757	4002395374151
3	PUNTA SDS MAX 4T 18X540	3	4932352761	4002395374199
4	PUNTA SDS MAX 4T 20X520	3	4932352765	4002395374236
5	PUNTA SDS MAX 4T 22X520	3	4932352769	4002395374274
6	PUNTA SDS MAX 4T 24X520	2	4932352773	4002395374311
7	PUNTA SDS MAX 4T 25X520	2	4932352775	4002395374335
8	PUNTA SDS MAX 4T 28X570	2	4932352779	4002395374373
9	PUNTA SDS MAX 4T 30X570	2	4932352784	4002395374427
10	PUNTA SDS MAX 4T 32X570	1	4932352786	4002395374441
11	PUNTA SDS MAX 4T 35X570	2	4932352790	4002395374489
12	SCALPELLO A PUNTA SDS-Max 280 MM	3	4932343734	4002395317509
13	SCALPELLO A PUNTA SDS-Max 400 MM	3	4932343735	4002395317516
14	SCALPELLO PIATTO SDS-Max 280X25 MM	3	4932343737	4002395317530
15	SCALPELLO PIATTO SDS-Max 400X25 MM	3	4932343738	4002395317547
16	SCALPELLO LARGO SDS-Max 400X50 MM	3	4932343743	4002395317592
17	SCALPELLO LARGO SDS-Max 300X80 MM	3	4932343744	4002395317608

4932 430497  
4002395381586



Posizione	Materiale di merchandising	Q.tà	Cod. art.	Cod. EAN
1	Barra	1	4939434656	4002395557967
2	Gancio corto	17	4939434650	4002395557905
3	Banda MILWAUKEE®	1	4939510100	4002395900596
4	pacchetto di codici a barre	1	4939530294	4002395914838
5	Scatola di cartone	1	4931373861	4002395734399

## Scalpelli SDS-Plus & SDS-Max

Prezzo Listino IVA escl. (€) 1238,30  
Prezzo Listino IVA incl. (€) 1510,73

Posizione	Descrizione	Q.tà	Cod. Art.	Cod. EAN
1	SCALPELLO A PUNTA SDS-Plus 250MM	5	4932339625	4002395304813
2	SCALPELLO LARGO SDS-Plus 250X40 MM	5	4932367146	4002395334377
3	SCALPELLO PIATTO SDS-Plus 250X20 MM	5	4932339626	4002395304820
4	SCALPELLO A SGORBIA SDS-Plus 250X22 MM	3	4932339627	4002395304837
5	SCALPELLO A SPATOLA SDS-Plus 250X40 MM	3	4932353424	4002395320202
6	SCALPELLO A PUNTA SDS-Max 280 MM	4	4932343734	4002395317509
7	SCALPELLO A PUNTA SDS-Max 400 MM	4	4932343735	4002395317516
8	SCALPELLO A PUNTA SDS-Max 600 MM	3	4932343736	4002395317523
9	SCALPELLO PIATTO SDS-Max 280X25 MM	5	4932343737	4002395317530
10	SCALPELLO PIATTO SDS-Max 400X25 MM	5	4932343738	4002395317547
11	SCALPELLO PIATTO SDS-Max 600X25 MM	3	4932343739	4002395317554
12	SCALPELLO LARGO SDS-Max 400X50 MM	4	4932343743	4002395317592
13	SCALPELLO LARGO SDS-Max 300X80 MM	4	4932343744	4002395317608
14	SCALPELLO LARGO SDS-Max 300X115 MM	3	4932343745	4002395317615

4932 430498  
4002395381593



Posizione	Materiale di merchandising	Q.tà	Cod. art.	Cod. EAN
1	Barra	1	4939434656	4002395557967
2	Gancio corto	14	4939434650	4002395557905
3	Banda MILWAUKEE®	1	4939510100	4002395900596
4	pacchetto di codici a barre	1	4939530297	4002395914807
5	Scatola di cartone	1	4931373861	4002395734399

## Punte Calcestruzzo PREMIUM

Prezzo Listino IVA escl. (€) 404,20  
Prezzo Listino IVA incl. (€) 493,12

Posizione	Descrizione	Q.tà	Cod. Art.	Cod. EAN
1	PUNTA CALCESTRUZZO PREMIUM 3,0X90 MM	5	4932471167	4058546287955
2	PUNTA CALCESTRUZZO PREMIUM 4X90 MM	5	4932471169	4058546287979
3	PUNTA CALCESTRUZZO PREMIUM 5X100 MM	5	4932471171	4058546287993
4	PUNTA CALCESTRUZZO PREMIUM 6X100 MM	5	4932471175	4058546288037
5	PUNTA CALCESTRUZZO PREMIUM 6X150 MM	5	4932471176	4058546288044
6	PUNTA CALCESTRUZZO PREMIUM 6,5X100 MM	5	4932471178	4058546288068
7	PUNTA CALCESTRUZZO PREMIUM 6,5X150 MM	5	4932471179	4058546288075
8	PUNTA CALCESTRUZZO PREMIUM 7X150 MM	5	4932471181	4058546288099
9	PUNTA CALCESTRUZZO PREMIUM 8X100 MM	5	4932471182	4058546288105
10	PUNTA CALCESTRUZZO PREMIUM 8X150 MM	5	4932471183	4058546288112
11	PUNTA CALCESTRUZZO PREMIUM 10X150 MM	5	4932471186	4058546288143
12	PUNTA CALCESTRUZZO PREMIUM 10X260 MM	5	4932471187	4058546288150
13	PUNTA CALCESTRUZZO PREMIUM 12X150 MM	5	4932471188	4058546288167
14	SET 1 PUNTE CALCESTRUZZO PREMIUM 8pz (4X90 mm, 5/5/6/6X100 mm, 8/10/12X150 mm)	1	4932493881	4058546510411

**4932 479134**  
**4058546369286**



Posizione	Materiale di merchandising	Q.tà	Cod. art.	Cod. EAN
1	Barra	1	4939434656	4002395557967
2	Gancio corto	14	4939434650	4002395557905
3	Banda MILWAUKEE®	1	4939510100	4002395900596
4	pacchetto di codici a barre	1	4939530391	4002395914364
5	Scatola di cartone	1	4931373861	4002395734399

## Punte Metallo HSS-G

Prezzo Listino IVA escl. (€) 472,00  
Prezzo Listino IVA incl. (€) 575,84

Posizione	Descrizione	Q.tà	Cod. Art.	Cod. EAN
1	PUNTA HSS-G 1,0X34 MM (conf. 2pz)	5	4932352345	4002395370047
2	PUNTA HSS-G 1,5X40 MM (conf. 2pz)	5	4932352346	4002395370054
3	PUNTA HSS-G 2,0X49 MM (conf. 2pz)	5	4932352347	4002395370061
4	PUNTA HSS-G 2,5X57 MM (conf. 2pz)	5	4932352348	4002395370078
5	PUNTA HSS-G 3,0X61 MM (conf. 2pz)	5	4932352349	4002395370085
6	PUNTA HSS-G 3,2X65 MM (conf. 2pz)	5	4932352350	4002395370092
7	PUNTA HSS-G 3,5X70 MM (conf. 2pz)	5	4932352351	4002395370108
8	PUNTA HSS-G 4,0X75 MM (conf. 2pz)	5	4932352352	4002395370115
9	PUNTA HSS-G 4,5X80 MM	5	4932352354	4002395370139
10	PUNTA HSS-G 5,0X86 MM	5	4932352356	4002395370153
11	PUNTA HSS-G 6,0X93 MM	5	4932352358	4002395370177
12	PUNTA HSS-G 7,0X109 MM	5	4932352361	4002395370207
13	PUNTA HSS-G 8,0X117 MM	5	4932352363	4002395370221
14	PUNTA HSS-G 9,0X125 MM	5	4932352365	4002395370245
15	PUNTA HSS-G 10,0X133 MM	5	4932352367	4002395370269
16	PUNTA HSS-G 11,0X142 MM	5	4932352369	4002395370283
17	PUNTA HSS-G 12,0X151 MM	5	4932352371	4002395370306
18	PUNTA HSS-G 13,0X151 MM	5	4932352373	4002395370320

**4932 430500**  
**4002395381616**



Posizione	Materiale di merchandising	Q.tà	Cod. art.	Cod. EAN
1	Barra	1	4939434656	4002395557967
2	Gancio corto	18	4939434650	4002395557905
3	Banda MILWAUKEE®	1	4939510100	4002395900596
4	pacchetto di codici a barre	1	4939530356	40023955914722
5	Scatola di cartone	1	4931373861	4002395734399

## Dischi Diamantati

Prezzo Listino IVA escl. (€) 1990,00  
Prezzo Listino IVA incl. (€) 2427,80

Posizione	Descrizione	Q.tà	Cod. Art.	Cod. EAN
1	DISCO DIAM. DHTS 76MM per M12FCOT	2	4932464715	4058546226602
2	DISCO CARBURO 76MM per M12FCOT	3	4932464716	4058546226619
3	DISCO DIAM DHMM 76MM per M12FCOT	2	4932471333	4058546289614
4	DISCO DIAM. DU 125MM	2	4932399522	4002395361694
5	DISCO DIAM. DU 125MM	2	4932399522	4002395361694
6	DISCO DIAM. DUH 125MM	2	4932399540	4002395361878
7	DISCO DIAM. DHTi 125MM	2	4932399553	4002395362004
8	DISCO DIAM. DUT 125MM	2	4932399527	4002395361748
9	DISCO DIAM SPEEDCROSS HUDD 125MM	2	4932399820	4002395364756
10	DISCO DIAM. DU 230MM	2	4932399524	4002395361717
11	DISCO DIAM. DUT 230MM	2	4932399529	4002395361762
12	DISCO DIAM. DUH 230MM	2	4932399542	4002395361892
13	DISCO DIAM SPEEDCROSS HUDD 230MM	2	4932399822	4002395364770

**4932 479761**  
**4058546375553**



Posizione	Materiale di merchandising	Q.tà	Cod. art.	Cod. EAN
1	Barra	2	4939434656	4002395557967
2	Gancio corto	13	4939434650	4002395557905
3	Banda MILWAUKEE®	1	4939510100	4002395900596
4	pacchetto di codici a barre	1	4939435616	4058546313852
5	Scatola di cartone	1	4931373861	4002395734399

## Punte Metallo HSS-G RED-HEX

Prezzo Listino IVA escl. (€) 476,50  
Prezzo Listino IVA incl. (€) 581,33

Posizione	Descrizione	Q.tà	Cod. Art.	Cod. EAN
1	PUNTA SW REDHEX HSS-G 2,0X59,5 MM (conf. 2pz)	5	48894703	045242501557
2	PUNTA SW REDHEX HSS-G 2,5X62 MM (conf. 2pz)	5	48894704	045242501564
3	PUNTA SW REDHEX HSS-G 3,0X65 MM (conf. 2pz)	5	48894763	045242506866
4	PUNTA SW REDHEX HSS-G 3,2X66,5 MM (conf. 2pz)	5	48894706	045242501571
5	PUNTA SW REDHEX HSS-G 3,5X69 MM (conf. 2pz)	5	48894707	045242501588
6	PUNTA SW REDHEX HSS-G 4,0X71,5 MM (conf. 2pz)	5	48894708	045242501595
7	PUNTA SW REDHEX HSS-G 4,2X74 MM (conf. 1pz)	5	48894709	045242501601
8	PUNTA SW REDHEX HSS-G 4,5X76 MM (conf. 1pz)	5	48894710	045242501618
9	PUNTA SW REDHEX HSS-G 5,5X104 MM (conf. 1pz)	5	48894764	045242506873
10	PUNTA SW REDHEX HSS-G 5,0X93 MM (conf. 1pz)	5	48894712	045242501632
11	PUNTA SW REDHEX HSS-G 6,0X105 MM (conf. 1pz)	5	48894714	045242501649
12	PUNTA SW REDHEX HSS-G 6,5X107 MM (conf. 1pz)	5	48894715	045242501656
13	PUNTA SW REDHEX HSS-G 7,0X109 MM (conf. 1pz)	5	48894717	045242501670
14	PUNTA SW REDHEX HSS-G 8,0X111 MM (conf. 1pz)	5	48894719	045242501694
15	PUNTA SW REDHEX HSS-G 9,0X117 MM (conf. 1pz)	5	48894721	045242501717
16	PUNTA SW REDHEX HSS-G 10,0X120 MM (conf. 1pz)	5	48894723	045242501731
17	PUNTA SW REDHEX HSS-G 11,0X125 MM (conf. 1pz)	5	48894725	045242501755
18	PUNTA SW REDHEX HSS-G 11,5X126 MM (conf. 1pz)	5	48894726	045242501762
19	PUNTA SW REDHEX HSS-G 12,0X127 MM (conf. 1pz)	5	48894727	045242501779

**4932 479137**  
**4058546369316**



Posizione	Materiale di merchandising	Q.tà	Cod. art.	Cod. EAN
1	Barra	1	4939434656	4002395557967
2	Gancio corto	17	4939434650	4002395557905
3	Banda MILWAUKEE®	1	4939510100	4002395900596
4	pacchetto di codici a barre	1	4939435566	4058546312121
5	Scatola di cartone	1	4931373861	4002395734399

## Punte Metallo HSS-G Co

Prezzo Listino IVA escl. (€) 992,50  
Prezzo Listino IVA incl. (€) 1210,85

Posizione	Descrizione	Q.tà	Cod. Art.	Cod. EAN
1	PUNTA HSS-CO 1,0X34 MM (conf. 2pz)	5	4932363248	4002395333080
2	PUNTA HSS-CO 1,5X40 MM (conf. 2pz)	5	4932363249	4002395333097
3	PUNTA HSS-CO 2,0X49 MM (conf. 2pz)	5	4932363250	4002395333103
4	PUNTA HSS-CO 2,5X57 MM (conf. 2pz)	5	4932363251	4002395333110
5	PUNTA HSS-CO 3,0X61 MM (conf. 2pz)	5	4932363253	4002395333134
6	PUNTA HSS-CO 3,2X65 MM (conf. 2pz)	5	4932363254	4002395333141
7	PUNTA HSS-CO 3,5X70 MM (conf. 2pz)	5	4932363256	4002395333165
8	PUNTA HSS-CO 4,0X75 MM (conf. 2pz)	5	4932363258	4002395333189
9	PUNTA HSS-CO 4,5X80 MM	5	4932363262	4002395333226
10	PUNTA HSS-CO 5,0X86 MM	5	4932363264	4002395333240
11	PUNTA HSS-CO 5,5X93 MM	5	4932363267	4002395333271
12	PUNTA HSS-CO 6,0X93 MM	5	4932363268	4002395333288
13	PUNTA HSS-CO 6,5X101 MM	5	4932363269	4002395333295
14	PUNTA HSS-CO 7,0X109 MM	5	4932363271	4002395333318
15	PUNTA HSS-CO 8,0X117 MM	5	4932363274	4002395333349
16	PUNTA HSS-CO 8,5X117 MM	5	4932363276	4002395333363
17	PUNTA HSS-CO 9,0X125 MM	5	4932363277	4002395333370
18	PUNTA HSS-CO 10,0X133 MM	5	4932363279	4002395333394
19	PUNTA HSS-CO 11,0X142 MM	5	4932363282	4002395333424
20	PUNTA HSS-CO 12,0X151 MM	5	4932363284	4002395333448
21	PUNTA HSS-CO 13,0X151 MM	5	4932363286	4002395333462

Posizione	Materiale di merchandising	Q.tà	Cod. art.	Cod. EAN
1	Barra	1	4939434656	4002395557967
2	Gancio corto	2	4939434650	4002395557905
3	Banda MILWAUKEE®	1	4939510100	4002395900596
4	pacchetto di codici a barre	1	4939530366	40023955914623
5	Scatola di cartone	1	4931373861	4002395734399

4932 430501  
4002395381623



## Mecchie Elicoidali Legno L. 230 Mm

Prezzo Listino IVA escl. (€) 782,20  
Prezzo Listino IVA incl. (€) 954,28

Posizione	Descrizione	Q.tà	Cod. Art.	Cod. EAN
1	PUNTA MECCHIA ELIC. 8X230 MM	3	4932363681	4002395331796
2	PUNTA MECCHIA ELIC. 10X230 MM	3	4932363682	4002395331802
3	PUNTA MECCHIA ELIC. 12X230 MM	3	4932363683	4002395331819
4	PUNTA MECCHIA ELIC. 14X230 MM	3	4932363684	4002395331826
5	PUNTA MECCHIA ELIC. 16X230 MM	3	4932363685	4002395331833
6	PUNTA MECCHIA ELIC. 18X230 MM	3	4932363686	4002395331840
7	PUNTA MECCHIA ELIC. 20X230 MM	3	4932363687	4002395331857
8	PUNTA MECCHIA ELIC. 22X230 MM	3	4932373363	4002395347889
9	PUNTA MECCHIA ELIC. 24X230 MM	3	4932373364	4002395347896
10	PUNTA MECCHIA ELIC. 26X230 MM	3	4932373365	4002395348503
11	PUNTA MECCHIA ELIC. 28X230 MM	3	4932373366	4002395348510
12	PUNTA MECCHIA ELIC. 30X230 MM	3	4932373367	4002395348527
13	PUNTA MECCHIA ELIC. 32X230 MM	2	4932373368	4002395348534

Posizione	Materiale di merchandising	Q.tà	Cod. art.	Cod. EAN
1	Barra	1	4939434656	4002395557967
2	Gancio corto	13	4939434650	4002395557905
3	Banda MILWAUKEE®	1	4939510100	4002395900596
4	pacchetto di codici a barre	1	4939530395	4002395914326
5	Scatola di cartone	1	4931373861	4002395734399

4932 430502  
4002395381630



## Mecchie Elicoidali Legno L. 460 Mm

Prezzo Listino IVA escl. (€) 1280,20  
Prezzo Listino IVA incl. (€) 1561,84

Posizione	Descrizione	Q.tà	Cod. Art.	Cod. EAN
1	#BEZUG!	3	4932363688	4002395331710
2	#BEZUG!	3	4932363689	4002395331727
3	#BEZUG!	3	4932363690	4002395331734
4	PUNTA MECCHIA ELIC. 14X460 MM	3	4932363691	4002395331741
5	PUNTA MECCHIA ELIC. 16X460 MM	3	4932363692	4002395331758
6	PUNTA MECCHIA ELIC. 18X460 MM	3	4932363693	4002395331765
7	PUNTA MECCHIA ELIC. 20X460 MM	3	4932363694	4002395331772
8	PUNTA MECCHIA ELIC. 22X460 MM	3	4932363695	4002395331789
9	PUNTA MECCHIA ELIC. 24X460 MM	3	4932373370	4002395348558
10	PUNTA MECCHIA ELIC. 26X460 MM	3	4932373371	4002395348565
11	PUNTA MECCHIA ELIC. 28X460 MM	3	4932373372	4002395348572
12	PUNTA MECCHIA ELIC. 30X460 MM	3	4932373373	4002395348589
13	PUNTA MECCHIA ELIC. 32X460 MM	2	4932373374	4002395348596

Posizione	Materiale di merchandising	Q.tà	Cod. art.	Cod. EAN
1	Barra	1	4939434656	4002395557967
2	Gancio corto	13	4939434650	4002395557905
3	Banda MILWAUKEE®	1	4939510100	4002395900596
4	pacchetto di codici a barre	1	4939530256	4002395914852
5	Scatola di cartone	1	4931373861	4002395734399

4932 430503  
4002395381647



## Punte Legno

Prezzo Listino IVA escl. (€) 292,50  
Prezzo Listino IVA incl. (€) 356,85

Posizione	Descrizione	Q.tà	Cod. Art.	Cod. EAN
1	PUNTA ELICOID. 3X60 MM	5	4932363651	4002395331307
2	PUNTA ELICOID. 4X75 MM	5	4932363652	4002395331314
3	PUNTA ELICOID. 5X85 MM	5	4932363653	4002395331321
4	PUNTA ELICOID. 6X100 MM	5	4932363654	4002395331338
5	PUNTA ELICOID. 7X100 MM	5	4932363655	4002395331345
6	PUNTA ELICOID. 8X120 MM	5	4932363656	4002395331352
7	PUNTA ELICOID. 9X120 MM	5	4932363657	4002395331369
8	PUNTA ELICOID. 10X120 MM	5	4932363658	4002395331376
9	PUNTA ELICOID. 11X150 MM	5	4932363659	4002395331383
10	PUNTA ELICOID. 12X150 MM	5	4932363660	4002395331390
11	PUNTA ELICOID. 13X150 MM	5	4932363661	4002395331406
12	PUNTA ELICOID. 14X150 MM	5	4932363662	4002395331413
13	PUNTA ELICOID. 15X150 MM	5	4932363663	4002395331420
14	PUNTA ELICOID. 16X150 MM	5	4932363664	4002395331437
15	PUNTA ELICOID. 18X160 MM	5	4932363665	4002395331444
16	PUNTA ELICOID. 20X160 MM	5	4932363666	4002395331451

Posizione	Materiale di merchandising	Q.tà	Cod. art.	Cod. EAN
1	Barra	1	4939434656	4002395557967
2	Gancio corto	16	4939434650	4002395557905
3	Banda MILWAUKEE®	1	4939510100	4002395900596
4	pacchetto di codici a barre	1	4939530261	4058546299026
5	Scatola di cartone	1	4931373861	4002395734399

4932430504  
4002395381654



## Mecchie per Legno a Testa Piatta

Prezzo Listino IVA escl. (€) 449,50  
Prezzo Listino IVA incl. (€) 548,39

Posizione	Descrizione	Q.tà	Cod. Art.	Cod. EAN
1	PUNTA A MECCHIA 8X160 MM	5	4932363130	4002395332618
2	PUNTA A MECCHIA 10X160 MM	5	4932363131	4002395332625
3	PUNTA A MECCHIA 12X160 MM	5	4932363132	4002395332632
4	PUNTA A MECCHIA 13X160 MM	5	4932363133	4002395332649
5	PUNTA A MECCHIA 14X160 MM	5	4932363134	4002395332656
6	PUNTA A MECCHIA 16X160 MM	5	4932363135	4002395332663
7	PUNTA A MECCHIA 18X160 MM	5	4932363136	4002395332670
8	PUNTA A MECCHIA 19X160 MM	5	4932363137	4002395332687
9	PUNTA A MECCHIA 20X160 MM	5	4932363138	4002395332694
10	PUNTA A MECCHIA 22X160 MM	5	4932363139	4002395332700
11	PUNTA A MECCHIA 24X160 MM	5	4932363140	4002395332717
12	PUNTA A MECCHIA 25X160 MM	5	4932363141	4002395332724
13	PUNTA A MECCHIA 26X160 MM	5	4932363142	4002395332731
14	PUNTA A MECCHIA 28X160 MM	5	4932363143	4002395332748
15	PUNTA A MECCHIA 30X160 MM	5	4932363144	4002395332755
16	PUNTA A MECCHIA 32X160 MM	5	4932363145	4002395332762
17	PUNTA A MECCHIA 36X160 MM	5	4932363146	4002395332779
18	PUNTA A MECCHIA 38X160 MM	5	4932363147	4002395332786

**4932 430508**  
**4002395381661**



Posizione	Materiale di merchandising	Q.tà	Cod. art.	Cod. EAN
1	Barra	1	4939434656	4002395557967
2	Gancio corto	18	4939434650	4002395557905
3	Banda MILWAUKEE®	1	4939510100	4002395900596
4	pacchetto di codici a barre	1	4939530259	40023955914883
5	Scatola di cartone	1	4931373861	4002395734399

## Bit Avvitatura SHOCKWAVE

Prezzo Listino IVA escl. (€) 637,50  
Prezzo Listino IVA incl. (€) 777,75

Posizione	Descrizione	Q.tà	Cod. Art.	Cod. EAN
1	BIT PH1 25 MM (conf. 2pz)	5	4932430850	4002395385126
2	BIT PH2 25 MM (conf. 2pz)	5	4932430852	4002395385140
3	BIT PH2 50 MM (conf. 1pz)	5	4932430854	4002395385164
4	BIT PZ1 25 MM (conf. 2pz)	5	4932430860	4002395385225
5	BIT PZ2 25 MM (conf. 2pz)	5	4932430863	4002395385256
6	BIT PZ2 50 MM (conf. 1pz)	5	4932430865	4002395385270
7	BIT PZ3 25 MM (conf. 2pz)	5	4932430868	4002395385300
8	BIT TX15 25 MM (conf. 2pz)	5	4932430872	4002395385348
9	BIT TX20 25 MM (conf. 2pz)	5	4932430874	4002395385362
10	BIT TX25 25 MM (conf. 2pz)	5	4932430879	4002395385416
11	BIT TX30 25 MM (conf. 2pz)	5	4932430885	4002395385478
12	ATTAC.MAGN.HEX 1/4" 60MM 1PZ	5	4932352406	4002395370658
13	BUSSOLE HEX 8 ATTACCO 1/4 - LUNG 65MM	5	4932492439	4058546418069
14	BUSSOLE HEX 10 ATTACCO 1/4 - LUNG 65MM	5	4932492441	4058546418083
15	BUSSOLE HEX 13 ATTACCO 1/4 - LUNG 65MM	5	4932492443	4058546418106
16	CASSETTA PUNTE SW REDHEX HSS-G 10pz	5	4932493865	4058546510251

**4932 451316**  
**4002395151981**



Posizione	Materiale di merchandising	Q.tà	Cod. art.	Cod. EAN
1	Barra	1	4939434656	4002395557967
2	Gancio corto	17	4939434650	4002395557905
3	Banda MILWAUKEE®	1	4939510100	4002395900596
4	pacchetto di codici a barre	1	4939434828	4002395192038
5	Scatola di cartone	1	4931373861	4002395734399

## Lame Seghetto Applicazioni Comuni

Prezzo Listino IVA escl. (€) 542,50  
Prezzo Listino IVA incl. (€) 661,85

Posizione	Descrizione	Q.tà	Cod. Art.	Cod. EAN
1	LAMA SEGH.TO Lungh. mm/Passo/Rif. 55/1,2/T118A 5pz	5	4932254063	4002395301614
2	LAMA SEGH.TO Lungh. mm/Passo/Rif. 91/2,5-1,8/T123XF 5pz	5	4932430142	4002395378036
3	LAMA SEGH.TO Lungh. mm/Passo/Rif. 75/3/T127D 5pz	5	4932274315	4002395301560
4	LAMA SEGH.TO Lungh. mm/Passo/Rif. 75/4/T144D 5pz	5	4932213116	4002395301492
5	LAMA SEGH.TO Lungh. mm/Passo/Rif. 75/2,5/T101B 5pz	5	4932254061	4002395301522
6	LAMA SEGH.TO Lungh. mm/Passo/Rif. 75/4/T101D 5pz	5	4932274351	4002395301515
7	LAMA SEGH.TO Lungh. mm/Passo/Rif. 75/2,5/CURVE 5pz	5	4932430143	4002395378043
8	LAMA SEGH.TO Lungh. mm/Passo/Rif. 91/2,5/T234X5pz	5	4932430141	4002395378029
9	LAMA SEGH.TO Lungh. mm/Passo/Rif. 105/4/T344D 5pz	5	4932311633	4002395301508
10	SET LAME SEGH.TO 75 MM 1pz	5	4932345825	4002395314850

**4932 430508**  
**4002395381692**



Posizione	Materiale di merchandising	Q.tà	Cod. art.	Cod. EAN
1	Barra	1	4939434656	4002395557967
2	Gancio corto	10	4939434650	4002395557905
3	Banda MILWAUKEE®	1	4939510100	4002395900596
4	pacchetto di codici a barre	1	4939530372	4002395914555
5	Scatola di cartone	1	4931373861	4002395734399

## Lame Seghetto Legno

Prezzo Listino IVA escl. (€) 539,00  
Prezzo Listino IVA incl. (€) 657,58

Posizione	Descrizione	Q.tà	Cod. Art.	Cod. EAN
1	LAMA SEGH.TO Lungh. mm/Passo/Rif. 75/4/T144D 5pz	5	4932213116	4002395301492
2	LAMA SEGH.TO Lungh. mm/Passo/Rif. 75/2,5/T101B 5pz	5	4932254061	4002395301522
3	LAMA SEGH.TO Lungh. mm/Passo/Rif. 105/4/T301DL 5pz	5	4932346071	4002395312399
4	LAMA SEGH.TO Lungh. mm/Passo/Rif. 75/4/T101D 5pz	5	4932274351	4002395301515
5	LAMA SEGH.TO Lungh. mm/Passo/Rif. 91/2,5/T234X5pz	5	4932430141	4002395378029
6	LAMA SEGH.TO Lungh. mm/Passo/Rif. 75/2,5/T101BR 5pz	5	4932346079	4002395312382
7	LAMA SEGH.TO Lungh. mm/Passo/Rif. 75/2,5/CURVE 5pz	5	4932430143	4002395378043
8	LAMA SEGH.TO Lungh. mm/Passo/Rif. 105/4/T344D 5pz	5	4932311633	4002395301508
9	LAMA SEGH.TO Lungh. mm/Passo/Rif. 75/3/T111C 5pz	5	4932254071	4002395301539
10	SET LAME SEGH.TO 75 MM 1pz	5	4932345825	4002395314850

**4932 430509**  
**4002395381708**



Posizione	Materiale di merchandising	Q.tà	Cod. art.	Cod. EAN
1	Barra	1	4939434656	4002395557967
2	Gancio corto	10	4939434650	4002395557905
3	Banda MILWAUKEE®	1	4939510100	4002395900596
4	pacchetto di codici a barre	1	4939530376	4002395914517
5	Scatola di cartone	1	4931373861	4002395734399

## Lame Seghetto Metallo

Prezzo Listino IVA escl. (€) 506,00  
Prezzo Listino IVA incl. (€) 617,32

Posizione	Descrizione	Q.tà	Cod. Art.	Cod. EAN
1	LAMA SEGH.TO Lungh. mm/Passo/Rif. 55/1,2/T118A 5pz	5	4932254063	4002395301614
2	LAMA SEGH.TO Lungh. mm/Passo/Rif. 55/2/T118B 5pz	5	4932254064	4002395301591
3	LAMA SEGH.TO Lungh. mm/Passo/Rif. 75/3/T127D 5pz	5	4932274315	4002395301560
4	LAMA SEGH.TO Lungh. mm/Passo/Rif. 55/1,2/T118AF 5pz	5	4932340011	4002395304684
5	LAMA SEGH.TO Lungh. mm/Passo/Rif. 91/2,5-1,8/T123XF 5pz	5	4932430142	4002395378036
6	SET LAME SEGH.TO 75 MM 5pz	5	4932345826	4002395313464
7	LAMA SEGH.TO Lungh. mm/Passo/Rif. 55/0,7/T118G 5pz	5	4932274652	4002395301621
8	LAMA SEGH.TO Lungh. mm/Passo/Rif. 105/1,2/T318AF 5pz	5	4932274654	4002395301607
9	LAMA SEGH.TO Lungh. mm/Passo/Rif. 105/2/T318BF 5pz	5	4932274653	4002395301584
10	SET LAME SEGH.TO 75 MM 1pz	5	4932345825	4002395314850

Posizione	Materiale di merchandising	Q.tà	Cod. art.	Cod. EAN
1	Barra	1	4939434656	4002395557967
2	Gancio corto	10	4939434650	4002395557905
3	Banda MILWAUKEE®	1	4939510100	4002395900596
4	pacchetto di codici a barre	1	4939530379	4002395914487
5	Scatola di cartone	1	4931373861	4002395734399

4932 430510  
4002395381715



## Lame Segegaccio Metallo + Richieste

Prezzo Listino IVA escl. (€) 2918,00  
Prezzo Listino IVA incl. (€) 3559,96

Posizione	Descrizione	Q.tà	Cod. Art.	Cod. EAN
1	LAMA SD Lungh. mm/Passo 300/4,2 HCS 3pz	5	48001079	45242079858
2	LAMA SD LEGNO Lungh. mm/Passo 150/5 5pz	5	48005035	45242082698
3	LAMA SD LEGNO Lungh. mm/Passo 230/5 5pz	5	48005036	45242082704
4	LAMA SD LEGNO Lungh. mm/Passo 300/5 5pz	5	48005037	45242082711
5	LAMA SD UNIVERSALI Lungh. mm/Passo 200/2,5-1,8 5pz	5	48005293	45242265657
6	LAMA SD UNIVERSALI Lungh. mm/Passo 200/3,2-2,1 5pz	5	48005093	45242082773
7	LAMA SD UNIVERSALI Lungh. mm/Passo 300/3,2-2,1 5pz	5	48005094	45242082780
8	LAMA SD THIN KERF Lungh. mm/Passo 150/1,4 5pz	5	48005184	45242082858
9	LAMA SD THIN KERF Lungh. mm/Passo 230/1,4 5pz	5	48005188	45242082896
10	LAMA SD THIN KERF Lungh. mm/Passo 300/1,4 5pz	5	48005189	45242082902
11	LAMA SD THIN KERF Lungh. mm/Passo 150/1,8 5pz	5	48005182	45242082834
12	LAMA SD THIN KERF Lungh. mm/Passo 230/1,8 5pz	5	48005187	45242082889
13	LAMA SD TORCH Lungh. mm/Passo 230/1,4 5pz	5	48005788	45242083091
14	LAMA SD TORCH Lungh. mm/Passo 230/1,8 5pz	5	48005787	45242083077
15	LAMA SD TORCH Lungh. mm/Passo 230/2,5 5pz	5	48005713	45242083046
16	LAMA SD Lungh. mm/Passo 230/- 3pz	5	48001430	45242082001

Posizione	Materiale di merchandising	Q.tà	Cod. art.	Cod. EAN
1	Barra	1	4939434656	4002395557967
2	Gancio corto	16	4939434650	4002395557905
3	Banda MILWAUKEE®	1	4939510100	4002395900596
4	pacchetto di codici a barre	1	4939565539	4058546299071
5	Scatola di cartone	1	4931373861	4002395734399

4932 430516  
4002395381777



## Lame Segegaccio - Legno/De/mlizione/Univ.

Prezzo Listino IVA escl. (€) 2846,00  
Prezzo Listino IVA incl. (€) 3472,12

Posizione	Descrizione	Q.tà	Cod. Art.	Cod. EAN
1	LAMA SD Lungh. mm/Passo 230/4,2 5pz	5	48005016	45242082636
2	LAMA SD Lungh. mm/Passo 300/4,2 HCS 3pz	5	48001079	45242079858
3	LAMA SD LEGNO Lungh. mm/Passo 150/5 5pz	5	48005035	45242082698
4	LAMA SD LEGNO Lungh. mm/Passo 230/5 5pz	5	48005036	45242082704
5	LAMA SD LEGNO Lungh. mm/Passo 300/5 5pz	5	48005037	45242082711
6	LAMA SD AX LEGNO Lungh. mm/Passo 150/5 5pz	5	48005021	45242082988
7	LAMA SD AX LEGNO Lungh. mm/Passo 230/5 5pz	5	48005026	45242082995
8	LAMA SD AX LEGNO Lungh. mm/Passo 300/5 5pz	5	48005027	45242083022
9	LAMA SD UNIVERSALI Lungh. mm/Passo 150/2,5-1,8 5pz	5	48005292	45242350490
10	LAMA SD UNIVERSALI Lungh. mm/Passo 200/2,5-1,8 5pz	5	48005293	45242265657
11	LAMA SD UNIVERSALI Lungh. mm/Passo 150/3,2-2,1 5pz	5	48005091	45242082759
12	LAMA SD UNIVERSALI Lungh. mm/Passo 200/3,2-2,1 5pz	5	48005093	45242082773
13	LAMA SD UNIVERSALI Lungh. mm/Passo 300/3,2-2,1 5pz	5	48005094	45242082780
14	LAMA SD Lungh. mm/Passo 300/-	5	48001084	45242079902
15	LAMA SD Lungh. mm/Passo 125/4,2	5	48005052	45242082735

Posizione	Materiale di merchandising	Q.tà	Cod. art.	Cod. EAN
1	Barra	1	4939434656	4002395557967
2	Gancio corto	15	4939434650	4002395557905
3	Banda MILWAUKEE®	1	4939510100	4002395900596
4	pacchetto di codici a barre	1	4939565538	4058546299064
5	Scatola di cartone	1	4931373861	4002395734399

4932 430515  
4002395381760



## Lame Segaccio per Metallo

Prezzo Listino IVA escl. (€) 2725,50  
Prezzo Listino IVA incl. (€) 3325,11

Posizione	Descrizione	Q.tà	Cod. Art.	Cod. EAN
1	LAMA SD THIN KERF Lungh. mm/Passo 150/1 5pz	5	48005186	45242082872
2	LAMA SD THIN KERF Lungh. mm/Passo 150/1,4 5pz	5	48005184	45242082858
3	LAMA SD THIN KERF Lungh. mm/Passo 230/1,4 5pz	5	48005188	45242082896
4	LAMA SD THIN KERF Lungh. mm/Passo 300/1,4 5pz	5	48005189	45242082902
5	LAMA SD THIN KERF Lungh. mm/Passo 150/1,8 5pz	5	48005182	45242082834
6	LAMA SD THIN KERF Lungh. mm/Passo 230/1,8 5pz	5	48005187	45242082889
7	LAMA SD TORCH Lungh. mm/Passo 150/1,4 5pz	5	48005784	45242083084
8	LAMA SD TORCH Lungh. mm/Passo 230/1,4 5pz	5	48005788	45242083091
9	LAMA SD TORCH Lungh. mm/Passo 300/1,4 5pz	5	48005789	45242083107
10	LAMA SD TORCH Lungh. mm/Passo 150/1,8 5pz	5	48005782	45242083060
11	LAMA SD TORCH Lungh. mm/Passo 230/1,8 5pz	5	48005787	45242083077
12	LAMA SD TORCH Lungh. mm/Passo 150/2,5 5pz	5	48005712	45242083039
13	LAMA SD TORCH Lungh. mm/Passo 230/2,5 5pz	5	48005713	45242083046
14	LAMA SD Lungh. mm/Passo 150/- 3pz	5	48001420	45242081950
15	LAMA SD Lungh. mm/Passo 230/- 3pz	5	48001430	45242082001

Posizione	Materiale di merchandising	Q.tà	Cod. art.	Cod. EAN
1	Barra	1	4939434656	4002395557967
2	Gancio corto	16	4939434650	4002395557905
3	Banda MILWAUKEE®	1	4939510100	4002395900596
4	pacchetto di codici a barre	1	4939565540	4058546299088
5	Scatola di cartone	1	4931373861	4002395734399

4932 430517  
4002395381784



## Lame Sega Circolare

Prezzo Listino IVA escl. (€) 1489,90  
Prezzo Listino IVA incl. (€) 1817,68

Posizione	Descrizione	Q.tà	Cod. Art.	Cod. EAN
1	LAMA CIRC. Diam./Foro mm 165/15,87 Z24	3	4932471311	4058546289393
2	LAMA CIRC. Diam./Foro mm 165/15,87 Z40	3	4932471312	4058546289409
3	LAMA CIRC. Diam./Foro mm 165/20 Z24	2	4932471931	4058546298302
4	LAMA CIRC. Diam./Foro mm 165/20 Z40	2	4932471932	4058546298319
5	LAMA CIRC. Diam./Foro mm 165/20 Z52 ATB	2	4932479087	4058546368814
6	LAMA CIRC. Diam./Foro mm 165/20 Z24	2	4932471294	4058546289225
7	LAMA CIRC. Diam./Foro mm 165/20 Z48	2	4932471295	4058546289232
8	LAMA CIRC. Diam./Foro mm 184/30 Z24	2	4932471297	4058546289256
9	LAMA CIRC. Diam./Foro mm 190/30 Z24	3	4932471300	4058546289287
10	LAMA CIRC. Diam./Foro mm 190/30 Z36	2	4932471301	4058546289294
11	LAMA CIRC. Diam./Foro mm 190/30 Z54 neg.	2	4932471303	4058546289317
12	LAMA CIRC. Diam./Foro mm 190/30 Z48	2	4932471380	4058546290085

Posizione	Materiale di merchandising	Q.tà	Cod. art.	Cod. EAN
1	Barra	1	4939434656	4002395557967
2	Bracci rotanti + ganci	12	4939716900	4002395557905
3	Banda MILWAUKEE®	1	4939510100	4002395900596
4	pacchetto di codici a barre	1	4939435602	4058546313562
5	Scatola di cartone	1	4931373861	4002395734399

4932 479732  
4058546375263



## Lame Utensile Multifunzione - Gamma

Prezzo Listino IVA escl. (€) 2095,50  
Prezzo Listino IVA incl. (€) 2556,51

Posizione	Descrizione	Q.tà	Cod. Art.	Cod. EAN
1	L. TAGLIO DAL PIENO ATT. SL 35 mm- LEGNO - VELOCE 1pz	3	48906011	45242600304
2	L. TAGLIO DAL PIENO BI-MET ATT. SL 65 mm- LEGNO & CHIODI 1pz	3	48906027	45242600373
3	L. TAGLIO DAL PIENO 35x42mm	3	48906001	45242600298
4	L. TAGLIO DAL PIENO BI-MET ATT. SL 35 mm- LEGNO & CHIODI 1pz	3	48906021	45242600359
5	L. TAGLIO DAL PIENO BI-MET ATT. SL 28 mm- LEGNO & METALLO 1pz	2	48906031	45242600380
6	L. TAGLIO DAL PIENO BI-MET ATT. SL 43 mm- LEGNO & METALLO 1pz	2	48906035	45242600403
7	L. TAGLIO DAL PIENO ATT. SL 65 mm- LEGNO - VELOCE 1pz	2	48906015	45242600328
8	L. TAGLIO DAL PIENO CARBIDE ATT. SL 35 mm- LEGNO & METALLO 1pz	2	48906040	45242600458
9	L. TAGLIO DAL PIENO BI-MET ATT. SL 65 mm- LEGNO - VELOCE 1pz	2	48906017	45242600335
10	L. SEGMENTATA BI-MET. ATT. SL 100 mm- LEGNO & METALLO 1pz	2	48906039	45242600427
11	L. TAGLIO DAL PIENO ATT. SL 65 mm- LEGNO 1pz	2	48906005	45242600274
12	L. TAGLIO DAL PIENO BI-MET ATT. SL 35 mm- LEGNO & CHIODI 10pz	2	48906024	45242600366
13	L. SEGMENTATA ATT. SL 85 mm- LEGNO & METALLO 1pz	2	48906038	45242600410
14	L. SEGMENTATA CARBURO. ATT. SL 75x2,2 mm- FUGHE 1pz	2	48906051	45242600441
15	L. SEGMENTATA CARBURO. ATT. SL 75x1,2 mm- FUGHE 1pz	2	48906050	45242600434
16	L. RASCHIETTO FLESSIBILE 52 mm ATT. SL 1pz	2	48906061	45242600540
17	L. TAGLIO DAL PIENO ATT. SL 35 mm- LEGNO 10pz	1	48906004	45242600281
18	L. TAGLIO DAL PIENO ATT. SL 35 mm- LEGNO - VELOCE 10pz	1	48906014	45242600311
19	PLATORELLO A DELTA 93x93x93MM	2	48906070	45242600571
20	CART ABR DELTA STD 93x93MM/6F G.60-10pz	2	4932492270	4058546416379
21	CART ABR DELTA STD 93x93MM/6FG.80-10pz	2	4932492271	4058546416386
22	CART ABR DELTA STD 93x93MM/6F G.120-10pz	2	4932492272	4058546416393
23	CART ABR DELTA STD 93x93MM/6F G.180-10pz	2	4932492273	4058546416409
24	CART ABR DELTA STD 93x93MM/6F G.240-10pz	2	4932492274	4058546416416

Posizione	Materiale di merchandising	Q.tà	Cod. art.	Cod. EAN
1	Barra	1	4939434656	4002395557967
2	Bracci rotanti + ganci	12	4939716900	4002395557905
3	Banda MILWAUKEE®	1	4939510100	4002395900596
4	pacchetto di codici a barre	1	4939710704	4058546308988
5	Scatola di cartone	1	4931373861	4002395734399

4932 479736  
4058546375300



## Bussole a Macchina 1/2" - Corte

Prezzo Listino IVA escl. (€) 524,40  
Prezzo Listino IVA incl. (€) 1932,60

Posizione	Descrizione	Q.tà	Cod. Art.	Cod. EAN
1	BUSSOLA A MACCHINA DA 1/2 8 mm - CORTA	3	4932480302	4058546405878
2	BUSSOLA A MACCHINA DA 1/2 10 mm - CORTA	3	4932480304	4058546405892
3	BUSSOLA A MACCHINA DA 1/2 11 mm - CORTA	3	4932480305	4058546405908
4	BUSSOLA A MACCHINA DA 1/2 12 mm - CORTA	3	4932480306	4058546405915
5	BUSSOLA A MACCHINA DA 1/2 13 mm - CORTA	3	4932480307	4058546405922
6	BUSSOLA A MACCHINA DA 1/2 14 mm - CORTA	3	4932480308	4058546405939
7	BUSSOLA A MACCHINA DA 1/2 15 mm - CORTA	3	4932480309	4058546405946
8	BUSSOLA A MACCHINA DA 1/2 16 mm - CORTA	3	4932480310	4058546405953
9	BUSSOLA A MACCHINA DA 1/2 17 mm - CORTA	3	4932480311	4058546405960
10	BUSSOLA A MACCHINA DA 1/2 18 mm - CORTA	3	4932480312	4058546405977
11	BUSSOLA A MACCHINA DA 1/2 19 mm - CORTA	3	4932480313	4058546405984
12	BUSSOLA A MACCHINA DA 1/2 21 mm - CORTA	3	4932480315	4058546406004
13	BUSSOLA A MACCHINA DA 1/2 22 mm - CORTA	3	4932480316	4058546406011
14	BUSSOLA A MACCHINA DA 1/2 24 mm - CORTA	3	4932480318	4058546406035
15	BUSSOLA A MACCHINA DA 1/2 27 mm - CORTA	3	4932480321	4058546406066
16	BUSSOLA A MACCHINA DA 1/2 30 mm - CORTA	3	4932480324	4058546406097
17	BUSSOLA A MACCHINA DA 1/2 32 mm - CORTA	3	4932480325	4058546406103

Posizione	Materiale di merchandising	Q.tà	Cod. art.	Cod. EAN
1	Barra	1	4939434656	4002395557967
2	Gancio corto	17	4939434650	4002395557905
3	Banda MILWAUKEE®	1	4939510100	4002395900596
4	pacchetto di codici a barre	1	4939435729	4058546436193
5	Scatola di cartone	1	4931373861	4002395734399

4932 478594  
4058546347871



## Bussole a Macchina 1/2" - Lunghe

Prezzo Listino IVA escl. (€) 1025,40  
Prezzo Listino IVA incl. (€) 1250,99

Posizione	Descrizione	Q.tà	Cod. Art.	Cod. EAN
1	BUSSOLA A MACCHINA DA 1/2 8 mm - LUNGA	3	4932480326	4058546406110
2	BUSSOLA A MACCHINA DA 1/2 10 mm - LUNGA	3	4932480328	4058546406134
3	BUSSOLA A MACCHINA DA 1/2 11 mm - LUNGA	3	4932480329	4058546406141
4	BUSSOLA A MACCHINA DA 1/2 12 mm - LUNGA	3	4932480330	4058546406158
5	BUSSOLA A MACCHINA DA 1/2 13 mm - LUNGA	3	4932480331	4058546406165
6	BUSSOLA A MACCHINA DA 1/2 14 mm - LUNGA	3	4932480332	4058546406172
7	BUSSOLA A MACCHINA DA 1/2 15 mm - LUNGA	3	4932480333	4058546406189
8	BUSSOLA A MACCHINA DA 1/2 16 mm - LUNGA	3	4932480334	4058546406196
9	BUSSOLA A MACCHINA DA 1/2 17 mm - LUNGA	3	4932480335	4058546406202
10	BUSSOLA A MACCHINA DA 1/2 18 mm - LUNGA	3	4932480336	4058546406219
11	BUSSOLA A MACCHINA DA 1/2 19 mm - LUNGA	3	4932480337	4058546406226
12	BUSSOLA A MACCHINA DA 1/2 21 mm - LUNGA	3	4932480339	4058546406240
13	BUSSOLA A MACCHINA DA 1/2 22 mm - LUNGA	3	4932480340	4058546406257
14	BUSSOLA A MACCHINA DA 1/2 24 mm - LUNGA	3	4932480342	4058546406271
15	BUSSOLA A MACCHINA DA 1/2 27 mm - LUNGA	3	4932480345	4058546406301
16	BUSSOLA A MACCHINA DA 1/2 30 mm - LUNGA	3	4932480348	4058546406332
17	BUSSOLA A MACCHINA DA 1/2 32 mm - LUNGA	3	4932480349	4058546406349

Posizione	Materiale di merchandising	Q.tà	Cod. art.	Cod. EAN
1	Barra	1	4939434656	4002395557967
2	Gancio corto	17	4939434650	4002395557905
3	Banda MILWAUKEE®	1	4939510100	4002395900596
4	pacchetto di codici a barre	1	4939435728	4058546436186
5	Scatola di cartone	1	4931373861	4002395734399

4932 478595  
4058546347888



## Bussole a Macchina 3/8" - Lunghe

Prezzo Listino IVA escl. (€) 608,40  
Prezzo Listino IVA incl. (€) 742,25

Posizione	Descrizione	Q.tà	Cod. Art.	Cod. EAN
1	BUSSOLA A MACCHINA DA 3/8 8 mm - LUNGA	3	4932480282	4058546405670
2	BUSSOLA A MACCHINA DA 3/8 10 mm - LUNGA	3	4932480284	4058546405694
3	BUSSOLA A MACCHINA DA 3/8 11 mm - LUNGA	3	4932480285	4058546405700
4	BUSSOLA A MACCHINA DA 3/8 12 mm - LUNGA	3	4932480286	4058546405717
5	BUSSOLA A MACCHINA DA 3/8 13 mm - LUNGA	3	4932480287	4058546405724
6	BUSSOLA A MACCHINA DA 3/8 14 mm - LUNGA	3	4932480288	4058546405731
7	BUSSOLA A MACCHINA DA 3/8 15 mm - LUNGA	3	4932480289	4058546405748
8	BUSSOLA A MACCHINA DA 3/8 16 mm - LUNGA	3	4932480290	4058546405755
9	BUSSOLA A MACCHINA DA 3/8 17 mm - LUNGA	3	4932480291	4058546405762
10	BUSSOLA A MACCHINA DA 3/8 18 mm - LUNGA	3	4932480292	4058546405779
11	BUSSOLA A MACCHINA DA 3/8 19 mm - LUNGA	3	4932480293	4058546405786
12	BUSSOLA A MACCHINA DA 3/8 21 mm - LUNGA	3	4932480295	4058546405809
13	BUSSOLA A MACCHINA DA 3/8 22 mm - LUNGA	3	4932480296	4058546405816
14	ADAT.3/8 QUADRO A 1/2 QUADRO	3	4932480300	4058546405854
15	SET BUSSOLE A MACCHINA 3/8 8pz - LUNGHE	3	4932480455	4058546407407

Posizione	Materiale di merchandising	Q.tà	Cod. art.	Cod. EAN
1	Barra	1	4939434656	4002395557967
2	Gancio corto	15	4939434650	4002395557905
3	Banda MILWAUKEE®	1	4939510100	4002395900596
4	pacchetto di codici a barre	1	4939435757	4058546437435
5	Scatola di cartone	1	4931373861	4002395734399

4932 478593  
4058546347864



## Bussole a Macchina 3/8" - Corte

Prezzo Listino IVA escl. (€) 438,00  
Prezzo Listino IVA incl. (€) 534,36

Posizione	Descrizione	Q.tà	Cod. Art.	Cod. EAN
1	BUSSOLA A MACCHINA DA 3/8 8 mm - CORTA	3	4932480265	4058546405502
2	BUSSOLA A MACCHINA DA 3/8 10 mm - CORTA	3	4932480267	4058546405526
3	BUSSOLA A MACCHINA DA 3/8 11 mm - CORTA	3	4932480268	4058546405533
4	BUSSOLA A MACCHINA DA 3/8 12 mm - CORTA	3	4932480269	4058546405540
5	BUSSOLA A MACCHINA DA 3/8 13 mm - CORTA	3	4932480270	4058546405557
6	BUSSOLA A MACCHINA DA 3/8 14 mm - CORTA	3	4932480271	4058546405564
7	BUSSOLA A MACCHINA DA 3/8 15 mm - CORTA	3	4932480272	4058546405571
8	BUSSOLA A MACCHINA DA 3/8 16 mm - CORTA	3	4932480273	4058546405588
9	BUSSOLA A MACCHINA DA 3/8 17 mm - CORTA	3	4932480274	4058546405595
10	BUSSOLA A MACCHINA DA 3/8 18 mm - CORTA	3	4932480275	4058546405601
11	BUSSOLA A MACCHINA DA 3/8 19 mm - CORTA	3	4932480276	4058546405618
12	BUSSOLA A MACCHINA DA 3/8 21 mm - CORTA	3	4932480278	4058546405632
13	BUSSOLA A MACCHINA DA 3/8 22 mm - CORTA	3	4932480279	4058546405649
14	ADAT.3/8 QUADRO A 1/2 QUADRO	3	4932480300	4058546405854
15	ADAT.3/8 QUADRO A 1/4 QUADRO	3	4932480299	4058546405847
16	SET BUSSOLE A MACCHINA 3/8 8pz - CORTE	3	4932480454	4058546407391

Posizione	Materiale di merchandising	Q.tà	Cod. art.	Cod. EAN
1	Barra	1	4939434656	4002395557967
2	Gancio corto	16	4939434650	4002395557905
3	Banda MILWAUKEE®	1	4939510100	4002395900596
4	pacchetto di codici a barre	1	4939710700	4058546308940
5	Scatola di cartone	1	4931373861	4002395734399

4932 478592  
4058546347857





# SISTEMI ESPOSITIVI PERSONALIZZATI PER L'ITALIA



## Punte SDS-PLUS MX4 Top Seller 2

Prezzo Listino IVA escl. (€) 1572,20  
Prezzo Listino IVA incl. (€) 1918,08

Posizione	Descrizione	Q.tà	Cod. Art.	Cod. EAN
1	PUNTA SDS-Plus MX4 6X315 MM	2	4932352015	4002395366729
2	PUNTA SDS-Plus MX4 6,5X165 MM	2	4932430146	4002395378074
3	PUNTA SDS-Plus MX4 6,5X215 MM	2	4932352016	4002395366736
4	PUNTA SDS-Plus MX4 6,5X265 MM	2	4932352017	4002395366743
5	PUNTA SDS-Plus MX4 6,5X315 MM	2	4932352018	4002395366750
6	PUNTA SDS-Plus MX4 8X315 MM	2	4932352712	4002395373703
7	PUNTA SDS-Plus MX4 8X455 MM	2	4932352713	4002395373710
8	PUNTA SDS-Plus MX4 10X110 MM	2	4932352025	4002395366828
9	PUNTA SDS-Plus MX4 10X450 MM	2	4932352030	4002395366873
10	PUNTA SDS-Plus MX4 10X600 MM	2	4932352945	4002395376032
11	PUNTA SDS-Plus MX4 12X310 MM	2	4932352034	4002395366910
12	PUNTA SDS-Plus MX4 12X450 MM	2	4932352035	4002395366927
13	PUNTA SDS-Plus MX4 14X160 MM	2	4932352036	4002395366934
14	PUNTA SDS-Plus MX4 14X260 MM	2	4932352949	4002395376070
15	PUNTA SDS-Plus MX4 14X310 MM	2	4932352038	4002395366958
16	PUNTA SDS-Plus MX4 14X450 MM	2	4932352039	4002395366965
17	PUNTA SDS-Plus MX4 15X260 MM	2	4932352952	4002395376100
18	PUNTA SDS-Plus MX4 16X310 MM	2	4932352954	4002395376124
19	PUNTA SDS-Plus MX4 16X450 MM	2	4932352820	4002395374786
20	PUNTA SDS-Plus MX4 18X250 MM	2	4932356502	4002395320950
21	PUNTA SDS-Plus MX4 18X450 MM	2	4932356503	4002395320967
22	PUNTA SDS-Plus MX4 20X250 MM	2	4932356504	4002395320974
23	PUNTA SDS-Plus MX4 20X450 MM	2	4932356505	4002395320981
24	PUNTA SDS-Plus MX4 22X450 MM	2	4932356506	4002395320988
25	PUNTA SDS-Plus MX4 24X450 MM	2	4932356508	4002395321018

4932 479122  
4058546369163



## Punte SDS-PLUS MX4 Top Seller 1

Prezzo Listino IVA escl. (€) 1450,40  
Prezzo Listino IVA incl. (€) 1769,49

Posizione	Descrizione	Q.tà	Cod. Art.	Cod. EAN
1	PUNTA SDS-Plus MX4 5X115 MM	5	4932352007	4002395366644
2	PUNTA SDS-Plus MX4 5X165 MM	5	4932352008	4002395368891
3	PUNTA SDS-Plus MX4 6X115 MM	5	4932352011	4002395368921
4	PUNTA SDS-Plus MX4 6X165 MM	5	4932352012	4002395368938
5	PUNTA SDS-Plus MX4 6X215 MM	5	4932352013	4002395366705
6	PUNTA SDS-Plus MX4 6X265 MM	3	4932352014	4002395366712
7	PUNTA SDS-Plus MX4 8X115 MM	5	4932352021	4002395366781
8	PUNTA SDS-Plus MX4 8X165 MM	5	4932352022	4002395366798
9	PUNTA SDS-Plus MX4 8X215 MM	5	4932352023	4002395366804
10	PUNTA SDS-Plus MX4 8X265 MM	3	4932352024	4002395366811
11	PUNTA SDS-Plus MX4 9X160 MM	3	4932352944	4002395376025
12	PUNTA SDS-Plus MX4 10X160 MM	5	4932352026	4002395366835
13	PUNTA SDS-Plus MX4 10X210 MM	5	4932352027	4002395366842
14	PUNTA SDS-Plus MX4 10X260 MM	3	4932352028	4002395366859
15	PUNTA SDS-Plus MX4 10X310 MM	3	4932352029	4002395366866
16	PUNTA SDS-Plus MX4 12X160 MM	5	4932352031	4002395366880
17	PUNTA SDS-Plus MX4 12X210 MM	5	4932352032	4002395366897
18	PUNTA SDS-Plus MX4 12X260 MM	3	4932352033	4002395366903
19	PUNTA SDS-Plus MX4 14X210 MM	5	4932352037	4002395366941
20	PUNTA SDS-Plus MX4 16X210 MM	6	4932352953	4002395376117
21	PUNTA SDS-Plus MX4 16X260 MM	3	4932352819	4002395374779
22	SET 1 PUNTE SDS-Plus MX4 7pz (5/6x115MM)(6 /8/10x165MM)(12x160MM)	3	4932492113	4058546414801

4932 479121  
4058546369156



Posizione	Materiale di merchandising	Q.tà	Cod. art.	Cod. EAN
1	Barra	1	4939434656	4002395557967
2	Gancio corto	22	4939434650	4002395557905
3	Banda MILWAUKEE®	1	4939510100	4002395900596
4	pacchetto di codici a barre	1	4939435551	4058546311971
5	Scatola di cartone	1	4931373861	4002395734399

## Punte SDS-MAX Top Seller

Prezzo Listino IVA escl. (€) 3833,90  
Prezzo Listino IVA incl. (€) 4677,36

Posizione	Descrizione	Q.tà	Cod. Art.	Cod. EAN
1	PUNTA SDS MAX 2T 14X540	1	4932352753	4002395374113
2	PUNTA SDS MAX 4T 16X320	2	4932352756	4002395374144
3	PUNTA SDS MAX 4T 16X540	2	4932352757	4002395374151
4	PUNTA SDS MAX 4T 18X320	2	4932352760	4002395374182
5	PUNTA SDS MAX 4T 18X540	3	4932352761	4002395374199
6	PUNTA SDS MAX 4T 18X540	3	4932352761	4002395374199
7	PUNTA SDS MAX 4T 20X520	3	4932352765	4002395374236
8	PUNTA SDS MAX 4T 20X520	3	4932352765	4002395374236
9	PUNTA SDS MAX 4T 22X520	3	4932352769	4002395374274
10	PUNTA SDS MAX 4T 22X520	3	4932352769	4002395374274
11	PUNTA SDS MAX 4T 24X520	2	4932352773	4002395374311
12	PUNTA SDS MAX 4T 25X520	2	4932352775	4002395374335
13	PUNTA SDS MAX 4T 28X570	2	4932352779	4002395374373
14	PUNTA SDS MAX 4T 30X570	2	4932352784	4002395374427
15	PUNTA SDS MAX 4T 32X570	2	4932352786	4002395374441
16	PUNTA SDS MAX 4T 35X570	2	4932352790	4002395374489
17	PUNTA SDS MAX 4T 40X570	2	4932352795	4002395374533

Posizione	Materiale di merchandising	Q.tà	Cod. art.	Cod. EAN
1	Barra	1	4939434656	4002395557967
2	Gancio corto	17	4939434650	4002395557905
3	Banda MILWAUKEE®	1	4939510100	4002395900596
4	pacchetto di codici a barre	1	4939435550	4058546311964
5	Scatola di cartone	1	4931373861	4002395734399

4932 479123  
4058546369170



## Scalpellì SDS-MAX Top Seller

Prezzo Listino IVA escl. (€) 1414,40  
Prezzo Listino IVA incl. (€) 1725,57

Posizione	Descrizione	Q.tà	Cod. Art.	Cod. EAN
1	SCALPELLO A PUNTA SDS-Max 280 MM	3	4932343734	4002395317509
2	SCALPELLO A PUNTA SDS-Max 400 MM	5	4932343735	4002395317516
3	SCALPELLO A PUNTA SDS-Max 400 MM	5	4932343735	4002395317516
4	SCALPELLO A PUNTA SDS-Max 600 MM	2	4932343736	4002395317523
5	SCALPELLO A PUNTA AUTOAFFILANTE SDS-Max 400 MM	2	4932478266	4058546344436
6	SCALPELLO PIATTO SDS-Max 280X25 MM	3	4932343737	4002395317530
7	SCALPELLO PIATTO SDS-Max 400X25 MM	5	4932343738	4002395317547
8	SCALPELLO PIATTO SDS-Max 400X25 MM	5	4932343738	4002395317547
9	SCALPELLO PIATTO SDS-Max 600X25 MM	2	4932343739	4002395317554
10	SCALPELLO PIATTO AUTOAFFILANTESDS-Max 400X25 MM	5	4932478267	4058546344443
11	SCALPELLO LARGO SDS-Max 400X50 MM	2	4932343743	4002395317592
12	SCALPELLO LARGO SDS-Max 400X50 MM	5	4932343743	4002395317592
13	SCALPELLO LARGO SDS-Max 300X80 MM	5	4932343744	4002395317608
14	SCALPELLO A SPATOLA SDS-Max 300X80 MM	3	4932399234	4002395358489
15	SCALPELLO LARGO SDS-Max 300X115 MM	2	4932343745	4002395317615

Posizione	Materiale di merchandising	Q.tà	Cod. art.	Cod. EAN
1	Barra	1	4939434656	4002395557967
2	Gancio corto	15	4939434650	4002395557905
3	Banda MILWAUKEE®	1	4939510100	4002395900596
4	pacchetto di codici a barre	1	4939435543	4058546311896
5	Scatola di cartone	1	4931373861	4002395734399

4932 479125  
4058546369194



## Scalpellì SDS-PLUS Top Seller

Prezzo Listino IVA escl. (€) 1144,80  
Prezzo Listino IVA incl. (€) 1396,66

Posizione	Descrizione	Q.tà	Cod. Art.	Cod. EAN
1	SCALPELLO A PUNTA SDS-Plus 250MM	5	4932339625	4002395304813
2	SCALPELLO PIATTO SDS-Plus 250X20 MM	5	4932339626	4002395304820
3	SCALPELLO LARGO SDS-Plus 250X40 MM	5	4932367146	4002395334377
4	SCALPELLO A SPATOLA AUTOAFFILANTE SDS-Plus 250X50 MM	5	4932478265	4058546344429
5	SCALPELLO A SPATOLA SDS-Plus 250X40 MM	5	4932353424	4002395320202
6	SCALPELLO A PUNTA SDS-Plus 250MM	5	4932339625	4002395304813
7	SCALPELLO PIATTO SDS-Plus 250X20 MM	5	4932339626	4002395304820
8	SCALPELLO LARGO SDS-Plus 250X40 MM	5	4932367146	4002395334377
9	SCALPELLO A SPATOLA AUTOAFFILANTE SDS-Plus 250X50 MM	5	4932478265	4058546344429
10	SCALPELLO A SPATOLA SDS-Plus 250X40 MM	5	4932353424	4002395320202
11	SCALPELLO A SPATOLA SDS-Plus 165X75 MM	2	4932352344	4002395370030
12	SCALPELLO A PUNTA AUTOAFF.SDS-Plus 250MM	2	4932493607	4058546484781
13	SCALPELLO PIATTO AUTOAFF.SDS-Plus 250X20MM	2	4932493609	4058546484804
14	SET S 3 PZ SCALPELLI SDS-Plus (PUNTA, PIATTO, LARGO)	3	4932430001	4002395376629

Posizione	Materiale di merchandising	Q.tà	Cod. art.	Cod. EAN
1	Barra	1	4939434656	4002395557967
2	Gancio corto	14	4939434650	4002395557905
3	Banda MILWAUKEE®	1	4939510100	4002395900596
4	pacchetto di codici a barre	1	4939435544	4058546311902
5	Scatola di cartone	1	4931373861	4002395734399

4932 479124  
4058546369187



## Punte Multimateriale Top Seller

Prezzo Listino IVA escl. (€) 452,70  
Prezzo Listino IVA incl. (€) 552,29

Posizione	Descrizione	Q.tà	Cod. Art.	Cod. EAN
1	PUNTA MULTIMATERIALE 3X90 MM	3	4932471091	4058546287191
2	PUNTA MULTIMATERIALE 4X90 MM	3	4932471092	4058546287207
3	PUNTA MULTIMATERIALE 5X100 MM	3	4932471093	4058546287214
4	PUNTA MULTIMATERIALE 5.5X100 MM	3	4932471094	4058546287221
5	PUNTA MULTIMATERIALE 6X100 MM	3	4932471096	4058546287245
6	PUNTA MULTIMATERIALE 6X150 MM	3	4932471097	4058546287252
7	PUNTA MULTIMATERIALE 6X200 MM	3	4932471098	4058546287269
8	PUNTA MULTIMATERIALE 6X400 MM	3	4932471099	4058546287276
9	PUNTA MULTIMATERIALE 8X120 MM	3	4932471104	4058546287320
10	PUNTA MULTIMATERIALE 8X260 MM	3	4932471105	4058546287337
11	PUNTA MULTIMATERIALE 8X400 MM	3	4932471106	4058546287344
12	PUNTA MULTIMATERIALE 10X120 MM	3	4932471107	4058546287351
13	PUNTA MULTIMATERIALE 10X260 MM	3	4932471108	4058546287368
14	PUNTA MULTIMATERIALE 12X150 MM	3	4932471110	4058546287382
15	PUNTA MULTIMATERIALE 12x260 MM	3	4932471111	4058546287399
16	SET 2 PUNTE MULTIMATERIALE 8 pz (4 x 90 mm, 5/5/6/6x100mm, 8/10x120mm, 12x150mm)	3	4932493871	4058546510312

Posizione	Materiale di merchandising	Q.tà	Cod. art.	Cod. EAN
1	Barra	1	4939434656	4002395557967
2	Gancio corto	16	4939434650	4002395557905
3	Banda MILWAUKEE®	1	4939510100	4002395900596
4	pacchetto di codici a barre	1	4939435553	4058546311995
5	Scatola di cartone	1	4931373861	4002395734399

4932 479126  
4058546369200



## Punte Diamantate Top Seller

Prezzo Listino IVA escl. (€) 1658,00  
Prezzo Listino IVA incl. (€) 2022,76

Posizione	Descrizione	Q.tà	Cod. Art.	Cod. EAN
1	PUNTA DIAMANTATA ATTACCO M14 - 5MM	2	4932471758	4058546296575
2	PUNTA DIAMANTATA ATTACCO M14 - 6MM	5	4932471759	4058546296582
3	PUNTA DIAMANTATA ATTACCO M14 - 8MM	5	4932471760	4058546296599
4	PUNTA DIAMANTATA ATTACCO M14 - 10MM	3	4932471761	4058546296605
5	PUNTA DIAMANTATA ATTACCO M14 - 10MM	2	4932471761	4058546296605
6	PUNTA DIAMANTATA ATTACCO M14 - 12MM	1	4932471762	4058546296612
7	PUNTA DIAMANTATA ATTACCO M14 - SET 4 PZ	3	4932471863	4058546297626
8	ADATTATORE M16 x M14 per M12FDGA/FDGS	3	4932472265	4058546339111
9	PUNTA DIAMANTATA 5X55 MM	2	4932498341	4058546522100
10	PUNTA DIAMANTATA 6X55 MM	5	4932498342	4058546522117
11	PUNTA DIAMANTATA 8X55 MM	5	4932498343	4058546522124
12	PUNTA DIAMANTATA 10X55 MM	2	4932498344	4058546522131
13	PUNTA DIAMANTATA 12X55 MM	1	4932498345	4058546522148
14	SET PUNTE DIAMANTATE 3PZ - 6/8/10mm	3	4932498368	4058546522377

Posizione	Materiale di merchandising	Q.tà	Cod. art.	Cod. EAN
1	Barra	1	4939434656	4002395557967
2	Gancio corto	14	4939434650	4002395557905
3	Banda MILWAUKEE®	1	4939510100	4002395900596
4	pacchetto di codici a barre	1	4939435546	4058546311926
5	Scatola di cartone	1	4931373861	4002395734399

4932 479127  
4058546369217



## Lame Utensile Multifunzione

Prezzo Listino IVA escl. (€) 503,40  
Prezzo Listino IVA incl. (€) 614,15

Posizione	Descrizione	Q.tà	Cod. Art.	Cod. EAN
1	L. RASPA IN CARBURO ATT. SL 1pz	3	48906054	45242600496
2	L. RASCHIETTO FLESSIBILE 52 mm ATT. SL 1pz	3	48906061	45242600540
3	L. RASCHIETTO RIGIDO 52 mm ATT. SL 1pz	3	48906062	45242600557
4	L. RASCHIETTO FLESSIBILE 70 mm ATT. SL 1pz	3	48906063	45242600564
5	PLATORELLO A DELTA 93x93x93MM	3	48906070	45242600571
6	CART ABR DELTA STD 93x93MM/6F G.60-10pz	3	4932492270	4058546416379
7	CART ABR DELTA STD 93x93MM/6FG.80-10pz	3	4932492271	4058546416386
8	CART ABR DELTA STD 93x93MM/6F G.120-10pz	3	4932492272	4058546416393
9	CART ABR DELTA STD 93x93MM/6F G.180-10pz	3	4932492273	4058546416409

Posizione	Materiale di merchandising	Q.tà	Cod. art.	Cod. EAN
1	Barra	1	4939434656	4002395557967
2	Gancio corto	9	4939434650	4002395557905
3	Banda MILWAUKEE®	1	4939510100	4002395900596
4	pacchetto di codici a barre	1	4939710704	4058546308988
5	Scatola di cartone	1	4931373861	4002395734399

4932 479129  
4058546369231



## Lame Utensile Multifunzione

Prezzo Listino IVA escl. (€) 1328,00  
Prezzo Listino IVA incl. (€) 1620,16

Posizione	Descrizione	Q.tà	Cod. Art.	Cod. EAN
1	L. TAGLIO DAL PIENO BI-MET ATT. SL 28 mm- LEGNO & METALLO 1pz	3	48906031	45242600380
2	L.TAGLIO DAL PIENO 35x42mm	3	48906001	45242600298
3	L. TAGLIO DAL PIENO BI-MET ATT. SL 65 mm- LEGNO - VELOCE 1pz	3	48906017	45242600335
4	L. TAGLIO DAL PIENO BI-MET ATT. SL 65 mm- LEGNO & CHIODI 1pz	3	48906027	45242600373
5	L. SEGMENTATA ATT. SL 85 mm- LEGNO & METALLO 1pz	3	48906038	45242600410
6	L. SEGMENTATA CARBURO. ATT. SL 75x1,2 mm- FUGHE 1pz	2	48906050	45242600434
7	L. SEGMENTATA DIAMANTATA. ATT. SL 90x2,2 mm- FUGHE 1pz	2	48906053	45242600489
8	SET LAME UTENSILE MULTIFUNZIONE 11 pz	2	48906090	45242600663

Posizione	Materiale di merchandising	Q.tà	Cod. art.	Cod. EAN
1	Barra	1	4939434656	4002395557967
2	Gancio corto	8	4939434650	4002395557905
3	Banda MILWAUKEE®	1	4939510100	4002395900596
4	pacchetto di codici a barre	1	4939710704	4058546308988
5	Scatola di cartone	1	4931373861	4002395734399

4932 479128  
4058546369224



## Lame Segaccio Top Seller

Prezzo Listino IVA escl. (€) 1883,20  
Prezzo Listino IVA incl. (€) 2297,50

Posizione	Descrizione	Q.tà	Cod. Art.	Cod. EAN
1	LAMA SD TCT NITRUS Lungh. mm/Passo 150/7 1pz	2	48005261	45242569694
2	LAMA SD NITRUS TCT Lungh. mm/Passo 230/7 1pz	2	48005262	45242569724
3	LAMA SD NITRUS TCT Lungh. mm/Passo 300/7 1pz	2	48005263	45242569755
4	LAMA SD TORCH TCT Lungh. mm/Passo 230/3,6 1pz	2	48005202	45242520787
5	LAMA SD AX TCT Lungh. mm/Passo 230/5 1pz	2	48005226	45242483723
6	LAMA SD AX LEGNO Lungh. mm/Passo 150/5 5pz	2	48005021	45242082988
7	LAMA SD AX LEGNO Lungh. mm/Passo 230/5 5pz	2	48005026	45242082995
8	LAMA SD AX LEGNO Lungh. mm/Passo 300/5 5pz	2	48005027	45242083022
9	LAMA SD UNIVERSALI Lungh. mm/Passo 150/2,5 5pz	3	48005092	45242082766
10	LAMA SD UNIVERSALI Lungh. mm/Passo 200/3,2-2,1 5pz	3	48005093	45242082773
11	LAMA SD UNIVERSALI Lungh. mm/Passo 300/3,2-2,1 5pz	2	48005094	45242082780
12	LAMA SD TORCH Lungh. mm/Passo 150/1,5 5pz	3	48005712	45242083039
13	LAMA SD TORCH Lungh. mm/Passo 230/1,4 5pz	3	48005788	45242083091
14	LAMA SD TORCH Lungh. mm/Passo 300/1,4 5pz	2	48005789	45242083107
15	LAMA SD THIN KERF Lungh. mm/Passo150/1,8 5pz	3	48005182	45242082834
16	LAMA SD THIN KERF Lungh. mm/Passo 230/1,8 5pz	3	48005187	45242082889
17	LAMA SD THIN KERF Lungh. mm/Passo 300/1,4 5pz	2	48005189	45242082902
18	LAMA SD Lungh. mm/Passo 240/5,5-6 HCS 3pz	2	48001077	45242079834
19	SET LAME SD CARBIDE 13pz	2	49222231	45242540686

Posizione	Materiale di merchandising	Q.tà	Cod. art.	Cod. EAN
1	Barra	1	4939434656	4002395557967
2	Gancio corto	19	4939434650	4002395557905
3	Banda MILWAUKEE®	1	4939510100	4002395900596
4	pacchetto di codici a barre	1	4939435549	4058546311957
5	Scatola di cartone	1	4931373861	4002395734399

4932 479130  
4058546369248



## Dischi Diamantati Top Seller

Prezzo Listino IVA escl. (€) 961,40  
Prezzo Listino IVA incl. (€) 1172,91

Posizione	Descrizione	Q.tà	Cod. Art.	Cod. EAN
1	DISCO DIAM. DUT 115MM	5	4932399526	4002395361731
2	DISCO DIAM.DTS 115MM	5	4932399145	4002395357550
3	DISCO DIAM. DHTi 115MM	5	4932399552	4002395361991
4	DISCO DIAM. DU 115MM	5	4932399521	4002395361687
5	DISCO DIAM. DUT 230MM	3	4932399529	4002395361762
6	DISCO DIAM. DU 230MM	3	4932399524	4002395361717

Posizione	Materiale di merchandising	Q.tà	Cod. art.	Cod. EAN
1	Barra	1	4939434656	4002395557967
2	Gancio corto	6	4939434650	4002395557905
3	Banda MILWAUKEE®	1	4939510100	4002395900596
4	pacchetto di codici a barre	1	4939435545	4058546311919
5	Scatola di cartone	1	4931373861	4002395734399

4932 479131  
4058546369255



## Frese a Gradino Top Seller

Prezzo Listino IVA escl. (€) 1754,00  
Prezzo Listino IVA incl. (€) 2139,88

Posizione	Descrizione	Q.tà	Cod. Art.	Cod. EAN
1	FRESA A GRADINO PG7-PG21 (1pz)	2	48899321	45242364060
2	FRESA A GRADINO 4-20/2mm (1pz)	2	48899320	45242344406
3	FRESA A GRADINO 6-40.5 (1pz)	3	48899340	45242547777
4	SET FRESE A GRADINO 1x4 -12/1mm, 1x4-20/2mm, 1x6-35/2-3mm.	1	48899399	45242344420
5	FRESA A GRADINO 4-30/2-3mm - SHOCKWAVE	2	48899265	45242505203
6	SET FRESE A GRADINO - SHOCKWAVE	1	48899266	45242505210

Posizione	Materiale di merchandising	Q.tà	Cod. art.	Cod. EAN
1	Barra	1	4939434656	4002395557967
2	Gancio corto	8	4939434650	4002395557905
3	Banda MILWAUKEE®	1	4939510100	4002395900596
4	pacchetto di codici a barre	1	4939435554	4058546312008
5	Scatola di cartone	1	4931373861	4002395734399

4932 479132  
4058546369262



## Listino alfanumerico MILWAUKEE®

Cod. Prodotto	Descrizione	LISTINO (iva Escl.)	LISTINO (iva Incl.)	Pag.
68 32 62 5	SET DI VITI	6,00	7,32	41
68 32 71 2	VITE A BRUGOLA per alberi	0,30	0,37	74
68 33 15 0	SET DI VITI	6,00	7,32	41
42 66 07 55	MANDR. AUTO X HDE 13RQX	71,90	87,72	185-186
42 68 06 85	MORSETTO per lame attacco da 20mm	14,90	18,18	-
48 00 10 75	LAMA SD Lungh. mm/Passo 150/4 HCS 3pz	11,70	14,27	133
48 00 10 76	LAMA SD Lungh. mm/Passo 150/4,2 HCS 3pz	11,70	14,27	133
48 00 10 77	LAMA SD Lungh. mm/Passo 240/5,5-6 HCS 3pz	25,50	31,11	133
48 00 10 78	LAMA SD Lungh. mm/Passo 240/8,5 HCS 3pz	28,50	34,77	133
48 00 10 79	LAMA SD Lungh. mm/Passo 300/4,2 HCS 3pz	17,30	21,11	133
48 00 10 80	LAMA SD Lungh. mm/Passo 305/8,5	57,50	70,15	134
48 00 10 82	LAMA SD Lungh. mm/Passo 300/4,2	30,70	37,45	134
48 00 10 83	LAMA SD Lungh. mm/Passo 400/4,2	46,10	56,24	134
48 00 10 84	LAMA SD Lungh. mm/Passo 300/-	37,90	46,24	134
48 00 14 60	LAMA SD Lungh. mm/Passo 450/12,1	109,80	133,96	134
48 00 16 00	LAMA SD Lungh. mm/Passo 300/5	69,60	84,91	134
48 00 80 27	LAMA SD AX LEGNO Lungh. mm/Passo 300/5 25pz	289,50	353,19	130
48 00 87 06	LAMA SD WRECKER Lungh. mm/Passo 230/8 25pz	244,30	298,05	132
48 00 87 11	LAMA SD WRECKER Lungh. mm/Passo 300/8 25pz	265,70	324,15	132
48 00 87 12	LAMA SD TORCH Lungh. mm/Passo 150/1,5 25pz	176,10	214,84	126
48 00 87 13	LAMA SD TORCH Lungh. mm/Passo 230/2,5 25pz	222,20	271,08	126
48 00 87 82	LAMA SD TORCH Lungh. mm/Passo 150/1,8 25pz	176,10	214,84	126
48 00 87 84	LAMA SD TORCH Lungh. mm/Passo 150/1,4 25pz	176,10	214,84	126
48 00 87 87	LAMA SD TORCH Lungh. mm/Passo 230/1,8 25pz	196,00	239,12	126
48 00 87 88	LAMA SD TORCH Lungh. mm/Passo 230/1,4 25pz	195,90	239,00	126
48 00 87 89	LAMA SD TORCH Lungh. mm/Passo 300/1,4 25pz	223,40	272,55	126
48 00 97 87	LAMA SD TORCH Lungh. mm/Passo 230/14 6pz	44,20	53,92	126
48 00 97 88	LAMA SD TORCH Lungh. mm/Passo 230/18 6pz	44,20	53,92	126
48 01 60 00	LAMA SD UNIVERSALI Lungh. mm/Passo 200/3,2-2,1 500pz	2364,10	2884,20	132
48 01 60 35	LAMA SD LEGNO Lungh. mm/Passo 150/5 50pz	239,60	292,31	130
48 01 60 36	LAMA SD LEGNO Lungh. mm/Passo 230/5 50pz	331,60	404,55	130
48 01 60 37	LAMA SD LEGNO Lungh. mm/Passo 300/5 50pz	427,80	521,92	130
48 01 60 91	LAMA SD UNIVERSALI Lungh. mm/Passo 150/3,2-2,1 50pz	250,10	305,12	132
48 01 60 93	LAMA SD UNIVERSALI Lungh. mm/Passo 200/3,2-2,1 50pz	305,70	372,95	132
48 01 60 94	LAMA SD UNIVERSALI Lungh. mm/Passo 300/3,2-2,1 50pz	416,70	508,37	132
48 01 61 82	LAMA SD THIN KERF Lungh. mm/Passo 150/1,8 50pz	218,30	266,33	128
48 01 61 84	LAMA SD THIN KERF Lungh. mm/Passo 150/1,4 50pz	217,60	265,47	128
48 01 61 87	LAMA SD THIN KERF Lungh. mm/Passo 230/1,8 50pz	303,50	370,27	128
48 01 61 88	LAMA SD THIN KERF Lungh. mm/Passo 230/1,4 50pz	304,80	371,86	128
48 01 61 89	LAMA SD THIN KERF Lungh. mm/Passo 300/1,4 50pz	388,10	473,48	128
48 01 62 92	LAMA SD UNIVERSALI Lungh. mm/Passo 150/2,5-1,8 50pz	250,10	305,12	132
48 01 62 93	LAMA SD UNIVERSALI Lungh. mm/Passo 200/2,5-1,8 50pz	304,20	371,12	132
48 06 28 71	DISPAD ANGOLO X HDE 13RQD	238,30	290,73	189
48 07 02 01	ALBERO SOSTITUIBILE	53,80	65,64	41
48 10 01 30	ADATTATORE PER TUBI	103,70	126,51	183
48 13 06 83	PUNTA MECCHIA ELIC. 18X153 MM	19,20	23,42	36
48 13 08 13	PUNTA MECCHIA ELIC. 20X153 MM	20,90	25,50	36
48 13 08 73	PUNTA MECCHIA ELIC. 22X153 MM	23,20	28,30	36
48 13 10 03	PUNTA MECCHIA ELIC. 25X153 MM	26,20	31,96	36
48 13 11 23	PUNTA MECCHIA ELIC. 28X153 MM	29,40	35,87	36
48 13 12 53	PUNTA MECCHIA ELIC. 32X153 MM	36,40	44,41	36
48 13 67 54	PUNTA MECCHIA ELIC. 14X470 MM	27,60	33,67	36
48 13 67 56	PUNTA MECCHIA ELIC. 16X470 MM	31,40	38,31	36
48 13 67 58	PUNTA MECCHIA ELIC. 18X470 MM	35,60	43,43	36
48 13 67 59	PUNTA MECCHIA ELIC. 19X460 MM	38,00	46,36	36
48 13 67 60	PUNTA MECCHIA ELIC. 20X470 MM	40,40	49,29	36
48 13 67 62	PUNTA MECCHIA ELIC. 22X470 MM	49,30	60,15	36
48 13 67 66	PUNTA MECCHIA ELIC. 26X470 MM	61,40	74,91	36
48 13 67 69	PUNTA MECCHIA ELIC. 29X460 MM	68,70	83,81	36
48 13 67 80	SET MECCHIE ELIC. 5 Pz (14/16/18/20/22x470mm)	175,10	213,62	36
48 27 14 01	PUNTA PILOTA TESTA PIATTA	4,80	5,86	77
48 28 40 06	PROLUNGA CODOLO 300 MM	30,70	37,45	74
48 28 68 70	VITE AVANZAMENTO - FILETTATURA da 1/4"	1,90	2,32	41
48 28 68 80	VITE AVANZAMENTO FILETTATURA REGOLARE	6,00	7,32	41

Cod. Prodotto	Descrizione	LISTINO (iva Escl.)	LISTINO (iva Incl.)	Pag.
48 32 30 65	ATTACCO MAGNETICO	15,30	18,67	189
48 32 30 70	ATTACCO MAGNETICO	16,50	20,13	189
48 38 00 10	LAME X C12PC (2PZ)	26,20	31,96	191
48 39 05 01	LAMA Lungh./passo 1140mm/ 10 3PZ	56,10	68,44	152-153
48 39 05 11	LAMA Lungh./passo 1140mm/ 14 3PZ	57,50	70,15	152-153
48 39 05 19	LAMA Lungh./passo 900mm/ 14 3PZ	48,90	59,66	152-153
48 39 05 21	LAMA Lungh./passo 1140mm/ 18 3PZ	58,20	71,00	152-153
48 39 05 29	LAMA Lungh./passo 900mm/ 18 3PZ	50,30	61,37	152-153
48 39 05 31	LAMA Lungh./passo 1140mm/ 25 3PZ	58,50	71,37	152-153
48 39 05 39	LAMA Lungh./passo 900mm/ 25 3PZ	50,30	61,37	152-153
48 39 05 72	LAMA Lungh./passo 687,57mm/ 18 3PZ	43,70	53,31	152-153
48 39 06 01	LAMA Lungh./passo 1139,83x8/10 3PZ	63,80	77,84	152-153
48 39 06 05	LAMA Lungh./passo 1139,83x8/10 25PZ	486,20	593,16	152-153
48 39 06 06	LAMA Lungh./passo 898,52x8/10 25PZ	410,50	500,81	152-153
48 39 06 09	LAMA Lungh./passo 898,52x8/10 3PZ	54,70	66,73	152-153
48 39 06 11	LAMA Lungh./passo 1139,83x12/14 3PZ	63,80	77,84	152-153
48 39 06 15	LAMA Lungh./passo 1139,83x12/14 25PZ	486,20	593,16	152-153
48 39 06 16	LAMA Lungh./passo 898,52x12/14 25PZ	410,50	500,81	152-153
48 39 06 19	LAMA Lungh./passo 898,52x12/14 3PZ	54,70	66,73	152-153
48 39 06 30	LAMA Lungh./passo 776,29x8/10 3pz	41,70	50,87	152-153
48 39 06 31	LAMA Lungh./passo 776,29x12/14 3 pz	41,70	50,87	152-153
48 39 06 35	LAMA Lungh./passo 776,29x8/10 25pz	315,90	385,40	152-153
48 39 06 36	LAMA Lungh./passo 776,29x12/14 25 pz	315,90	385,40	152-153
48 39 07 11	LAMA Lungh./passo 687,57x12/14 3PZ	47,20	57,58	152-153
48 40 40 17	LAMA CIRC. Diam./Foro mm 174/20 Z50	235,70	287,55	151
48 40 40 70	LAMA CIRC. Diam./Foro mm 135/20 Z30	158,00	192,76	151
48 40 40 75	LAMA CIRC. Diam./Foro mm 135/20 Z50	183,40	223,75	151
48 40 40 80	LAMA CIRC. Diam./Foro mm 150/20 Z34	124,40	151,77	151
48 40 42 20	LAMA CIRC. Diam./Foro mm 160/- 5/8- Z48	161,50	197,03	151
48 40 42 25	LAMA CIRC. Diam./Foro mm 174/20 Z60	128,70	157,01	151
48 40 43 45	LAMA CIRC. Diam./Foro mm 203/15,87 Z58	131,10	159,94	151
48 40 45 15	LAMA CIRC. Diam./Foro mm 203/15,87 Z42	150,90	184,10	151
48 40 45 20	LAMA CIRC. Diam./Foro mm. 203/15,87 Z50	175,30	213,87	151
48 47 14 20	LAMA SD Lungh. mm/Passo 150/- 3pz	25,50	31,11	134
48 47 14 30	LAMA SD Lungh. mm/Passo 230/- 3pz	36,70	44,77	134
48 47 14 50	LAMA SD Lungh. mm/Passo 230/diamantata	32,70	39,89	134
48 47 16 30	LAMA SD Lungh. mm/Passo 85/0,8	41,20	50,26	133
48 47 16 40	LAMA SD Lungh. mm/Passo 63/-	10,00	12,20	133
48 47 50 16	LAMA SD Lungh. mm/Passo 230/4,2 5pz	41,60	50,75	133
48 47 50 21	LAMA SD AX LEGNO Lungh. mm/Passo 150/5 5pz	36,60	44,65	130
48 47 50 26	LAMA SD AX LEGNO Lungh. mm/Passo 230/5 5pz	51,80	63,20	130
48 47 50 26	LAMA SD AX LEGNO Lungh. mm/Passo 230/5 5pz	51,80	63,20	130
48 47 50 27	LAMA SD AX LEGNO Lungh. mm/Passo 300/5 5pz	64,50	78,69	130
48 47 50 27	LAMA SD AX LEGNO Lungh. mm/Passo 300/5 5pz	64,50	78,69	130
48 47 50 35	LAMA SD LEGNO Lungh. mm/Passo 150/5 5pz	26,60	32,45	130
48 47 50 36	LAMA SD LEGNO Lungh. mm/Passo 230/5 5pz	36,70	44,77	130
48 47 50 37	LAMA SD LEGNO Lungh. mm/Passo 300/5 5pz	47,50	57,95	130
48 47 50 52	LAMA SD Lungh. mm/Passo 125/4,2	29,00	35,38	134
48 47 50 91	LAMA SD UNIVERSALI Lungh. mm/Passo 150/3,2-2,1 5pz	29,60	36,11	132
48 47 50 92	LAMA SD UNIVERSALI Lungh. mm/Passo 150/2,5 5pz	22,30	27,21	132
48 47 50 93	LAMA SD UNIVERSALI Lungh. mm/Passo 200/3,2-2,1 5pz	36,00	43,92	132
48 47 50 94	LAMA SD UNIVERSALI Lungh. mm/Passo 300/3,2-2,1 5pz	48,90	59,66	132
48 47 51 62	LAMA SD THIN KERF Lungh. mm/Passo 90/1,8 5pz	21,90	26,72	128
48 47 51 81	LAMA SD THIN KERF Lungh. mm/Passo 100/1,8 5pz	28,10	34,28	128
48 47 51 82	LAMA SD THIN KERF Lungh. mm/Passo 150/1,8 5pz	24,90	30,38	128
48 47 51 83	LAMA SD THIN KERF Lungh. mm/Passo 100/1,4 5pz	23,00	28,06	128
48 47 51 84	LAMA SD THIN KERF Lungh. mm/Passo 150/1,4 5pz	24,70	30,13	128
48 47 51 85	LAMA SD THIN KERF Lungh. mm/Passo 100/1 5pz	29,90	36,48	128
48 47 51 86	LAMA SD THIN KERF Lungh. mm/Passo 150/1 5pz	24,90	30,38	128
48 47 51 87	LAMA SD THIN KERF Lungh. mm/Passo 230/1,8 5pz	34,30	41,85	128
48 47 51 88	LAMA SD THIN KERF Lungh. mm/Passo 230/1,4 5pz	34,50	42,09	128
48 47 51 89	LAMA SD THIN KERF Lungh. mm/Passo 300/1,4 5pz	46,10	56,24	128
48 47 51 93	LAMA SD UNIVERSALI Lungh. mm/Passo 200/2,5-1,8 5pz	35,60	43,43	132
48 47 51 94	LAMA SD UNIVERSALI Lungh. mm/Passo 300/			

Cod. Prodotto	Descrizione	LISTINO (Iva Escl.)	LISTINO (Iva Incl.)	Pag.
48 47 52 01	LAMA SD TORCH TCT Lungh. mm/Passo 150/8 1pz	30,40	37,09	124
48 47 52 02	LAMA SD TORCH TCT Lungh. mm/Passo 230/8 1pz	36,40	44,41	124
48 47 52 03	LAMA SD TORCH TCT Lungh. mm/Passo 300/8 1pz	50,70	61,85	124
48 47 52 21	LAMA SD AX TCT Lungh. mm/Passo 150/5 1pz	47,40	57,83	129
48 47 52 26	LAMA SD AX TCT Lungh. mm/Passo 230/5 1pz	50,60	61,73	129
48 47 52 27	LAMA SD AX TCT Lungh. mm/Passo 300/5 1pz	53,70	65,51	129
48 47 52 41	LAMA SD WRECKER TCT Lungh. mm/Passo 150/6 1pz	44,70	54,53	131
48 47 52 42	LAMA SD WRECKERTCT Lungh. mm/Passo 230/6 1pz	56,60	69,05	131
48 47 52 43	LAMA SD WRECKER TCT Lungh. mm/Passo 300/6 1pz	68,60	83,69	131
48 47 52 51	LAMA SD TCT Lungh. mm/Passo 150/10 1pz	32,50	39,65	124
48 47 52 52	LAMA SD TCT Lungh. mm/Passo 230/10 1pz	39,10	47,70	124
48 47 52 53	LAMA SD TCT Lungh. mm/Passo 300/10 1pz	55,00	67,10	124
48 47 52 61	LAMA SD NITRUS TCT Lungh. mm/Passo 150/8 1pz	38,20	46,60	123
48 47 52 62	LAMA SD NITRUS TCT Lungh. mm/Passo 230/8 1pz	46,50	56,73	123
48 47 52 63	LAMA SD NITRUS TCT Lungh. mm/Passo 300/8 1pz	70,00	85,40	123
48 47 52 71	LAMA SD WRECKER NITRUS TCT Lungh. mm/Passo 150/6 1pz	49,20	60,02	131
48 47 52 72	LAMA SD WRECKER NITRUS TCT Lungh. mm/Passo 230/6 1pz	62,30	76,01	131
48 47 52 73	LAMA SD WRECKER NITRUS TCT Lungh. mm/Passo 300/6 1pz	75,50	92,11	131
48 47 52 92	LAMA SD UNIVERSALI Lungh. mm/Passo 150/2,5-1,8 5pz	29,60	36,11	132
48 47 54 60	LAMA HZ Lungh. mm/Passo 100/4,2 5pz	20,10	24,52	136
48 47 55 01	LAMA SD TORCH TCT Lungh. mm/Passo 150/8 5pz	136,90	167,02	124
48 47 55 02	LAMA SD TORCH TCT Lungh. mm/Passo 230/8 5pz	164,10	200,20	124
48 47 55 03	LAMA SD TORCH TCT Lungh. mm/Passo 300/ 5pz	225,40	274,99	124
48 47 55 21	LAMA SD AX TCT Lungh. mm/Passo 150/5 5pz	213,40	260,35	129
48 47 55 26	LAMA SD AX TCT Lungh. mm/Passo 230/5 5pz	226,40	276,21	129
48 47 55 27	LAMA SD AX TCT Lungh. mm/Passo 300/5 5pz	242,60	295,97	129
48 47 55 41	LAMA SD WRECKER TCT Lungh. mm/Passo 150/6 5pz	199,00	242,78	131
48 47 55 42	LAMA SD WRECKER TCT Lungh. mm/Passo 230/6 5pz	251,90	307,32	131
48 47 55 43	LAMA SD WRECKER TCT Lungh. mm/Passo 300/6 5pz	305,00	372,10	131
48 47 55 51	LAMA SD TCT Lungh. mm/Passo 150/10 5pz	146,40	178,61	124
48 47 55 52	LAMA SD TCT Lungh. mm/Passo 230/10 5pz	175,80	214,48	124
48 47 55 53	LAMA SD TCT Lungh. mm/Passo 300/10 5pz	247,40	301,83	124
48 47 55 61	LAMA SD NITRUS TCT Lungh. mm/Passo 150/8 5pz	170,50	208,01	123
48 47 55 62	LAMA SD NITRUS TCT Lungh. mm/Passo 230/8 5pz	205,00	250,10	123
48 47 55 63	LAMA SD NITRUS TCT Lungh. mm/Passo 300/8 5pz	312,90	381,74	123
48 47 55 71	LAMA SD WRECKER NITRUS TCT Lungh. mm/Passo 150/6 5pz	218,90	267,06	131
48 47 55 72	LAMA SD WRECKER NITRUS TCT Lungh. mm/Passo 230/6 5pz	277,10	338,06	131
48 47 55 73	LAMA SD WRECKER NITRUS TCT Lungh. mm/Passo 300/6 5pz	335,50	409,31	131
48 47 57 01	LAMA SD WRECKER Lungh. mm/Passo 150/8 5pz	38,80	47,34	132
48 47 57 06	LAMA SD WRECKER Lungh. mm/Passo 230/8 5pz	51,40	62,71	132
48 47 57 11	LAMA SD WRECKER Lungh. mm/Passo 300/8 5pz	59,10	72,10	132
48 47 57 12	LAMA SD TORCH Lungh. mm/Passo 150/2,5 5pz	36,70	44,77	126
48 47 57 13	LAMA SD TORCH Lungh. mm/Passo 230/2,5 5pz	47,00	57,34	126
48 47 57 14	LAMA SD TORCH Lungh. mm/Passo 300/2,5 5pz	51,60	62,95	126
48 47 57 82	LAMA SD TORCH Lungh. mm/Passo 150/1,8 5pz	36,70	44,77	126
48 47 57 84	LAMA SD TORCH Lungh. mm/Passo 150/1,4 5pz	36,70	44,77	126
48 47 57 87	LAMA SD TORCH Lungh. mm/Passo 230/1,8 5pz	43,40	52,95	126
48 47 57 88	LAMA SD TORCH Lungh. mm/Passo 230/1,4 5pz	43,40	52,95	126
48 47 57 89	LAMA SD TORCH Lungh. mm/Passo 300/1,4 5pz	49,60	60,51	126
48 47 62 51	LAMA SD NITRUS TCT Lungh. mm/Passo 150/10 1pz	44,60	54,41	123
48 47 62 52	LAMA SD NITRUS TCT Lungh. mm/Passo 230/10 1pz	54,90	66,98	123
48 47 62 53	LAMA SD NITRUS TCT Lungh. mm/Passo 300/10 1pz	80,00	97,60	123
48 47 65 51	LAMA SD NITRUS TCT Lungh. mm/Passo 150/10 5pz	200,50	244,61	123
48 47 65 52	LAMA SD NITRUS TCT Lungh. mm/Passo 230/10 5pz	247,10	301,46	123
48 47 65 53	LAMA SD NITRUS TCT Lungh. mm/Passo 300/10 5pz	360,00	439,20	123
48 54 01 00	SET 4PZ UGELLI A TRATTENUTA RIVETTATRICE	24,40	29,77	189
48 66 00 61	ADATTATORE da attacco quadro 1/2" ad esagono 7/16" shank selffeed bits	36,10	44,04	36
48 66 08 17	MANDRINO CREM X HDE 6RD	36,00	43,92	185-186
48 66 13 55	MANDR. CREM PER HDE 13 RDQ	56,70	69,17	185-186
48 66 15 20	MANDR AUTO X HDE 10RDQ	58,50	71,37	185-186
48 66 21 25	ALBERO CON MANDRINO 172"x20 13 MM	196,00	239,12	183
48 66 32 40	CHIAVE MANDR. TIPO J	9,20	11,22	185-186
48 66 32 80	CHIAVE MANDRINO	7,60	9,27	185-186

Cod. Prodotto	Descrizione	LISTINO (Iva Escl.)	LISTINO (Iva Incl.)	Pag.
48 66 33 50	CHIAVE MANDRINO TIPO H	8,20	10,00	185-186
48 80 50 80	CARTA ABRASIVA DELTA. PG M12FDSS 67X92 G80	19,80	24,16	171-178
48 80 51 20	CARTA ABRASIVA DELTA. PG M12FDSS 67X92 G120	19,80	24,16	171-178
48 80 51 80	CARTA ABRASIVA DELTA. PG M12FDSS 67X92 G180	19,80	24,16	171-178
48 80 52 20	CARTA ABRASIVA DELTA. PG M12FDSS 67X92 G220	19,80	24,16	171-178
48 80 53 20	CARTA ABRASIVA DELTA. PG M12FDSS 67X92 G320	19,80	24,16	171-178
48 80 54 00	CARTA ABRASIVA DELTA. PG M12FDSS 67X92 G400	19,80	24,16	171-178
48 80 54 02	SALVA PLATORELLO M12FDSS 67X92	6,40	7,81	171-178
48 80 54 05	SET CARTA ABRASIVA DELTA. M12FDSS G80, G120, G180	19,80	24,16	171-178
48 89 47 03	PUNTA SW REDHEX HSS-G 2,0X59,5 MM (conf. 2pz)	2,90	3,54	49
48 89 47 04	PUNTA SW REDHEX HSS-G 2,5X62 MM (conf. 2pz)	2,90	3,54	49
48 89 47 06	PUNTA SW REDHEX HSS-G 3,2X66,5 MM (conf. 2pz)	3,40	4,15	49
48 89 47 07	PUNTA SW REDHEX HSS-G 3,5X69 MM (conf. 2pz)	3,40	4,15	49
48 89 47 08	PUNTA SW REDHEX HSS-G 4,0X71,5 MM (conf. 2pz)	3,60	4,39	49
48 89 47 09	PUNTA SW REDHEX HSS-G 4,2X74 MM (conf. 1pz)	2,10	2,56	49
48 89 47 10	PUNTA SW REDHEX HSS-G 4,5X76 MM (conf. 1pz)	2,10	2,56	49
48 89 47 11	PUNTA SW REDHEX HSS-G 4,8X78 MM (conf. 1pz)	2,20	2,68	49
48 89 47 12	PUNTA SW REDHEX HSS-G 5,0X93 MM (conf. 1pz)	4,10	5,00	49
48 89 47 14	PUNTA SW REDHEX HSS-G 6,0X105 MM (conf. 1pz)	4,10	5,00	49
48 89 47 15	PUNTA SW REDHEX HSS-G 6,5X107 MM (conf. 1pz)	4,40	5,37	49
48 89 47 16	PUNTA SW REDHEX HSS-G 6,8X108 MM (conf. 1pz)	4,40	5,37	49
48 89 47 17	PUNTA SW REDHEX HSS-G 7,0X109 MM (conf. 1pz)	4,80	5,86	49
48 89 47 18	PUNTA SW REDHEX HSS-G 7,5X110 MM (conf. 1pz)	4,80	5,86	49
48 89 47 19	PUNTA SW REDHEX HSS-G 8,0X111 MM (conf. 1pz)	5,10	6,22	49
48 89 47 20	PUNTA SW REDHEX HSS-G 8,5X114 MM (conf. 1pz)	6,20	7,56	49
48 89 47 21	PUNTA SW REDHEX HSS-G 9,0X117 MM (conf. 1pz)	6,50	7,93	49
48 89 47 22	PUNTA SW REDHEX HSS-G 9,5X118 MM (conf. 1pz)	7,00	8,54	49
48 89 47 23	PUNTA SW REDHEX HSS-G 10,0X120 MM (conf. 1pz)	8,10	9,88	49
48 89 47 24	PUNTA SW REDHEX HSS-G 10,5X122 MM (conf. 1pz)	9,00	10,98	49
48 89 47 25	PUNTA SW REDHEX HSS-G 11,0X125 MM (conf. 1pz)	9,40	11,47	49
48 89 47 26	PUNTA SW REDHEX HSS-G 11,5X126 MM (conf. 1pz)	10,20	12,44	49
48 89 47 27	PUNTA SW REDHEX HSS-G 12,0X127 MM (conf. 1pz)	11,10	13,54	49
48 89 47 28	PUNTA SW REDHEX HSS-G 12,5X128 MM (conf. 1pz)	11,40	13,91	49
48 89 47 29	PUNTA SW REDHEX HSS-G 13,0X130 MM (conf. 1pz)	12,00	14,64	49
48 89 47 63	PUNTA SW REDHEX HSS-G 3,0X65 MM (conf. 2pz)	3,00	3,66	49
48 89 47 64	PUNTA SW REDHEX HSS-G 5,5X104 MM (conf. 1pz)	4,10	5,00	49
48 89 92 61	FRESA A GRADINO 4 -12/1mm - SHOCKWAVE	72,70	88,69	62-72
48 89 92 62	FRESA A GRADINO 4-12/2mm - SHOCKWAVE	79,90	97,48	62-72
48 89 92 63	FRESA A GRADINO 4-20/2mm - SHOCKWAVE	94,20	114,92	62-78
48 89 92 65	FRESA A GRADINO 4-30/2-3mm - SHOCKWAVE	109,70	133,83	62-79
48 89 92 66	SET FRESE A GRADINO - SHOCKWAVE	261,10	318,54	62-80
48 89 93 01	FRESA A GRADINO 4 -12/1mm (1pz)	62,90	76,74	62-66
48 89 93 20	FRESA A GRADINO 4-20/2mm (1pz)	88,10	107,48	62-67
48 89 93 21	FRESA A GRADINO PG7-PG21 (1pz)	154,20	188,12	62-64
48 89 93 32	FRESA A GRADINO M6-M32 (1pz)	144,70	176,53	62-65
48 89 93 35	FRESA A GRADINO 6-35/2-3mm (1pz)	144,70	176,53	62-68
48 89 93 40	FRESA A GRADINO 6-40.5 (1pz)	163,40	199,35	62-69
48 89 93 50	SET FRESE A GRADINO 1x4 -12/1mm, 1x4-20/2mm + punte ferro	238,40	290,85	62-71
48 89 93 72	FRESA A GRADINO COBALTO AICrN 4-20mm	108,00	131,76	62-72
48 89 93 80	FRESA A GRADINO COBALTO AICrN M6-M32	215,00	262,30	62-74
48 89 93 95	FRESA A GRADINO COBALTO AICrN 6-35MM	215,00	262,30	62-73
48 89 93 98	SET FRESE A GRADINO COBALTO AICrN 2pz	341,00	416,02	62-75
48 89 93 99	SET FRESE A GRADINO 1x4 -12/1mm, 1x4-20/2mm, 1x6-35/2-3mm.	298,70	364,41	62-70
48 90 60 00	L. TAGLIO DAL PIENO BI-MET ATT. SL. 20 mm 1pz	17,20	20,98	144-146
48 90 60 01	L. TAGLIO DAL PIENO 35x42mm	22,90	27,94	144-146
48 90 60 04	L. TAGLIO DAL PIENO ATT. SL. 35 mm- LEGNO 10pz	191,70	233,87	144-146
48 90 60 05	L. TAGLIO DAL PIENO ATT. SL. 65 mm- LEGNO 1pz	24,40	29,77	144-146
48 90 60 11	L. TAGLIO DAL PIENO ATT. SL. 35 mm- LEGNO - VELOCE 1pz	27,20	33,18	144-146
48 90 60 14	L. TAGLIO DAL PIENO ATT. SL. 35 mm- LEGNO - VELOCE 10pz	230,90	281,70	144-146
48 90 60 15	L. TAGLIO DAL PIENO ATT. SL. 65 mm- LEGNO - VELOCE 1pz	26,00	31,72	144-146
48 90 60 17	L. TAGLIO DAL PIENO BI-MET ATT. SL. 65 mm- LEGNO - VELOCE 1pz	29,70	36,23	144-146
48 90 60 19	L. TAGLIO DAL PIENO BI-MET ATT. SL. 65 mm- LEGNO - VELOCE 10pz	252,90	308,54	144-146
48 90 60 21	L. TAGLIO DAL PIENO BI-MET ATT. SL. 35 mm- LEGNO & CHIODI 1pz	26,00	31,72	144-146
48 90 60 24	L. TAGLIO DAL PIENO BI-MET ATT. SL. 35 mm- LEGNO & CHIODI 10pz	220,40	268,89	144-146

Cod. Prodotto	Descrizione	LISTINO (Iva Escl.)	LISTINO (Iva Incl.)	Pag.
48 90 60 27	L. TAGLIO DAL PIENO BI-MET ATT. SL. 65 mm- LEGNO & CHIODI 1pz	26,00	31,72	144-146
48 90 60 31	L. TAGLIO DAL PIENO BI-MET ATT. SL. 28 mm- LEGNO & METALLO 1pz	28,90	35,26	144-146
48 90 60 34	L. TAGLIO DAL PIENO BI-MET ATT. SL. 28 mm- LEGNO & METALLO 10pz	249,40	304,27	144-146
48 90 60 35	L. TAGLIO DAL PIENO BI-MET ATT. SL. 43 mm- LEGNO & METALLO 1pz	30,70	37,45	144-146
48 90 60 38	L. SEGMENTATA ATT. SL. 85 mm- LEGNO & METALLO 1pz	35,70	43,55	144-146
48 90 60 39	L. SEGMENTATA BI-MET. ATT. SL. 100 mm- LEGNO & METALLO 1pz	75,00	91,50	144-146
48 90 60 40	L. TAGLIO DAL PIENO CARBIDE ATT. SL. 35 mm- LEGNO & METALLO 1pz	49,20	60,02	144-146
48 90 60 50	L. SEGMENTATA CARBURO. ATT. SL. 75x1,2 mm- FUGHE 1pz	45,80	55,88	144-146
48 90 60 51	L. SEGMENTATA CARBURO. ATT. SL. 75x2,2 mm- FUGHE 1pz	45,80	55,88	144-146
48 90 60 52	L. SEGMENTATA DIAMANTATA. ATT. SL. 75x1,2 mm- FUGHE 1pz	107,30	130,91	144-146
48 90 60 53	L. SEGMENTATA DIAMANTATA. ATT. SL. 90x2,2 mm- FUGHE 1pz	116,20	141,76	144-146
48 90 60 54	L. RASPA IN CARBURO ATT. SL. 1pz	49,80	60,76	144-146
48 90 60 60	L. MULTICOLTELLI 1pz	38,70	47,21	144-146
48 90 60 61	L. RASCHIETTO FLESSIBILE 52 mm ATT. SL. 1pz	19,40	23,67	144-146
48 90 60 62	L. RASCHIETTO RIGIDO 52 mm ATT. SL. 1pz	27,40	33,43	144-146
48 90 60 63	L. RASCHIETTO FLESSIBILE 70 mm ATT. SL. 1pz	23,90	29,16	144-146
48 90 60 70	PLATORELLO A DELTA 93x93x93MM	25,30	30,87	144-146
48 90 60 71	CARTA ABR. 93x93x93MM GR 60 (6pz)	13,40	16,35	144-146
48 90 60 72	CARTA ABR. 93x93x93MM GR 80 (6pz)	13,40	16,35	144-146
48 90 60 73	CARTA ABR. 93x93x93MM GR 120 (6pz)	13,40	16,35	144-146
48 90 60 74	CARTA ABR. 93x93x93MM GR 180 (6pz)	13,40	16,35	144-146
48 90 60 75	CARTA ABR. 93x93x93MM GR 220 (6pz)	13,40	16,35	144-146
48 90 60 88	SET LAME UTENSILE MULTIFUNZIONE - 8 pz	229,90	280,48	147
48 90 60 90	SET LAME UTENSILE MULTIFUNZIONE 11 pz	287,20	350,38	147
48 90 61 14	SET LAME MULTIFUNZIONE 5 PZ LEGNO	88,90	108,46	147
48 90 61 15	SET LAME MULTIFUNZIONE 5 PZ LEGNO/METALLO	96,00	11	

Cod. Prodotto	Descrizione	LISTINO (Iva Escl.)	LISTINO (Iva Incl.)	Pag.
49 56 07 17	SEGA A TAZZA TCT 44 MM	38,50	46,97	72
49 56 07 19	SEGA A TAZZA TCT 48 MM	40,30	49,17	72
49 56 07 20	SEGA A TAZZA TCT 51 MM	38,90	47,46	72
49 56 07 22	SEGA A TAZZA TCT 54 MM	40,60	49,53	72
49 56 07 24	SEGA A TAZZA TCT 57 MM	42,10	51,36	72
49 56 07 26	SEGA A TAZZA TCT 60 MM	43,50	53,07	72
49 56 07 27	SEGA A TAZZA TCT 64 MM	44,80	54,66	72
49 56 07 28	SEGA A TAZZA TCT 65 MM	45,30	55,27	72
49 56 07 29	SEGA A TAZZA TCT 67 MM	45,40	55,39	72
49 56 07 30	SEGA A TAZZA TCT 68 MM	45,60	55,63	72
49 56 07 31	SEGA A TAZZA TCT 70 MM	46,30	56,49	72
49 56 07 34	SEGA A TAZZA TCT 76 MM	50,60	61,73	72
49 56 07 35	SEGA A TAZZA TCT 79 MM	51,60	62,95	72
49 56 07 36	SEGA A TAZZA TCT 83 MM	53,80	65,64	72
49 56 07 37	SEGA A TAZZA TCT 86 MM	55,10	67,22	72
49 56 07 38	SEGA A TAZZA TCT 89 MM	56,50	68,93	72
49 56 07 39	SEGA A TAZZA TCT 92 MM	57,70	70,39	72
49 56 07 42	SEGA A TAZZA TCT 102 MM	64,40	78,57	72
49 56 07 44	SEGA A TAZZA TCT 108 MM	68,40	83,45	72
49 56 07 46	SEGA A TAZZA TCT 114 MM	72,10	87,96	72
49 56 07 48	SEGA A TAZZA TCT 127 MM	83,20	101,50	72
49 56 07 49	SEGA A TAZZA TCT 152 MM	93,50	114,07	72
49 56 08 07	SEGA A TAZZA TCT 27 MM	27,60	33,67	72
49 56 08 47	SEGA A TAZZA TCT 121 MM	74,50	90,89	72
49 56 08 48	SEGA A TAZZA TCT 140 MM	89,50	109,19	72
49 56 50 90	SEGA A TAZZA 19 MM - Conf. 25pz	11,20	13,66	70
49 56 50 91	SEGA A TAZZA 20 MM - Conf. 25pz	11,20	13,66	70
49 56 51 00	SEGA A TAZZA 22 MM - Conf. 25pz	13,20	16,10	70
49 56 51 10	SEGA A TAZZA 25 MM - Conf. 25pz	13,20	16,10	70
49 56 51 20	SEGA A TAZZA 29 MM - Conf. 25pz	13,20	16,10	70
49 56 51 25	SEGA A TAZZA 30 MM - Conf. 25pz	13,20	16,10	70
49 56 51 30	SEGA A TAZZA 32 MM - Conf. 25pz	14,00	17,08	70
49 56 51 40	SEGA A TAZZA 35 MM - Conf. 25pz	15,70	19,15	70
49 56 51 50	SEGA A TAZZA 38 MM - Conf. 25pz	15,70	19,15	70
49 56 51 52	SEGA A TAZZA 41 MM - Conf. 25pz	16,60	20,25	70
49 56 51 55	SEGA A TAZZA 44 MM - Conf. 25pz	16,60	20,25	70
49 56 51 60	SEGA A TAZZA 51 MM - Conf. 25pz	17,80	21,72	70
49 56 51 65	SEGA A TAZZA 54 MM - Conf. 25pz	17,80	21,72	70
49 56 51 67	SEGA A TAZZA 57 MM - Conf. 25pz	17,80	21,72	70
49 56 51 69	SEGA A TAZZA 60 MM - Conf. 25pz	20,30	24,77	70
49 56 51 70	SEGA A TAZZA 64 MM - Conf. 25pz	21,00	25,62	70
49 56 51 75	SEGA A TAZZA 67 MM - Conf. 16pz	21,00	25,62	70
49 56 51 78	SEGA A TAZZA 68 MM - Conf. 16pz	21,00	25,62	70
49 56 51 80	SEGA A TAZZA 76 MM - Conf. 16pz	22,90	27,94	70
49 56 51 90	SEGA A TAZZA 89 MM - Conf. 9pz	26,00	31,72	70
49 56 51 95	SEGA A TAZZA 92 MM - Conf. 9pz	29,00	35,38	70
49 56 52 00	SEGA A TAZZA 102 MM - Conf. 9pz	30,40	37,09	70
49 56 52 05	SEGA A TAZZA 105 MM - Conf. 9pz	32,20	39,28	70
49 56 56 05	SEGA A TAZZA DIAMANTATA 22 MM	36,60	44,65	82
49 56 56 15	SEGA A TAZZA DIAMANTATA 29 MM	40,90	49,90	82
49 56 56 20	SEGA A TAZZA DIAMANTATA 32 MM	44,80	54,66	82
49 56 56 25	SEGA A TAZZA DIAMANTATA 35 MM	47,50	57,95	82
49 56 56 30	SEGA A TAZZA DIAMANTATA 38 MM	50,70	61,85	82
49 56 56 40	SEGA A TAZZA DIAMANTATA 44 MM	54,90	66,98	82
49 56 56 45	SEGA A TAZZA DIAMANTATA 51 MM	60,30	73,57	82
49 56 56 60	SEGA A TAZZA DIAMANTATA 64 MM	62,10	75,76	82
49 56 56 64	SEGA A TAZZA DIAMANTATA 68 MM	65,70	80,15	82
49 56 98 05	SEGA A TAZZA SHOCKWAVE 19 MM	26,20	31,96	78
49 56 98 10	SEGA A TAZZA SHOCKWAVE 22 MM	26,50	32,33	78
49 56 98 15	SEGA A TAZZA SHOCKWAVE 25 MM	27,30	33,31	78
49 56 98 20	SEGA A TAZZA SHOCKWAVE 29 MM	27,80	33,92	78
49 56 98 25	SEGA A TAZZA SHOCKWAVE 32 MM	28,80	35,14	78
49 56 98 30	SEGA A TAZZA SHOCKWAVE 35 MM	29,30	35,75	78
49 56 98 35	SEGA A TAZZA SHOCKWAVE 38 MM	30,00	36,60	78

Cod. Prodotto	Descrizione	LISTINO (Iva Escl.)	LISTINO (Iva Incl.)	Pag.
49 59 00 11	PUNTA CENTRAGGIO PER FRESA 30 MM	22,70	27,69	66
49 59 00 11	PUNTA CENTRAGGIO PER FRESA 30 MM	22,70	27,69	183
49 59 00 12	PUNTA CENTRAGGIO PER FRESA 50 MM	48,90	59,66	66
49 59 00 12	PUNTA CENTRAGGIO PER FRESA 50 MM	48,90	59,66	183
49 59 00 20	MANDRINO SPECIALE CON ADATTATORE CON CHIAVE	62,40	76,13	183
49 66 30 04	SET 3 BUSSOLE	42,30	51,61	189
49 96 00 60	CHIAVE A BRUGOLA - 1/8"	7,50	9,15	41
49 96 00 60	CHIAVE A BRUGOLA - 1/8"	7,50	9,15	74
49 96 00 70	CHIAVE A BRUGOLA 5/32	0,60	0,73	41
49 96 00 70	CHIAVE A BRUGOLA 5/32	0,60	0,73	-
49 96 00 70	CHIAVE A BRUGOLA 5/32	0,60	0,73	-
49 96 47 05	CHIAVE CON APERTURA 1 3/8"	18,20	22,20	182
2 01 60 20 01	VALIGETTA DI TRASPORTO IN PLASTICA	33,10	40,38	-
2 01 67 20 01	VALIGIA IN PLASTICA SCS 66 Q	34,90	42,58	190
4931 32 97 19	SUPPORTO PER SACCHETTO FILTRANTE	5,10	6,22	181
4931 33 46 75	SET DISCHI DISTANZIATORI 6pz MFE 1305	6,70	8,17	188
4931 36 29 28	CHIAVE COM IMPUGNATURA A T	4,80	5,86	188
4931 38 07 58	KIT RIPARAZIONE QUIK-LOK	16,50	20,13	189
4931 41 61 73	ADATTATORE	19,20	23,42	15
4931 41 61 73	ADATTATORE	19,20	23,42	15
4931 42 80 09	CHIAVE CON APERTURA DA 32 MM	9,50	11,59	182
4931 42 80 10	CHIAVE CON APERTURA DA 41 MM	15,70	19,15	182
4931 43 35 31	IMPUGNATURA LATERALE	6,70	8,17	190
4931 43 37 74	STRISCIE DI GOMMA NERA	47,40	57,83	180
4931 43 54 48	SACCO RACCOGLI TRUCIOLI per ROS 125 E	5,80	7,08	191
4931 43 59 11	SACCO RACCOGLI TRUCIOLI per EX 125 E	13,50	16,47	181
4931 44 28 72	SUPPORTO PER SACCHETTO	152,70	186,29	190
4931 44 28 73	SACCHETTO CARTA RACCOGLIPOLVERE	30,50	37,21	181
4931 44 28 73	SACCHETTO CARTA RACCOGLIPOLVERE	30,50	37,21	181
4931 44 28 73	SACCHETTO CARTA RACCOGLIPOLVERE	30,50	37,21	190
4932 11 70 42	ADATTATORE PER MANDRINO MT3B16	24,70	30,13	183
4932 11 70 42	ADATTATORE PER MANDRINO MT3B16	24,70	30,13	185-186
4932 12 70 10	MANDRINO CREM B16 1-1	93,10	113,58	183
4932 12 70 10	MANDRINO CREM B16 1-1	93,10	113,58	185-186
4932 21 31 16	LAMA SEGHTO Lungh. mm/Passo/Rif. 75/4/T144D 5pz	6,70	8,17	138
4932 21 32 31	LAMA SEGHTO Lungh. mm/Passo/Rif. 54/Grana 30/T130 grana grossa 1pz	11,10	13,54	141
4932 21 32 32	LAMA SEGHTO Lungh. mm/Passo/Rif. 54/Grana 50/T150 grana fine 1pz	11,10	13,54	141
4932 22 13 78	CHIAVE MANDRINO 1/2"X20	3,60	4,39	185-186
4932 22 13 79	CHIAVE MANDRINO B16 - M18	8,00	9,76	185-186
4932 22 13 80	CHIAVE MANDRINO B22	15,70	19,15	185-186
4932 24 59 67	PUNTA CENTRATURA 11X120	13,90	16,96	21
4932 24 59 67	PUNTA CENTRATURA 11X120	13,90	16,96	22
4932 24 59 67	PUNTA CENTRATURA 11X120	13,90	16,96	23
4932 24 59 92	PUNTA A CORONA 40X100 MM	91,60	111,75	22
4932 24 59 92	PUNTA A CORONA 40X100 MM	91,60	111,75	23
4932 24 59 94	PUNTA A CORONA 65X100 MM	140,90	171,90	22
4932 24 59 94	PUNTA A CORONA 65X100 MM	140,90	171,90	23
4932 24 59 95	PUNTA A CORONA 80X100 MM	170,10	207,52	22
4932 24 59 95	PUNTA A CORONA 80X100 MM	170,10	207,52	23
4932 25 40 61	LAMA SEGHTO Lungh. mm/Passo/Rif. 75/2,5/T101B 5pz	7,20	8,78	139
4932 25 40 63	LAMA SEGHTO Lungh. mm/Passo/Rif. 55/1,2/T118A 5pz	6,70	8,17	140
4932 25 40 64	LAMA SEGHTO Lungh. mm/Passo/Rif. 55/2/T118B 5pz	6,70	8,17	140
4932 25 40 71	LAMA SEGHTO Lungh. mm/Passo/Rif. 75/3/T111C 5pz	5,70	6,95	138
4932 26 53 12	LAMA SEGHTO Lungh. mm/Passo/Rif. 75/4-1,2/Speciale 5pz	11,70	14,27	138
4932 26 79 80	MANDR. CREM 1/2X20 1,5-13	25,90	31,60	185-186
4932 27 34 84	LAMA X EH 82	19,20	23,42	187
4932 27 43 15	LAMA SEGHTO Lungh. mm/Passo/Rif. 75/3/T127D 5pz	8,80	10,74	141
4932 27 43 51	LAMA SEGHTO Lungh. mm/Passo/Rif. 75/4/T101D 5pz	7,20	8,78	139
4932 27 43 53	LAMA SEGHTO Lungh. mm/Passo/Rif. 50/2/T119B 5pz	6,60	8,05	138
4932 27 46 50	LAMA SEGHTO Lungh. mm/Passo/Rif. 50/2/T1190 5pz	8,90	10,86	138
4932 27 46 51	LAMA SEGHTO Lungh. mm/Passo/Rif. 75/3/T101A 5pz	16,10	19,64	140
4932 27 46 51	LAMA SEGHTO Lungh. mm/Passo/Rif. 75/3/T101A 5pz	16,10	19,64	141

Cod. Prodotto	Descrizione	LISTINO (Iva Escl.)	LISTINO (Iva Incl.)	Pag.
4932 27 46 52	LAMA SEGHTO Lungh. mm/Passo/Rif. 55/0,7/T118G 5pz	6,60	8,05	140
4932 27 46 53	LAMA SEGHTO Lungh. mm/Passo/Rif. 105/2/T318BF 5pz	14,00	17,08	140
4932 27 46 54	LAMA SEGHTO Lungh. mm/Passo/Rif. 105/1,2/T318AF 5pz	13,10	15,98	140
4932 30 46 84	CHIAVE MANDR. HEX 3/8"X24	5,50	6,71	185-186
4932 30 70 67	PUNTA SDS-Plus 5X110 MM	3,90	4,76	9
4932 30 70 68	PUNTA SDS-Plus 6X110 MM	3,10	3,78	9
4932 30 70 69	PUNTA SDS-Plus 6X160 MM	3,50	4,27	9
4932 30 70 70	PUNTA SDS-Plus 8X110 MM	4,40	5,37	9
4932 30 70 71	PUNTA SDS+ 2T. 8X160MM	4,70	5,73	9
4932 30 70 71	PUNTA SDS+ 2T. 8X160MM	4,70	5,73	86
4932 30 70 72	PUNTA SDS-Plus 8X210 MM	5,90	7,20	9
4932 30 70 73	PUNTA SDS-Plus 10X160 MM	5,70	6,95	9
4932 30 70 74	PUNTA SDS-Plus 10X210 MM	6,60	8,05	9
4932 30 70 75	PUNTA SDS-Plus 12X160 MM	6,30	7,69	10
4932 30 70 76	PUNTA SDS-Plus 12X210 MM	8,70	10,61	10
4932 30 70 77	PUNTA SDS-Plus 12X450 MM	19,80	24,16	10
4932 30 70 78	PUNTA SDS-Plus 14X160 MM	9,30	11,35	10
4932 30 70 79	PUNTA SDS-Plus 14X260 MM	12,50	15,25	10
4932 30 70 80	PUNTA SDS-Plus 16X160 MM	14,30	17,45	10
4932 30 70 81	PUNTA SDS-Plus 16X210 MM	13,70	16,71	10
4932 30 70 82	PUNTA SDS-Plus 16X450 MM	30,00	36,60	10
4932 30 70 83	PUNTA SDS-Plus 18X250 MM	30,70	37,45	10
4932 30 70 84	PUNTA SDS-Plus 20X250MM	39,90	48,68	10
4932 30 70 85	PUNTA SDS-Plus 20X450MM	39,90	48,68	10
4932 30 70 87	PUNTA SDS-Plus 24X450 MM	51,10	62,34	10
4932 30 70 88	PUNTA SDS-Plus 14X450 MM	21,40	26,11	10
4932 30 79 46	PUNTA SDS-Plus 13X160 MM	9,80	11,96	10
4932 31 06 12	CHIAVE MANDR. SB2E24RT	6,70	8,17	185-186
4932 31 16 33	LAMA SEGHTO Lungh. mm/Passo/Rif. 105/4/T344D 5pz	15,90	19,40	138
4932 31 21 04	NASTRO SMER. 100X560 MM G240	10,70	13,05	171-178
4932 31 24 75	NASTRO SMER. 75X533 MM G40	13,80	16,84	171-178
4932 31 24 76	NASTRO SMER. 75X533 MM G60	13,80	16,84	171-178
4932 31 24 77	NASTRO SMER. 75X533 MM G80	13,80	16,84	171-178
4932 31 24 78	NASTRO SMER. 75X533 MM G100	13,80	16,84	171-178
4932 31 24 79	NASTRO SMER. 75X533 MM G150	13,80	16,84	171-178
4932 31 48 67	MANDR. CREM. HEX 0,5-6,5	27,10	33,06	185-186
4932 31 62 43	COLTELLO	26,80	32,70	187
4932 31 99 95	CHIAVE MAND AB(E,EQ)BSE	3,40	4,15	185-186
4932 32 00 14	MANDRINO M18X2,5 3,0-16	75,40	91,99	185-186
4932 33 46 67	FLANGIA DI FISSAGGIO per DME 1300	16,50	20,13	188
4932 33 47 06	FLANGIA 79	30,20	36,84	188
4932 33 94 98	PUNTA SDS-Plus 4X110 MM	5,00	6,10	9
4932 33 94 99	PUNTA SDS-Plus 5,5X110 MM	4,10	5,00	9
4932 33 96 25	SCALPELLO A PUNTA SDS-Plus 250MM	10,70	13,05	

Cod. Prodotto	Descrizione	LISTINO (Iva Escl.)	LISTINO (Iva Incl.)	Pag.
4932 34 44 79	PUNTA A CORONA 50X60MM	75,60	92,23	18
4932 34 44 80	PUNTA A CORONA 65X60MM	89,60	109,31	18
4932 34 44 81	PUNTA A CORONA 80X60MM	113,80	138,84	18
4932 34 44 82	PUNTA A CORONA 90X60MM	157,00	191,54	18
4932 34 56 28	FLANGIA FIXTEC M14	8,90	10,86	190
4932 34 57 10	CHIAVE ex 263656 SW17/24	17,90	21,84	190
4932 34 57 12	CHIAVE	4,70	5,73	190
4932 34 57 12	CHIAVE	4,70	5,73	190
4932 34 57 58	PLATORELLO D170MM	22,80	27,82	187
4932 34 57 60	PLATORELLO D110MM	15,10	18,42	187
4932 34 57 61	PLATORELLO D125MM	16,20	19,76	187
4932 34 58 25	SET LAME SEGH.TO 75 MM 1pz	8,80	10,74	142
4932 34 58 26	SET LAME SEGH.TO 75 MM 5pz	10,60	12,93	140
4932 34 60 71	LAMA SEGH.TO Lungh. mm/Passo/Rif. 105/4/T301DL 5pz	15,80	19,28	139
4932 34 60 78	LAMA SEGH.TO Lungh. mm/Passo/Rif. 75/4/T244D 5pz	8,00	9,76	138
4932 34 60 79	LAMA SEGH.TO Lungh. mm/Passo/Rif. 75/2.5/T101BR 5pz	8,50	10,37	139
4932 34 60 81	LAMA SEGH.TO Lungh. mm/Passo/Rif. 75/3/T227D 5pz	9,50	11,59	140
4932 34 60 82	LAMA SEGH.TO Lungh. mm/Passo/Rif. 55/1.2/T218A 5pz	7,90	9,64	140
4932 34 60 72	LAMA SEGH.TO Lungh. mm/Passo/Rif. 105/2.5/T101BR SP. 5pz	17,70	21,59	139
4932 34 94 57	MANDR. 3/8"x24 1,0-10MM	37,50	45,75	185-186
4932 35 16 32	FLANGIA	90,60	110,53	190
4932 35 20 07	PUNTA SDS-Plus MX4 5X115 MM	6,10	7,44	5
4932 35 20 08	PUNTA SDS-Plus MX4 5X165 MM	6,60	8,05	5
4932 35 20 09	PUNTA SDS-Plus MX4 5,5X115 MM	6,60	8,05	5
4932 35 20 10	PUNTA SDS-Plus MX4 5,5X165 MM	7,10	8,66	5
4932 35 20 11	PUNTA SDS-Plus MX4 6X115 MM	7,70	9,39	5
4932 35 20 12	PUNTA SDS-Plus MX4 6X165 MM	8,00	9,76	5
4932 35 20 13	PUNTA SDS-Plus MX4 6X215 MM	11,10	13,54	5
4932 35 20 14	PUNTA SDS-Plus MX4 6X265 MM	13,70	16,71	5
4932 35 20 15	PUNTA SDS-Plus MX4 6X315 MM	18,70	22,81	5
4932 35 20 16	PUNTA SDS-Plus MX4 6,5X215 MM	15,30	18,67	5
4932 35 20 17	PUNTA SDS-Plus MX4 6,5X265 MM	19,20	23,42	5
4932 35 20 18	PUNTA SDS-Plus MX4 6,5X315 MM	22,50	27,45	5
4932 35 20 19	PUNTA SDS-Plus MX4 7X115 MM	10,80	13,18	5
4932 35 20 20	PUNTA SDS-Plus MX4 7X165 MM	11,10	13,54	5
4932 35 20 21	PUNTA SDS-Plus MX4 8X115 MM	9,00	10,98	5
4932 35 20 22	PUNTA SDS-Plus MX4 8X165 MM	9,80	11,96	5
4932 35 20 23	PUNTA SDS-Plus MX4 8X215 MM	11,10	13,54	5
4932 35 20 24	PUNTA SDS-Plus MX4 8X265 MM	13,70	16,71	5
4932 35 20 25	PUNTA SDS-Plus MX4 10X110 MM	9,80	11,96	5
4932 35 20 26	PUNTA SDS-Plus MX4 10X160 MM	10,80	13,18	5
4932 35 20 27	PUNTA SDS-Plus MX4 10X210 MM	12,50	15,25	5
4932 35 20 28	PUNTA SDS-Plus MX4 10X260 MM	14,30	17,45	5
4932 35 20 29	PUNTA SDS-Plus MX4 10X310 MM	17,80	21,72	5
4932 35 20 30	PUNTA SDS-Plus MX4 14X1450 MM	31,00	37,82	5
4932 35 20 31	PUNTA SDS-Plus MX4 12X160 MM	12,00	14,64	5
4932 35 20 32	PUNTA SDS-Plus MX4 12X210 MM	14,90	18,18	5
4932 35 20 33	PUNTA SDS-Plus MX4 12X260 MM	16,70	20,37	5
4932 35 20 34	PUNTA SDS-Plus MX4 12X310 MM	22,70	27,69	5
4932 35 20 35	PUNTA SDS-Plus MX4 12X450 MM	34,00	41,48	5
4932 35 20 36	PUNTA SDS-Plus MX4 14X160 MM	16,70	20,37	5
4932 35 20 37	PUNTA SDS-Plus MX4 14X210 MM	22,70	27,69	5
4932 35 20 38	PUNTA SDS-Plus MX4 14X310 MM	27,80	33,92	6
4932 35 20 39	PUNTA SDS-Plus MX4 14X450 MM	35,40	43,19	6
4932 35 20 40	PUNTA SDS-Plus MX4 5X115 MM conf. 10pz	57,70	70,39	6
4932 35 20 41	PUNTA SDS-Plus MX4 5,5X165 MM conf. 10pz	67,30	82,11	6
4932 35 20 42	PUNTA SDS-Plus MX4 6X115 MM conf. 10pz	74,00	90,28	6
4932 35 20 43	PUNTA SDS-Plus MX4 6X165 MM conf. 10pz	76,30	93,09	6
4932 35 20 44	PUNTA SDS-Plus MX4 7X165 MM conf. 10pz	105,80	129,08	6
4932 35 20 45	PUNTA SDS-Plus MX4 8X115 MM conf. 10pz	85,50	104,31	6
4932 35 20 46	PUNTA SDS-Plus MX4 8X165 MM conf. 10pz	94,60	115,41	6
4932 35 20 47	PUNTA SDS-Plus MX4 10X165 MM conf. 10pz	102,40	124,93	6
4932 35 20 48	PUNTA SDS-Plus MX4 10X215 MM conf. 10pz	118,40	144,45	6
4932 35 20 49	PUNTA SDS-Plus MX4 12X165 MM conf. 10pz	113,80	138,84	6

Cod. Prodotto	Descrizione	LISTINO (Iva Escl.)	LISTINO (Iva Incl.)	Pag.
4932 35 20 50	PUNTA SDS-Plus MX4 12X215 MM conf. 10pz	140,00	170,80	6
4932 35 20 52	CORONA DIAM. UMIDO 172X500 MM	708,60	864,49	84
4932 35 20 53	ANELLO FIXTEC X CORONE UMIDO	135,00	164,70	182
4932 35 20 68	SET BIT AVVITATURA MULTIBOX 35 pz	52,60	64,17	99
4932 35 20 94	POMPA SOTTOVUOTO X DR250TV	2273,30	2773,43	182
4932 35 21 30	PUNTA SDS-Plus 4,8X60 MM	6,40	7,81	9
4932 35 21 72	ROTORE CLEAN LINE FIXTEC	425,10	518,62	182
4932 35 21 72	ROTORE CLEAN LINE FIXTEC	425,10	518,62	85
4932 35 21 72	ROTORE CLEAN LINE FIXTEC	425,10	518,62	86
4932 35 22 00	PUNTA HSS-G 2,0X38 MM (conf. 10pz)	10,30	12,57	54-57
4932 35 22 01	PUNTA HSS-G 2,5X43 MM (conf. 10pz)	11,60	14,15	54-57
4932 35 22 02	PUNTA HSS-G 3,0X46 MM (conf. 10pz)	12,50	15,25	54-57
4932 35 22 03	PUNTA HSS-G 3,2X49 MM (conf. 10pz)	16,30	19,89	54-57
4932 35 22 04	PUNTA HSS-G 3,3X49 MM (conf. 10pz)	16,50	20,13	54-57
4932 35 22 05	PUNTA HSS-G 3,5X52 MM (conf. 10pz)	16,70	20,37	54-57
4932 35 22 06	PUNTA HSS-G 3,7X52 MM (conf. 10pz)	17,00	20,74	54-57
4932 35 22 07	PUNTA HSS-G 4,0X55 MM (conf. 10pz)	17,40	21,23	54-57
4932 35 22 08	PUNTA HSS-G 4,2X55 MM (conf. 10pz)	17,80	21,72	54-57
4932 35 22 09	PUNTA HSS-G 4,5X58 MM (conf. 10pz)	18,30	22,33	54-57
4932 35 22 10	PUNTA HSS-G 4,8X62 MM (conf. 10pz)	18,60	22,69	54-57
4932 35 22 11	PUNTA HSS-G 5,0X62 MM (conf. 10pz)	18,90	23,06	54-57
4932 35 22 12	PUNTA HSS-G 5,2X62 MM (conf. 10pz)	19,50	23,79	54-57
4932 35 22 13	PUNTA HSS-G 5,5X66 MM (conf. 10pz)	19,80	24,16	54-57
4932 35 22 14	PUNTA HSS-G 6,0X66 MM (conf. 10pz)	21,10	25,74	54-57
4932 35 22 15	PUNTA HSS-G 6,5X70 MM (conf. 10pz)	26,20	31,96	54-57
4932 35 22 16	PUNTA HSS-G 7,0X74 MM (conf. 10pz)	28,90	35,26	54-57
4932 35 22 17	PUNTA HSS-G 7,5X74 MM (conf. 5pz)	25,40	30,99	54-57
4932 35 22 18	PUNTA HSS-G 8,0X79 MM (conf. 5pz)	31,90	38,92	54-57
4932 35 22 19	PUNTA HSS-G 8,5X79 MM (conf. 5pz)	34,10	41,60	54-57
4932 35 22 20	PUNTA HSS-G 9,0X84 MM (conf. 5pz)	39,90	48,68	54-57
4932 35 22 21	PUNTA HSS-G 10,0X89 MM (conf. 5pz)	50,80	61,98	54-57
4932 35 22 22	PUNTA HSS-G 2,5X43 MM (conf. 10pz)	14,40	17,57	54-57
4932 35 22 23	PUNTA HSS-G 3,0X46 MM (conf. 10pz)	15,60	19,03	54-57
4932 35 22 24	PUNTA HSS-G 3,2X49 MM (conf. 10pz)	17,10	20,86	54-57
4932 35 22 25	PUNTA HSS-G 3,3X49 MM (conf. 10pz)	17,10	20,86	54-57
4932 35 22 26	PUNTA HSS-G 3,5X52 MM (conf. 10pz)	18,70	22,81	54-57
4932 35 22 27	PUNTA HSS-G 4,0X55 MM (conf. 10pz)	20,50	25,01	54-57
4932 35 22 28	PUNTA HSS-G 4,1X55 MM (conf. 10pz)	24,50	29,89	54-57
4932 35 22 29	PUNTA HSS-G 4,2X55 MM (conf. 10pz)	24,50	29,89	54-57
4932 35 22 30	PUNTA HSS-G 4,5X58 MM (conf. 10pz)	24,50	29,89	54-57
4932 35 22 31	PUNTA HSS-G 4,8X62 MM (conf. 10pz)	27,00	32,94	54-57
4932 35 22 32	PUNTA HSS-G 5,0X62 MM (conf. 10pz)	27,50	33,55	54-57
4932 35 22 33	PUNTA HSS-G 5,5X66 MM (conf. 10pz)	33,80	41,24	54-57
4932 35 22 34	PUNTA HSS-G 6,0X66 MM (conf. 10pz)	37,80	46,12	54-57
4932 35 22 73	GRASSO X MARTELLI	9,30	11,35	25
4932 35 22 74	ESPOSITORE DA BANCO GRASSO 15pz	135,70	165,55	25
4932 35 22 99	ADATT.FIXTEC E SDS+	45,20	55,14	184
4932 35 23 20	OSD 2	166,70	203,37	98
4932 35 23 21	EXPO WB2 (6 CONFEZIONI)	924,30	1127,65	98
4932 35 23 32	SISTEMA CENTRAGGIO TAZZA DIAM.	75,40	91,99	82
4932 35 23 38	SET PUNTE SDS-Plus 5 pz (5/6x110mm) ( 6/8/10x160mm)	32,30	39,41	11
4932 35 23 39	SET PUNTE SDS-Plus 7 pz (5/6/8x110) ( 6/8/10/12x160mm)	57,80	70,52	11
4932 35 23 44	SCALPELLO A SPATOLA SDS-Plus 165X75 MM	35,00	42,70	27 - 29
4932 35 23 45	PUNTA HSS-G 1,0X34 MM (conf. 2pz)	2,20	2,68	54-57
4932 35 23 46	PUNTA HSS-G 1,5X40 MM (conf. 2pz)	2,20	2,68	54-57
4932 35 23 47	PUNTA HSS-G 2,0X49 MM (conf. 2pz)	2,20	2,68	54-57
4932 35 23 48	PUNTA HSS-G 2,5X57 MM (conf. 2pz)	2,60	3,17	54-57
4932 35 23 49	PUNTA HSS-G 3,0X61 MM (conf. 2pz)	2,70	3,29	54-57
4932 35 23 50	PUNTA HSS-G 3,2X65 MM (conf. 2pz)	4,00	4,88	54-57
4932 35 23 51	PUNTA HSS-G 3,5X70 MM (conf. 2pz)	4,30	5,25	54-57
4932 35 23 52	PUNTA HSS-G 4,0X75 MM (conf. 2pz)	4,30	5,25	54-57
4932 35 23 53	PUNTA HSS-G 4,2X75 MM	2,20	2,68	54-57
4932 35 23 54	PUNTA HSS-G 4,5X80 MM	2,20	2,68	54-57
4932 35 23 55	PUNTA HSS-G 4,8X86 MM	2,20	2,68	54-57

Cod. Prodotto	Descrizione	LISTINO (Iva Escl.)	LISTINO (Iva Incl.)	Pag.
4932 35 23 56	PUNTA HSS-G 5,0X86 MM	2,20	2,68	54-57
4932 35 23 57	PUNTA HSS-G 5,5X93 MM	3,60	4,39	54-57
4932 35 23 58	PUNTA HSS-G 6,0X93 MM	3,60	4,39	54-57
4932 35 23 59	PUNTA HSS-G 6,5X101 MM	3,60	4,39	54-57
4932 35 23 60	PUNTA HSS-G 6,8X109 MM	4,40	5,37	54-57
4932 35 23 61	PUNTA HSS-G 7,0X109 MM	4,00	4,88	54-57
4932 35 23 62	PUNTA HSS-G 7,5X109 MM	4,30	5,25	54-57
4932 35 23 63	PUNTA HSS-G 8,0X117 MM	5,40	6,59	54-57
4932 35 23 64	PUNTA HSS-G 8,5X117 MM	5,80	7,08	54-57
4932 35 23 65	PUNTA HSS-G 9,0X125 MM	6,60	8,05	54-57
4932 35 23 66	PUNTA HSS-G 9,5X123 MM	7,30	8,91	54-57
4932 35 23 67	PUNTA HSS-G 10,0X133 MM	8,10	9,88	54-57
4932 35 23 68	PUNTA HSS-G 10,5X133 MM	9,00	10,98	54-57
4932 35 23 69	PUNTA HSS-G 11,0X142 MM	10,90	13,30	54-57
4932 35 23 70	PUNTA HSS-G 11,5X142 MM	10,90	13,30	54-57
4932 35 23 71	PUNTA HSS-G 12,0X151 MM	12,50	15,25	54-57
4932 35 23 72	PUNTA HSS-G 12,5X151 MM	13,50	16,47	54-57
4932 35 23 73	PUNTA HSS-G 13,0X151 MM	14,40	17,57	54-57
4932 35 23 77	PUNTA HSS-G 1,0X34 MM (conf. 10pz)	9,30	11,35	54-57
4932 35 23 78	PUNTA HSS-G 1,5X40 MM (conf. 10pz)	9,80	11,96	54-57
4932 35 23 79	PUNTA HSS-G 2,0X49 MM (conf. 10pz)	10,60	12,93	54-57
4932 35 23 80	PUNTA HSS-G 2,5X57 MM (conf. 10pz)	11,10	13,54	54-57
4932 35 23 81	PUNTA HSS-G 3,0X61 MM (conf. 10pz)	11,90	14,52	54-57
4932 35 23 82	PUNTA HSS-G 3,2X65 MM (conf. 10pz)	12,90	15,74	54-57
4932 35 23 83	PUNTA HSS-G 3,5X70 MM (conf. 10pz)	12,90	15,74	54-57
4932 35 23 84	PUNTA HSS-G 4,0X75 MM (conf. 10pz)	14,80	18,06	54-57
4932 35 23 85	PUNTA HSS-G 4,2X75 MM (conf. 10pz)	16,10	19,64	54-57
4932 35 23 86	PUNTA HSS-G 4,5X80 MM (conf. 10pz)	16,90	20,62	54-57
4932 35 23 87	PUNTA HSS-G 4,8X86 MM (conf. 10pz)	17,10	20,86	54-57
4932 35 23 88	PUNTA HSS-G 5,0X86 MM (conf. 10pz)	17,70	21,59	54-57
4932 35 23 89	PUNTA HSS-G 5,5X93 MM (conf. 10pz)	20,80	25,38	54-57
4932 35 23 90	PUNTA HSS-G 6,0X93 MM (conf. 10pz)	22,70	27,69	54-57
4932 35 23 91	PUNTA HSS-G 6,5X101 MM (conf. 10pz)	24,40	29,77	54-57
4932 35 23 92	PUNTA HSS-G 6,8X109 MM (conf. 5pz)	16,50	20,13	54-57
4932 35 23 93	PUNTA HSS-G 7,0X109 MM (conf. 5pz)	16,70	20,37	

Cod. Prodotto	Descrizione	LISTINO (Iva Escl.)	LISTINO (Iva Incl.)	Pag.
4932 35 27 87	PUNTA SDS MAX 4T 32X920	203,70	248,51	20
4932 35 27 88	PUNTA SDS MAX 4T 32X1320	353,00	430,66	20
4932 35 27 89	PUNTA SDS MAX 4T 35X370	116,30	141,89	20
4932 35 27 90	PUNTA SDS MAX 4T 35X570	145,60	177,63	20
4932 35 27 91	PUNTA SDS MAX 4T 35X920	254,00	309,88	20
4932 35 27 92	PUNTA SDS MAX 4T 38X370	144,60	176,41	20
4932 35 27 93	PUNTA SDS MAX 4T 38X570	174,80	213,26	20
4932 35 27 94	PUNTA SDS MAX 4T 40X370	170,70	208,25	20
4932 35 27 95	PUNTA SDS MAX 4T 40X570	206,30	251,69	20
4932 35 27 96	PUNTA SDS MAX 4T 40X920	294,80	359,66	20
4932 35 27 97	PUNTA SDS MAX 4T 40X1320	451,60	550,95	20
4932 35 27 98	PUNTA SDS MAX 4T 45X570	311,90	380,52	20
4932 35 27 99	PUNTA SDS MAX 4T 52X570	397,00	484,34	20
4932 35 28 00	SET SDS-MAX (5 pz)	389,90	475,68	20
4932 35 28 01	SET PUNTE SDS-Plus 5 pz (10/12/14/16/20x450mm)	117,10	142,86	11
4932 35 28 19	PUNTA SDS-Plus MX4 16X260 MM	31,60	38,55	6
4932 35 28 20	PUNTA SDS-Plus MX4 16X450 MM	38,20	46,60	6
4932 35 28 34	SET PUNTE SDS-Plus 5 pz (5,5x110mm) ( 5,5/6/7/8x160mm)	32,30	39,41	11
4932 35 28 92	PUNTA SDS-Plus 3X110 MM	3,90	4,76	9
4932 35 29 18	SCALPELLO BOCCIARDA SDS-Max 240X50 MM	182,00	222,04	27 - 29
4932 35 29 19	SCALPELLO SDS-Plus A SPATOLA	218,60	266,69	27 - 29
4932 35 29 44	PUNTA SDS-Plus MX4 9X165 MM	10,80	13,18	5
4932 35 29 45	PUNTA SDS-Plus MX4 10X600 MM	38,20	46,60	5
4932 35 29 46	PUNTA SDS-Plus MX4 10X1000 MM	99,60	121,51	5
4932 35 29 47	PUNTA SDS-Plus MX4 12X600 MM	47,60	58,07	5
4932 35 29 48	PUNTA SDS-Plus MX4 12X1000 MM	106,50	129,93	5
4932 35 29 49	PUNTA SDS-Plus MX4 14X260 MM	26,60	32,45	5
4932 35 29 50	PUNTA SDS-Plus MX4 14X600 MM	52,50	64,05	6
4932 35 29 51	PUNTA SDS-Plus MX4 14X1000 MM	109,50	133,59	6
4932 35 29 52	PUNTA SDS-Plus MX4 15X260 MM	32,80	40,02	6
4932 35 29 53	PUNTA SDS-Plus MX4 16X210 MM	27,40	33,43	6
4932 35 29 54	PUNTA SDS-Plus MX4 16X310 MM	36,80	44,90	6
4932 35 29 55	PUNTA SDS-Plus MX4 16X600 MM	56,50	68,93	6
4932 35 29 56	PUNTA SDS-Plus MX4 16X1000 MM	124,80	152,26	6
4932 35 34 24	SCALPELLO A SPATOLA SDS-Plus 250X40 MM	19,90	24,28	27 - 29
4932 35 38 19	PUNTA SDS-Plus 6X260 MM	6,60	8,05	9
4932 35 38 20	PUNTA SDS-Plus 7X110 MM	6,30	7,69	9
4932 35 38 21	PUNTA SDS+ 2T 8X260MM	7,30	8,91	9
4932 35 38 21	PUNTA SDS+ 2T 8X260MM	7,30	8,91	87
4932 35 38 22	PUNTA SDS-Plus 9X210 MM	7,70	9,39	9
4932 35 38 23	PUNTA SDS-Plus 9X160 MM	6,30	7,69	9
4932 35 38 24	PUNTA SDS-Plus 10X310 MM	11,10	13,54	9
4932 35 38 25	PUNTA SDS-Plus 12X310 MM	14,40	17,57	10
4932 35 38 26	PUNTA SDS-Plus 14X210 MM	10,80	13,18	10
4932 35 45 06	LAMA SEGHI LUNGHI. mm/Passo/Rif. 75/2,5/A5035-A5041B&D 5pz	9,50	11,59	142
4932 35 45 08	LAMA SEGHI LUNGHI. mm/Passo/Rif. 75/4/A2202 B&D 5pz	8,70	10,61	142
4932 35 47 45	LAMA SEGHI LUNGHI. mm/Passo/Rif. 155/4/T744D 5pz	38,90	47,46	138
4932 35 50 66	MASTRO ABR 100X610 MM G40	22,30	27,21	171-178
4932 35 50 67	MASTRO ABR 100X610 MM G60	22,30	27,21	171-178
4932 35 50 68	MASTRO ABR 100X610 MM G80	22,30	27,21	171-178
4932 35 50 69	MASTRO ABR 100X610 MM G100	22,30	27,21	171-178
4932 35 50 70	MASTRO ABR 100X610 MM G150	22,30	27,21	171-178
4932 35 65 02	PUNTA SDS-Plus MX4 18X250 MM	36,10	44,04	6
4932 35 65 03	PUNTA SDS-Plus MX4 18X450 MM	45,00	54,90	6
4932 35 65 04	PUNTA SDS-Plus MX4 20X250 MM	43,50	53,07	6
4932 35 65 05	PUNTA SDS-Plus MX4 20X450 MM	50,10	61,12	6
4932 35 65 06	PUNTA SDS-Plus MX4 22X450 MM	59,30	72,35	6
4932 35 65 07	PUNTA SDS-Plus MX4 24X250 MM	61,20	74,66	6
4932 35 65 08	PUNTA SDS-Plus MX4 24X450 MM	68,60	83,69	6
4932 35 65 09	PUNTA SDS-Plus MX4 25X450 MM	75,00	91,50	6
4932 35 65 10	PUNTA SDS-Plus MX4 28X450 MM	94,30	115,05	6
4932 35 65 11	PUNTA SDS-Plus MX4 30X450 MM	107,10	130,66	6
4932 35 75 91	PLATORELLO RCS 150MM	36,80	44,90	181

Cod. Prodotto	Descrizione	LISTINO (Iva Escl.)	LISTINO (Iva Incl.)	Pag.
4932 35 94 90	ADATTATORE SDS-Max □ SDS-Plus	86,70	105,77	22
4932 36 10 72	LAMA PER PJ	66,40	81,01	190
4932 36 27 78	ADATTAT ASP DME-MFE	24,40	29,77	188
4932 36 31 30	PUNTA A MECCHIA 8X160 MM	3,50	4,27	43
4932 36 31 31	PUNTA A MECCHIA 10X160 MM	3,50	4,27	43
4932 36 31 32	PUNTA A MECCHIA 12X160 MM	4,20	5,12	43
4932 36 31 33	PUNTA A MECCHIA 13X160 MM	4,30	5,25	43
4932 36 31 34	PUNTA A MECCHIA 14X160 MM	4,30	5,25	43
4932 36 31 35	PUNTA A MECCHIA 16X160 MM	4,30	5,25	43
4932 36 31 36	PUNTA A MECCHIA 18X160 MM	4,30	5,25	43
4932 36 31 37	PUNTA A MECCHIA 19X160 MM	4,60	5,61	43
4932 36 31 38	PUNTA A MECCHIA 20X160 MM	4,60	5,61	43
4932 36 31 39	PUNTA A MECCHIA 22X160 MM	4,90	5,98	43
4932 36 31 40	PUNTA A MECCHIA 24X160 MM	4,90	5,98	43
4932 36 31 41	PUNTA A MECCHIA 25X160 MM	5,00	6,10	43
4932 36 31 42	PUNTA A MECCHIA 26X160 MM	5,10	6,22	43
4932 36 31 43	PUNTA A MECCHIA 28X160 MM	5,70	6,95	43
4932 36 31 44	PUNTA A MECCHIA 30X160 MM	5,90	7,20	43
4932 36 31 45	PUNTA A MECCHIA 32X160 MM	6,20	7,56	43
4932 36 31 46	PUNTA A MECCHIA 36X160 MM	7,10	8,66	43
4932 36 31 47	PUNTA A MECCHIA 38X160 MM	7,50	9,15	43
4932 36 31 48	PROLUNGA X MECCHIA 305 MM	15,50	18,91	43
4932 36 32 48	PUNTA HSS-CO 1,0X34 MM (conf. 10pz)	5,50	6,71	50-51
4932 36 32 49	PUNTA HSS-CO 1,5X40 MM (conf. 2pz)	5,80	7,08	50-51
4932 36 32 50	PUNTA HSS-CO 2,0X49 MM (conf. 2pz)	5,80	7,08	50-51
4932 36 32 51	PUNTA HSS-CO 2,5X57 MM (conf. 2pz)	5,80	7,08	50-51
4932 36 32 52	PUNTA HSS-CO 3,0X61 MM (conf. 2pz)	6,10	7,44	50-51
4932 36 32 54	PUNTA HSS-CO 3,2X65 MM (conf. 2pz)	7,00	8,54	50-51
4932 36 32 56	PUNTA HSS-CO 3,5X70 MM (conf. 2pz)	7,00	8,54	50-51
4932 36 32 58	PUNTA HSS-CO 4,0X75 MM (conf. 2pz)	7,50	9,15	50-51
4932 36 32 60	PUNTA HSS-CO 4,2X75 MM	4,80	5,86	50-51
4932 36 32 62	PUNTA HSS-CO 4,5X80 MM	4,80	5,86	50-51
4932 36 32 63	PUNTA HSS-CO 4,8X86 MM	4,90	5,98	50-51
4932 36 32 64	PUNTA HSS-CO 5,0X86 MM	5,10	6,22	50-51
4932 36 32 67	PUNTA HSS-CO 5,5X93 MM	5,50	6,71	50-51
4932 36 32 68	PUNTA HSS-CO 6,0X93 MM	5,50	6,71	50-51
4932 36 32 69	PUNTA HSS-CO 6,5X101 MM	6,80	8,30	50-51
4932 36 32 70	PUNTA HSS-CO 6,8X109 MM	7,10	8,66	50-51
4932 36 32 71	PUNTA HSS-CO 7,0X109 MM	7,50	9,15	50-51
4932 36 32 72	PUNTA HSS-CO 7,5X109 MM	8,30	10,13	50-51
4932 36 32 74	PUNTA HSS-CO 8,0X117 MM	8,30	10,13	50-51
4932 36 32 76	PUNTA HSS-CO 8,5X117 MM	10,20	12,44	50-51
4932 36 32 77	PUNTA HSS-CO 9,0X125 MM	11,30	13,79	50-51
4932 36 32 78	PUNTA HSS-CO 9,5X125 MM	12,80	15,62	50-51
4932 36 32 79	PUNTA HSS-CO 10,0X133 MM	12,80	15,62	50-51
4932 36 32 81	PUNTA HSS-CO 10,5X133 MM	19,20	23,42	50-51
4932 36 32 82	PUNTA HSS-CO 11,0X142 MM	19,70	24,03	50-51
4932 36 32 83	PUNTA HSS-CO 11,5X142 MM	20,40	24,89	50-51
4932 36 32 84	PUNTA HSS-CO 12,0X151 MM	21,80	26,60	50-51
4932 36 32 85	PUNTA HSS-CO 12,5X151 MM	27,70	33,79	50-51
4932 36 32 86	PUNTA HSS-CO 13,0X151 MM	28,70	35,01	50-51
4932 36 34 44	PUNTA HSS-R 1,0X34 MM (conf. 10pz)	5,70	6,95	58-59
4932 36 34 49	PUNTA HSS-R 1,5X40 MM (conf. 10pz)	5,70	6,95	58-59
4932 36 34 54	PUNTA HSS-R 2,0X49 MM (conf. 10pz)	5,70	6,95	58-59
4932 36 34 59	PUNTA HSS-R 2,5X57 MM (conf. 10pz)	5,70	6,95	58-59
4932 36 34 64	PUNTA HSS-R 3,0X61 MM (conf. 10pz)	6,30	7,69	58-59
4932 36 34 66	PUNTA HSS-R 3,2X65 MM (conf. 10pz)	6,60	8,05	58-59
4932 36 34 69	PUNTA HSS-R 3,5X70 MM (conf. 10pz)	6,60	8,05	58-59
4932 36 34 74	PUNTA HSS-R 4,0X75 MM (conf. 10pz)	8,00	9,76	58-59
4932 36 34 76	PUNTA HSS-R 4,2X75 MM (conf. 10pz)	8,30	10,13	58-59
4932 36 34 79	PUNTA HSS-R 4,5X80 MM (conf. 10pz)	8,50	10,37	58-59
4932 36 34 82	PUNTA HSS-R 4,8X86 MM (conf. 10pz)	9,00	10,98	58-59
4932 36 34 84	PUNTA HSS-R 5,0X86 MM (conf. 10pz)	9,60	11,71	58-59
4932 36 34 89	PUNTA HSS-R 5,5X93 MM (conf. 10pz)	11,40	13,91	58-59

Cod. Prodotto	Descrizione	LISTINO (Iva Escl.)	LISTINO (Iva Incl.)	Pag.
4932 36 34 94	PUNTA HSS-R 6,0X93 MM (conf. 10pz)	11,40	13,91	58-59
4932 36 34 99	PUNTA HSS-R 6,5X101 MM (conf. 10pz)	13,30	16,23	58-59
4932 36 35 02	PUNTA HSS-S 6,8X109 MM (conf. 10pz)	14,70	17,93	58-59
4932 36 35 04	PUNTA HSS-R 7,0X109 MM (conf. 10pz)	14,80	18,06	58-59
4932 36 35 09	PUNTA HSS-R 7,5X109 MM (conf. 10pz)	19,50	23,79	58-59
4932 36 35 14	PUNTA HSS-R 8,0X117 MM (conf. 10pz)	21,90	26,72	58-59
4932 36 35 19	PUNTA HSS-R 8,5X117 MM (conf. 10pz)	21,90	26,72	58-59
4932 36 35 24	PUNTA HSS-R 9,0X125 MM (conf. 10pz)	25,00	30,50	58-59
4932 36 35 29	PUNTA HSS-R 9,5X125 MM (conf. 10pz)	27,90	34,04	58-59
4932 36 35 34	PUNTA HSS-R 10,0X133 MM (conf. 10pz)	29,70	36,23	58-59
4932 36 35 39	PUNTA HSS-R 10,5X133 MM (conf. 5pz)	18,90	23,06	58-59
4932 36 35 44	PUNTA HSS-R 11,0X142 MM (conf. 5pz)	18,90	23,06	58-59
4932 36 35 49	PUNTA HSS-R 11,5X142 MM (conf. 5pz)	21,90	26,72	58-59
4932 36 35 54	PUNTA HSS-R 12,0X151 MM (conf. 5pz)	21,90	26,72	58-59
4932 36 35 59	PUNTA HSS-R 12,5X151 MM (conf. 5pz)	24,80	30,26	58-59
4932 36 35 64	PUNTA HSS-R 13,0X151 MM (conf. 5pz)	28,90	35,26	58-59
4932 36 36 51	PUNTA ELICOID. 3X61 MM -1pz	1,60	1,95	42
4932 36 36 52	PUNTA ELICOID. 4X75 MM -1pz	1,60	1,95	42
4932 36 36 53	PUNTA ELICOID. 5X86 MM -1pz	1,70	2,07	42
4932 36 36 54	PUNTA ELICOID. 6X93 MM -1pz	1,70	2,07	42
4932 36 36 55	PUNTA ELICOID. 7X109 MM -1pz	1,90	2,32	42
4932 36 36 56	PUNTA ELICOID. 8X117 MM -1pz	1,90	2,32	42
4932 36 36 57	PUNTA ELICOID. 9X125 MM -1pz	2,00	2,44	42
4932 36 36 58	PUNTA ELICOID. 10X133 MM -1pz	2,40	2,93	42
4932 36 36 59	PUNTA ELICOID. 11X142 MM -1pz	2,40	2,93	42
4932 36 36 60	PUNTA ELICOID. 12X151 MM -1pz	3,00	3,66	42
4932 36 36 61	PUNTA ELICOID. 13X151 MM -1pz	3,70	4,51	42
4932 36 36 62	PUNTA ELICOID. 14X151 MM -1pz	4,30	5,25	42
4932 36 36 63	PUNTA ELICOID. 15X151 MM -1pz	5,10	6,22	42
4932 36 36 64	PUNTA ELICOID. 16X151 MM -1pz	5,50	6,71	42
4932 36 36 65	PUNTA ELICOID. 18X180 MM -1pz	8,70	10,61	42
4932 36 36 66	PUNTA ELICOID. 20X200 MM -1pz	11,00	13,42	42
4932 36 36 67	PUNTA CV ELICOID. 8X400 MM	12,90	15,74	44
4932 36 36 68	PUNTA CV ELICOID. 10X400 MM	13,80	16,84	44
4932 36 36 69	PUNTA CV ELICOID. 12X400 MM	18,40	22,45	44
4932 36 36 70	PUNTA CV ELICOID. 14X400 MM	22,70	27,69	44
4932 36 36 71	PUNTA CV ELICOID. 16X400 MM	26,10	31,84	44
4932 36 36 72	PUNTA CV ELICOID. 18X400 MM	30,80	37,58	44
4932 36 36 73	PUNTA CV ELICOID			



Cod. Prodotto	Descrizione	LISTINO (iva Escl.)	LISTINO (iva Incl.)	Pag.
4932 37 17 41	FRESA MET. HSS 13X30 MM	51,80	63,20	66
4932 37 17 42	FRESA MET. HSS 33X30 MM	118,40	144,45	66
4932 37 17 43	FRESA MET. HSS 34X30 MM	153,20	186,90	66
4932 37 17 44	FRESA MET. HSS 35X30 MM	151,70	185,07	66
4932 37 17 45	FRESA MET. HSS 36X30 MM	161,20	196,66	66
4932 37 17 46	FRESA MET. HSS 37X30 MM	164,60	200,81	66
4932 37 17 47	FRESA MET. HSS 38X30 MM	179,70	219,23	66
4932 37 17 48	FRESA MET. HSS 39X30 MM	170,10	207,52	66
4932 37 17 49	FRESA MET. HSS 40X30 MM	178,40	217,65	66
4932 37 17 50	FRESA MET. HSS 41X30 MM	203,60	248,39	66
4932 37 17 51	FRESA MET. HSS 42X30 MM	218,70	266,81	66
4932 37 17 52	FRESA MET. HSS 43X30 MM	247,90	302,44	66
4932 37 17 53	FRESA MET. HSS 44X30 MM	240,00	292,80	66
4932 37 17 54	FRESA MET. HSS 45X30 MM	246,80	301,10	66
4932 37 17 55	FRESA MET. HSS 46X30 MM	255,40	311,59	66
4932 37 17 56	FRESA MET. HSS 47X30 MM	255,50	311,71	66
4932 37 17 57	FRESA MET. HSS 48X30 MM	255,50	311,71	66
4932 37 17 58	FRESA MET. HSS 49X30 MM	255,50	311,71	66
4932 37 17 59	FRESA MET. HSS 50X30 MM	255,50	311,71	66
4932 37 17 60	FRESA MET. HSS 33X50 MM	182,40	222,53	66
4932 37 17 61	FRESA MET. HSS 34X50 MM	195,30	238,27	66
4932 37 17 62	FRESA MET. HSS 35X50 MM	204,40	249,37	66
4932 37 17 63	FRESA MET. HSS 36X50 MM	213,80	260,84	66
4932 37 17 64	FRESA MET. HSS 37X50 MM	214,40	261,57	66
4932 37 17 65	FRESA MET. HSS 38X50 MM	222,30	271,21	66
4932 37 17 66	FRESA MET. HSS 39X50 MM	222,30	271,21	66
4932 37 17 67	FRESA MET. HSS 40X50 MM	244,10	297,80	66
4932 37 17 68	FRESA MET. HSS 41X50 MM	253,10	308,78	66
4932 37 17 69	FRESA MET. HSS 42X50 MM	261,00	318,42	66
4932 37 17 70	FRESA MET. HSS 43X50 MM	261,00	318,42	66
4932 37 17 71	FRESA MET. HSS 44X50 MM	274,00	334,28	66
4932 37 17 72	FRESA MET. HSS 45X50 MM	285,20	347,94	66
4932 37 17 73	FRESA MET. HSS 46X50 MM	296,60	361,85	66
4932 37 17 74	FRESA MET. HSS 47X50 MM	309,00	376,98	66
4932 37 17 75	FRESA MET. HSS 48X50 MM	320,50	391,01	66
4932 37 17 76	FRESA MET. HSS 49X50 MM	320,50	391,01	66
4932 37 17 77	FRESA MET. HSS 50X50 MM	330,60	403,33	66
4932 37 17 82	IMPIANTO DI LUBRIFICAZIONE per MDE42/MD4-8	125,50	153,11	183
4932 37 17 85	ANELLO DI LUBRIFICAZIONE per MDE42	112,60	137,37	183
4932 37 17 88	SUPPORTO CONICO CON LUBRIFICAZIONE MT3 19 MM WELDON per MD4-85	312,90	381,74	183
4932 37 18 07	ADATT. SDS+ 1/2"X20FIXTEC	41,00	50,02	184
4932 37 19 13	MANDRINO FIXTEC 1,5-13	66,00	80,52	185-186
4932 37 19 78	CORONA DKBL M16 68X60	83,10	101,38	86
4932 37 19 79	CORONA DKBL M16 82X60	97,80	119,32	86
4932 37 24 43	MAND AUT PL FIXTEC 1,0-10	46,30	56,49	185-186
4932 37 25 33	KIT FRESE HSS 6 Pz (14/16/18/20/22/24mm)	389,90	475,68	66
4932 37 27 81	SUPPORTO MDE42 e MBE 1200 1/2"X20 UNF219 MM WELDON	186,00	226,92	183
4932 37 30 80	LAMA SEGH.TO Lungh. mm/Passo/Rif. 75/4/T101DP 5pz	10,80	13,18	139
4932 37 30 83	LAMA SEGH.TO Lungh. mm/Passo/Rif. 60/1, 9/ SPECIALE PARQUET 5pz	20,90	25,50	139
4932 37 30 86	LAMA SEGH.TO Lungh. mm/Passo/Rif. 155/1/T318AFL 5pz	28,90	35,26	140
4932 37 31 36	PUNTA SDS-Plus 6,0X210 MM	5,90	7,20	9
4932 37 31 47	DISCO DIAM DSU125 22,2MM	114,20	139,32	161
4932 37 31 48	DISCO DIAM DSU150 22,2MM	153,50	187,27	161
4932 37 31 61	PLATORELLO 150 VELCRO	42,30	51,61	181
4932 37 31 63	DISCO FELTRO 150MM	11,00	13,42	181
4932 37 31 64	CUFFIA AGNELLO 150	26,00	31,72	181
4932 37 31 64	CUFFIA AGNELLO 150	26,00	31,72	181
4932 37 31 65	SPUGNA M.DURA 150 VELC	21,00	25,62	181
4932 37 31 65	SPUGNA M.DURA 150 VELC	21,00	25,62	181
4932 37 31 86	SPUGNA MORB. 150 VELC	21,20	25,86	181
4932 37 32 25	PUNTA SDS-Plus 7X160 MM (conf. 10pz)	60,50	73,81	11
4932 37 33 18	PUNTA HSS-R 13,5X160 MM	8,10	9,88	58-59

Cod. Prodotto	Descrizione	LISTINO (iva Escl.)	LISTINO (iva Incl.)	Pag.
4932 37 33 19	PUNTA HSS-R 14X160 MM	8,30	10,13	58-59
4932 37 33 20	PUNTA HSS-R 14,5X169 MM	9,00	10,98	58-59
4932 37 33 21	PUNTA HSS-R 15,0X169 MM	10,80	13,18	58-59
4932 37 33 22	PUNTA HSS-R 15,5X178 MM	11,20	13,66	58-59
4932 37 33 23	PUNTA HSS-R 16X178 MM	11,80	14,40	58-59
4932 37 33 24	PUNTA HSS-R 16,5X184 MM	21,10	25,74	58-59
4932 37 33 25	PUNTA HSS-R 17X184 MM	21,10	25,74	58-59
4932 37 33 26	PUNTA HSS-R 17,5X191 MM	25,10	30,62	58-59
4932 37 33 27	PUNTA HSS-R 18X191 MM	25,10	30,62	58-59
4932 37 33 28	PUNTA HSS-R 18,5X198 MM	27,30	33,31	58-59
4932 37 33 29	PUNTA HSS-R 19,0X198 MM	27,30	33,31	58-59
4932 37 33 30	PUNTA HSS-R 19,5X205 MM	30,90	37,70	58-59
4932 37 33 31	PUNTA HSS-R 20,0X205 MM	30,90	37,70	58-59
4932 37 33 32	PUNTA HSS-CO 1,0X34 MM (conf. 10pz)	24,50	29,89	50-51
4932 37 33 33	PUNTA HSS-CO 1,5X40 MM (conf. 10pz)	24,50	29,89	50-51
4932 37 33 34	PUNTA HSS-CO 2,0X49 MM (conf. 10pz)	24,50	29,89	50-51
4932 37 33 35	PUNTA HSS-CO 2,5X57 MM (conf. 10pz)	24,50	29,89	50-51
4932 37 33 36	PUNTA HSS-CO 3,0X61 MM (conf. 10pz)	26,20	31,96	50-51
4932 37 33 37	PUNTA HSS-CO 3,2X65 MM (conf. 10pz)	27,50	33,55	50-51
4932 37 33 38	PUNTA HSS-CO 3,5X70 MM (conf. 10pz)	29,90	36,48	50-51
4932 37 33 39	PUNTA HSS-CO 4,0X75 MM (conf. 10pz)	32,00	39,04	50-51
4932 37 33 40	PUNTA HSS-CO 4,2X75 MM (conf. 10pz)	38,60	47,09	50-51
4932 37 33 41	PUNTA HSS-CO 4,5X80 MM (conf. 10pz)	40,90	49,90	50-51
4932 37 33 42	PUNTA HSS-CO 4,8X86 MM (conf. 10pz)	40,90	49,90	50-51
4932 37 33 43	PUNTA HSS-CO 5,0X86 MM (conf. 10pz)	40,90	49,90	50-51
4932 37 33 44	PUNTA HSS-CO 5,5X93 MM (conf. 10pz)	44,90	54,78	50-51
4932 37 33 45	PUNTA HSS-CO 6,0X93 MM (conf. 10pz)	46,80	57,10	50-51
4932 37 33 46	PUNTA HSS-CO 6,5X101 MM (conf. 10pz)	61,00	74,42	50-51
4932 37 33 47	PUNTA HSS-CO 6,8X109 MM (conf. 5pz)	34,10	41,60	50-51
4932 37 33 48	PUNTA HSS-CO 7,0X109 MM (conf. 5pz)	34,10	41,60	50-51
4932 37 33 49	PUNTA HSS-CO 7,5X109 MM (conf. 5pz)	38,00	46,36	50-51
4932 37 33 50	PUNTA HSS-CO 8,0X117 MM (conf. 5pz)	39,20	47,82	50-51
4932 37 33 51	PUNTA HSS-CO 8,5X117 MM (conf. 5pz)	44,80	54,66	50-51
4932 37 33 52	PUNTA HSS-CO 9,0X125 MM (conf. 5pz)	51,60	62,95	50-51
4932 37 33 53	PUNTA HSS-CO 9,5X125 MM (conf. 5pz)	59,60	72,71	50-51
4932 37 33 54	PUNTA HSS-CO 10,0X133 MM (conf. 5pz)	63,10	76,98	50-51
4932 37 33 55	PUNTA HSS CO 10,5 X133 MM (conf. 5pz)	102,90	125,54	50-51
4932 37 33 56	PUNTA HSS-CO 11,0X142 MM (conf. 5pz)	102,90	125,54	50-51
4932 37 33 57	PUNTA HSS-CO 11,5X142 MM (conf. 5pz)	107,40	131,03	50-51
4932 37 33 58	PUNTA HSS-CO 12,0X151 MM (conf. 5pz)	111,50	136,03	50-51
4932 37 33 59	PUNTA HSS-CO 12,5X142 MM (conf. 5pz)	136,20	166,16	50-51
4932 37 33 60	PUNTA HSS-CO 13,0X151 MM (conf. 5pz)	134,10	163,60	50-51
4932 37 33 63	PUNTA MECCHIA ELIC 22X230 MM	23,10	28,18	38
4932 37 33 64	PUNTA MECCHIA ELIC. 24X230 MM	25,60	31,23	38
4932 37 33 65	PUNTA MECCHIA ELIC. 26X230 MM	29,30	35,75	38
4932 37 33 66	PUNTA MECCHIA ELIC. 28X230 MM	33,10	40,38	38
4932 37 33 67	PUNTA MECCHIA ELIC. 30X230 MM	38,00	46,36	38
4932 37 33 68	PUNTA MECCHIA ELIC. 32X230 MM	46,70	56,97	38
4932 37 33 70	PUNTA MECCHIA ELIC. 24X460 MM	48,60	59,29	38
4932 37 33 71	PUNTA MECCHIA ELIC. 26X460 MM	50,70	61,85	38
4932 37 33 72	PUNTA MECCHIA ELIC. 28X460 MM	57,40	70,03	38
4932 37 33 73	PUNTA MECCHIA ELIC. 30X460 MM	67,70	82,59	38
4932 37 33 74	PUNTA MECCHIA ELIC. 32X460 MM	76,40	93,21	38
4932 37 33 79	FORSTNER BIT 5Pz (15/20/25/30/35mm)	81,60	99,55	39
4932 37 33 80	CASS MECCHIE 6 Pz (8/10/12/14/16/18x230mm)	76,60	93,45	38
4932 37 33 87	LAMA SEGH.TO Lungh. mm/Passo/Rif. 105/4,2/T341HM 1pz	25,60	31,23	141
4932 37 33 88	LAMA SEGH.TO Lungh. mm/Passo/Rif. 105/4,1/T101DP SP. 5pz	21,80	26,60	139
4932 37 33 90	LAMA SEGH.TO Lungh. mm/Passo/Rif. 75/2,5/T101BF 5pz	23,80	29,04	139
4932 37 33 91	LAMA SEGH.TO Lungh. mm/Passo/Rif. 75/4/T144DF 5pz	29,90	36,48	138
4932 37 33 92	LAMA SEGH.TO Lungh. mm/Passo/Rif. 20/1,35/T101AO 5pz	11,20	13,66	138
4932 37 33 92	LAMA SEGH.TO Lungh. mm/Passo/Rif. 20/1,35/T101AO 5pz	11,20	13,66	139
4932 37 33 93	LAMA SEGH.TO Lungh. mm/Passo/Rif. 50/1,1/T118AHM 2pz	36,50	44,53	141
4932 37 33 94	LAMA SEGH.TO Lungh. mm/Passo/Rif. 50/1,1/T118AHM 2pz	37,70	45,99	141
4932 37 34 83	ATACCO BIT RAPIDO	14,80	18,06	99

Cod. Prodotto	Descrizione	LISTINO (iva Escl.)	LISTINO (iva Incl.)	Pag.
4932 37 34 86	LAMA SEGH.TO Lungh. mm/Passo/Rif. 55/1,2/T118A 25pz	32,00	39,04	140
4932 37 34 87	LAMA SEGH.TO Lungh. mm/Passo/Rif. 75/4/T144D 25pz	33,60	40,99	138
4932 37 34 89	LAMA SEGH.TO Lungh. mm/Passo/Rif. 75/2,5/T101B 25pz	34,90	42,58	139
4932 37 34 90	LAMA SEGH.TO Lungh. mm/Passo/Rif. 75/4/T101D 25pz	36,50	44,53	139
4932 37 34 92	LAMA SEGH.TO Lungh. mm/Passo/Rif. 75/4/T244D 25pz	35,80	43,68	138
4932 37 35 02	CAVO QUICK-LOK 4M EU	30,60	37,33	189
4932 37 35 03	CAVO QUIK-LOK 10mt EU	50,00	61,00	189
4932 37 35 04	CAVO QUIK-LOK 4MT CH PIMET	35,20	42,94	189
4932 37 35 08	CAVO QUICK-LOK 4M GB	62,50	76,25	189
4932 37 38 84	PUNTA CORONA SDS-Max 50X550 MM	304,70	371,73	21
4932 37 38 85	PUNTA CORONA SDS-Max 68X550 MM	343,00	418,46	21
4932 37 38 86	PUNTA CORONA SDS-Max 80X550 MM	387,20	472,38	21
4932 37 38 88	PUNTA CORONA SDS-Max 100X550 MM	455,80	556,08	21
4932 37 38 89	PUNTA CORONA SDS-Max 125X550 MM	560,30	683,57	21
4932 37 38 90	PUNTA CORONA SDS-Max 150X550 MM	663,40	809,35	21
4932 37 39 08	PUNTA SDS-Plus 3,5X110 MM	4,40	5,37	9
4932 37 39 10	PUNTA SDS-Plus 15X160 MM	14,30	17,45	10
4932 37 39 11	PUNTA SDS-Plus 22X250 MM	40,90	49,90	10
4932 37 39 22	PUNTA SDS-Plus 24X250 MM	46,10	56,24	10
4932 37 39 23	PUNTA FORSTNER 50X90 MM	44,40	54,17	39
4932 37 65 31	MAND AUTO 1/2"X20 1,5-13	52,50	64,05	185-186
4932 37 65 33	MAND AUTO 1/2"X20 1,5-13	55,10	67,22	185-186
4932 37 98 77	ADATT. SDS+FIXTEC	44,60	54,41	184
4932 38 33 57	VALIGIA VARIBOX per scanalatori	153,00	186,66	190
4932 39 90 21	CONO ESPULSORE	14,10	17,20	21
4932 39 90 27	PUNTA SDS-Plus 20X300MM	38,90	47,46	10
4932 39 90 99	PUNTA A CORONA 68X50	94,40	115,17	18
4932 39 91 25	PUNTA PILOTA TCT 120mm diam.8	9,40	11,47	18
4932 39 91 28	ADATTATORE DRILL CONNECT	305,60	372,83	25
4932 39 91 29	DRILL CONNECT SDS MAX 750MM	58,20	71,00	25
4932 39 91 43	PUNTA SDS-Plus 4X160 MM	5,90	7,20	9
4932 39 91 45	DISCO DIAM. DHTS 115MM	45,90	56,00	162
4932 39 91 46	DISCO DIAM.DHTS 125MM	59,60	72,71	162
4932 39 91 47	PUNTA SDS-Plus 6,5X210 MM	7,30	8,91	9
4932 39 91 48	PUNTA SDS-Plus 6,5X260 MM	9,30	11,35	9
4932 39 91 52	ADATT.FIXTEC E			

Cod. Prodotto	Descrizione	LISTINO (Iva Escl.)	LISTINO (Iva Incl.)	Pag.
4932 39 95 41	DISCO DIAM. DUH 180MM	128,20	156,40	160
4932 39 95 42	DISCO DIAM. DUH 230MM	130,20	158,84	160
4932 39 95 50	DISCO DIAM. DHTS 230MM	125,00	152,50	162
4932 39 95 52	DISCO DIAM. DHTI 115MM	22,10	26,96	162
4932 39 95 53	DISCO DIAM. DHTI 125MM	35,60	43,43	162
4932 39 95 55	DISCO DIAM. DHTI 230MM	47,00	57,34	162
4932 39 95 79	CORONA DKBL M16 68X60	94,10	114,80	86
4932 39 95 80	CORONA DKBL M16 82X60	107,50	131,15	86
4932 39 95 86	BIT PH1 25MM 25PZ	16,30	19,89	98
4932 39 95 87	BIT PH2 25MM PZ.25	16,30	19,89	98
4932 39 95 88	BIT PH3 25MM PZ.25	16,30	19,89	98
4932 39 95 89	BIT PZ1 25PZ	16,30	19,89	98
4932 39 95 90	BIT PZ2 25MM 25PZ	16,30	19,89	98
4932 39 95 91	BIT PZ3 25 MM	16,30	19,89	98
4932 39 95 94	BIT TX10 BO 25MM 25PZ	25,50	31,11	98
4932 39 95 95	BIT TX15 25MM 25PZ	25,50	31,11	98
4932 39 95 96	BIT TX20 BO 25MM 25PZ	25,50	31,11	98
4932 39 95 97	BIT TX25 BO 25MM 25PZ	25,50	31,11	98
4932 39 95 99	BIT TX30 BO 25MM 25PZ	25,90	31,60	98
4932 39 96 00	BIT TX40 BO 25MM 25PZ	26,10	31,84	98
4932 39 96 72	PUNTA CV ELICOID. 6X400 MM	12,40	15,13	44
4932 39 96 73	PUNTA CV ELICOID. 22X400 MM	52,30	63,81	44
4932 39 96 75	PUNTA CV ELICOID. 6X600 MM	13,30	16,23	44
4932 39 96 76	PUNTA CV ELICOID. 22X600 MM	58,60	71,49	44
4932 39 97 07	CORONA DIAM. UMIDO 52X500 MM	260,10	317,32	84
4932 39 97 08	CORONA DIAM. UMIDO 62X500 MM	287,10	350,26	84
4932 39 97 09	CORONA DIAM. UMIDO72X500 MM	313,90	382,96	84
4932 39 97 10	CORONA DIAM. UMIDO 82X500 MM	342,10	417,36	84
4932 39 97 11	CORONA DIAM. UMIDO92X500 MM	349,50	426,39	84
4932 39 97 12	CORONA DIAM. UMIDO102X500 MM	364,10	444,20	84
4932 39 97 13	CORONA DIAM. UMIDO112X500 MM	403,10	491,78	84
4932 39 97 14	CORONA DIAM. UMIDO 122X500 MM	444,70	542,53	84
4932 39 97 15	CORONA DIAM. UMIDO132X500 MM	503,30	614,03	84
4932 39 97 16	CORONA DIAM. UMIDO 152X500 MM	576,70	703,57	84
4932 39 97 17	CORONA DIAM. UMIDO 162X500 MM	613,30	748,23	84
4932 39 97 18	CORONA DIAM. UMIDO 182X500 MM	752,50	918,05	84
4932 39 97 19	CORONA DIAM. UMIDO 202X500 MM	784,30	956,85	84
4932 39 97 20	CORONA DIAM. UMIDO 225X500 MM	976,10	1190,84	84
4932 39 97 21	CORONA DIAM. UMIDO 250X500 MM	1208,10	1473,88	84
4932 39 97 22	CORONA DIAM. UMIDO 300X500 MM	1270,40	1549,89	84
4932 39 97 23	CORONA DIAM. UMIDO 350X500 MM	1577,10	1924,06	84
4932 39 97 24	PROLUNGA 300MM	154,90	188,98	182
4932 39 97 25	PROLUNGA 500MM	201,30	245,59	182
4932 39 97 26	WT 10 TANICAACQUA	463,50	565,47	182
4932 39 97 27	KIT RACCOLTA PER DR250TV	590,70	720,65	182
4932 39 97 28	KIT RACCOLTA ACQUA PER DR350T	606,80	740,30	182
4932 39 97 29	COPERCHIO GOMMA X DR250TV	77,90	95,04	182
4932 39 97 30	COPERCHIO GOMMA X DR350T	69,90	85,28	182
4932 39 97 31	KIT FISSAGGIO	105,80	129,08	182
4932 39 97 32	ESTENSORE TELESOPICO	761,80	929,40	182
4932 39 97 33	CONNESSIONE RAPIDA	264,30	322,45	182
4932 39 97 36	DISTANZIALE X CORONE	264,30	322,45	182
4932 39 97 53	CORONA 1 1/4" DCHXL 38X490	179,50	218,99	85
4932 39 97 54	CORONA 1 1/4" DCHXL 107x490	357,80	436,52	85
4932 39 97 55	CORONA 1 1/4" DCHXL 117x490	378,80	462,14	85
4932 39 98 19	DISCO DIAM SPEEDCROSS HUDD 115MM	160,70	196,05	157
4932 39 98 20	DISCO DIAM SPEEDCROSS HUDD 125MM	177,90	217,04	157
4932 39 98 21	DISCO DIAM SPEEDCROSS HUDD 150MM	207,50	253,15	157
4932 39 98 22	DISCO DIAM SPEEDCROSS HUDD 230MM	275,10	335,62	157
4932 39 98 23	DISCO DIAM SPEEDCROSS AUDD 115MM	168,20	205,20	157
4932 39 98 24	DISCO DIAM SPEEDCROSS AUDD 125MM	187,10	228,26	157
4932 39 98 25	DISCO DIAM SPEEDCROSS AUDD 150MM	217,70	265,59	157
4932 39 98 26	DISCO DIAM SPEEDCROSS AUDD 230MM	289,20	352,82	157
4932 39 98 85	SEGA A TAZZA 160 MM	83,20	101,50	69

Cod. Prodotto	Descrizione	LISTINO (Iva Escl.)	LISTINO (Iva Incl.)	Pag.
4932 39 98 86	SEGA A TAZZA 168 MM	91,30	111,39	69
4932 39 98 87	SEGA A TAZZA 177 MM	96,40	117,61	69
4932 39 98 88	SEGA A TAZZA 200 MM	121,60	148,35	69
4932 39 98 89	SEGA A TAZZA 210 MM	135,50	165,31	69
4932 39 99 09	LAMA CIRC. Diam./Foro mm 165/30 Z24	69,30	84,55	149
4932 39 99 66	ALBERO SDS+ 105MM	42,50	51,85	18
4932 39 99 67	ALBERO SDS + 370MM	54,00	65,88	18
4932 39 99 68	ALBERO SDS+ 90MM	33,90	41,36	18
4932 39 99 91	IMPUGNATURA AVS	29,30	35,75	190
4932 39 99 92	IMPUGNATURA AVS	29,30	35,75	190
4932 40 95 46	IMP. LATERALE	8,80	10,74	188
4932 40 95 46	IMP. LATERALE	8,80	10,74	190
4932 43 00 01	SET S 3 PZ SCALPELLI SDS-Plus (PUNTA, PIATTO, LARGO)	32,40	39,53	27 - 29
4932 43 00 02	SET PUNTE + SCALPELLI SDS-Plus 5 pz	45,40	55,39	11
4932 43 00 70	LAMA RICAMBIO PER TAGLIA CAVI	111,10	135,54	191
4932 43 00 80	MOLA DIAM. SDCWU DIAM. 100mm	108,80	132,74	163
4932 43 00 81	MOLA DIAM. SDCWU DIAM. 125mm	128,90	157,26	163
4932 43 01 41	LAMA SEGHTO Lungh. mm/Passo/Rif. 91/2,5/T24X5pz	13,50	16,47	139
4932 43 01 42	LAMA SEGHTO Lungh. mm/Passo/Rif. 91/2,5-1,8/T12XF 5pz	15,20	18,54	140
4932 43 01 43	LAMA SEGHTO Lungh. mm/Passo/Rif. 75/2,5/CURVE 5pz	18,50	22,57	138
4932 43 01 44	LAMA SEGHTO Lungh. mm/Passo/Rif. 155/Ondulato/T313AW 5pz	40,40	49,29	142
4932 43 01 46	PUNTA SDS-Plus MX4 6,5X165 MM	9,30	11,35	5
4932 43 01 75	PUNTA MECCHIA ELIC. 6X230 MM	7,50	9,15	38
4932 43 01 76	PUNTA MECCHIA ELIC. 6X460 MM	11,20	13,66	38
4932 43 01 79	PORTA INSERTI MAGNETICO PER CARTONGESSO	23,30	28,43	99
4932 43 02 34	PUNTA SDS-Plus MX4 6X215 MM conf. 10pz	105,80	129,08	6
4932 43 02 35	PUNTA SDS-Plus MX4 6,5X215 MM conf. 10pz	144,60	176,41	6
4932 43 03 27	CASSETTA VUOTA PORTA SEGHE A TAZZA (contiene 1 x Albero per seghe a tazza da 14-30 con attacco Hex 9,5; 1 x Albero per seghe a tazza da 32-210 con attacco Hex 11; 2 x Punte pilota; 1 x chiave a brugola.)	45,80	55,88	71
4932 43 03 28	PUNTA LUNGA HSS-G 2,0X85 MM	24,20	29,52	54-57
4932 43 03 29	PUNTA LUNGA HSS-G 2,5X95 MM	24,20	29,52	54-57
4932 43 03 30	PUNTA LUNGA HSS-G 3,0X100 MM	24,20	29,52	54-57
4932 43 03 31	PUNTA LUNGA HSS-G 3,5X112 MM	30,20	36,84	54-57
4932 43 03 32	PUNTA LUNGA HSS-G 4,0X119 MM	30,20	36,84	54-57
4932 43 03 33	PUNTA LUNGA HSS-G 4,5X126 MM	39,20	47,82	54-57
4932 43 03 34	PUNTA LUNGA HSS-G 5,0X132 MM	39,20	47,82	54-57
4932 43 03 35	PUNTA LUNGA HSS-G 5,5X139 MM	47,90	58,44	54-57
4932 43 03 36	PUNTA LUNGA HSS-G 6,0X139 MM	47,90	58,44	54-57
4932 43 03 37	PUNTA LUNGA HSS-G 6,5X139 MM	58,30	71,13	54-57
4932 43 03 38	PUNTA LUNGA HSS-G 7,0X156 MM	72,20	88,08	54-57
4932 43 03 39	PUNTA LUNGA HSS-G 8,0X165 MM	87,30	106,51	54-57
4932 43 03 40	PUNTA LUNGA HSS-G 9,0X175 MM	105,40	128,59	54-57
4932 43 03 41	PUNTA LUNGA HSS-G 10X184 MM	132,40	161,53	54-57
4932 43 03 42	PUNTA LUNGA HSS-G 11,0X195 MM	84,30	102,85	54-57
4932 43 03 43	PUNTA LUNGA HSS-G 12,0X205 MM	99,20	121,02	54-57
4932 43 03 44	PUNTA LUNGA HSS-G 13,0X205 MM	113,60	138,59	54-57
4932 43 03 56	RIVESTIMENTO BASE D'APPOGGIO	16,20	19,76	142
4932 43 03 94	Platorello M14 DIAM. 125 mm	42,30	51,61	180
4932 43 03 95	Cuffia in pelle d'agnello DIAM. 125 mm	31,10	37,94	180
4932 43 03 96	Cuffia in pelle d'agnello DIAM. 125 mm	31,10	37,94	181
4932 43 03 96	Spuigna dura DIAM. 125 mm	27,60	33,67	181
4932 43 04 37	PUNTA SDS-Plus MX4 6X110 MM conf. 50pz	350,40	427,49	7
4932 43 04 38	PUNTA SDS-Plus MX4 6X160 MM conf. 50pz	361,10	440,54	7
4932 43 04 39	PUNTA SDS-Plus MX4 8X160 MM conf. 50pz	447,40	545,83	7
4932 43 04 40	PUNTA SDS-Plus MX4 8X210 MM conf. 50pz	501,20	611,46	7
4932 43 04 41	PUNTA SDS-Plus MX4 10X160 MM conf. 50pz	485,10	591,82	7
4932 43 04 42	PUNTA SDS-Plus MX4 10X210 MM conf. 50pz	560,50	683,81	7
4932 43 04 43	PUNTA SDS-Plus MX4 12X210 MM conf. 50pz	663,10	808,98	7
4932 43 04 44	MANDR. AUTOSER. da 1-10 mm per M12BPS	31,10	37,94	185-186
4932 43 04 46	EXTRACTOR	41,70	50,87	16
4932 43 04 61	LAMA SEGHTO Lungh. mm/Passo/Rif. 75/4/T144D 100pz	92,70	113,09	138
4932 43 04 62	PUNTA SDS-Plus MX4 6X210 MM conf. 50pz	501,20	611,46	7
4932 43 04 63	PUNTA SDS-Plus MX4 6,5X210 MM conf. 50pz	684,60	835,21	7

Cod. Prodotto	Descrizione	LISTINO (Iva Escl.)	LISTINO (Iva Incl.)	Pag.
4932 43 04 64	ADAT. SMERIG. M14- 1/2x20 DIAM.22-29mm	33,70	41,11	82
4932 43 04 65	ADAT.SMERIG. M14- 5/8 x 18DIAM.32-68mm	33,70	41,11	82
4932 43 04 66	SET RICAMBIO ( MOLLA + VITE A BRUGOLA)	1,00	1,22	78
4932 43 04 77	PUNTA PILOTA	13,30	16,23	78
4932 43 04 78	CONF. PORTABIT MAGN.HEX 1/4" 60 MM 1pz	9,60	11,71	95
4932 43 04 80	ASPIRAZIONE per PHDE72	76,10	92,84	16
4932 43 04 88	PLATORELLO DIAM. 70 mm per M12BPS	12,70	15,49	181
4932 43 04 89	SPUGNA DURA per M12 BPS	8,80	10,74	181
4932 43 04 90	SPUGNA MORBIDA per M12 BPS	8,30	10,13	181
4932 43 04 92	PLATORELLO IN FIBRA DIAM. 50mm M12BPS	11,80	14,40	181
4932 43 04 93	BARRA PUNTE SDS_PLUS MX4	1103,00	1345,66	193-215
4932 43 04 94	BARRA PUNTE SDS-PLUS M2	860,50	1049,81	193-215
4932 43 04 95	BARRA PUNTE SDS-PLUS LUNGHE	1584,10	1932,60	193-215
4932 43 04 96	BARRA PUNTE & SCALPELLI SDS-PLUS	903,00	1101,66	193-215
4932 43 04 97	BARRA PUNTE & SCALPELLI SDS-Max	2795,30	3410,27	193-215
4932 43 04 98	BARRA SCALPELLI SDS-PLUS & SDS-MAX	1238,30	1510,73	193-215
4932 43 04 99	BARRA PUNTE CALCESTRUZZO	489,70	597,43	193-215
4932 43 05 00	BARRA PUNTE METALLOHSS-G	472,00	575,84	193-215
4932 43 05 01	BARRA PUNTE METALLO HSS-G CO	992,50	1210,85	193-215
4932 43 05 02	BARRA MECCHIE ELIC. PER LEGNO L. 230 mm	782,20	954,28	193-215
4932 43 05 03	BARRA MECCHIE ELIC. PER LEGNO L. 460 mm	1280,20	1561,84	193-215
4932 43 05 04	BARRA PUNTE LEGNO	292,50	356,85	193-215
4932 43 05 05	BARRA MECCHIE PER LEGNO a TESTA PIATTA	449,50	548,39	193-215
4932 43 05 08	BARRA LAME SEGHTO per APPLICAZIONI COMUNI	542,50	661,85	193-215
4932 43 05 09	BARRA LAME SEGHTO per LEGNO	539,00	657,58	193-215
4932 43 05 10	BARRA LAME SEGHTO per METALLO	506,00	617,32	193-215
4932 43 05 15	BARRA LAME SEG. - LEGNO/DEMLIZIONE/UNIV.	2846,00	3472,12	193-215
4932 43 05 16	BARRA LAME SEG.per METALLO + richieste	2918,00	3559,96	193-215
4932 43 05 17	BARRA LAME SEGACCIO METALLO	2725,50	3325,11	193-215
4932 43 05 47	PUNTA HSS-G 3,8X49 MM (conf. 10pz)	13,30	16,23	54-57
4932 43 05 48	PUNTA HSS-G 5,2X49 MM (conf. 10pz)	18,50	22,57	54-57
4932 43 05 49	PUNTA HSS-G 5,8X49 MM (conf. 10pz)	21,50	26,23	54-57
4932 43 05 50	PUNTA HSS-G 6,2X49 MM (conf. 10pz)	22,70	27,69	54-57
4932 43 05 51	PUNTA HSS-G 7,2X49 MM (conf. 5pz)	17,40	21,23	54-57
4932 43 05 52	PUNTA HSS-G 8,2X49 MM (conf. 5pz)	25,00	30,50	54-57
4932 43 05 53	PUNTA HSS-G 8,4X49 MM (conf. 5pz)	25,40	30,99	54-57
4932 43 05 69	PUNTA HSS-G 2,4X49 MM (conf. 10pz)	10,80	13,18	54-57
4932 43 05 70				

Cod. Prodotto	Descrizione	LISTINO (Iva Escl.)	LISTINO (Iva Incl.)	Pag.
4932 43 09 04	SET BIT CONFEZIONE MAGNETICA	26,10	31,84	93
4932 43 09 05	SET 3pz AW/FORAT. SHOCKWAVE	69,00	84,18	93
4932 43 09 10	DISP. 2 AV. MANUALE SHOCKWAVE	33,50	40,87	94
4932 43 09 12	PLATORELLO RACCOGLI POLVERI	9,70	11,83	16
4932 45 11 85	MOLA DIAM. DCWU DIAM. 100mm	51,00	62,22	163
4932 45 11 86	MOLA DIAM. DCWU DIAM. 125mm	70,10	85,52	163
4932 45 11 87	MOLA DIAM.DCWUT DIAM. 125mm	140,60	171,53	163
4932 45 11 88	MOLA DIAM. DCWS DIAM. 125mm	284,00	346,48	163
4932 45 12 65	GUIDA PARALLELA GRU 1400	199,60	243,51	190
4932 45 12 86	BIT TX15 50 MM (conf. 1pz)	2,70	3,29	91
4932 45 13 16	BARRA BIT AVVITATURA SHOCKWAVE	637,50	777,75	193-215
4932 45 13 54	PIANTAPICCHETTI SDS-MAX 13,3X222 MM	103,30	126,03	27 - 29
4932 45 13 55	PIANTAPICCHETTI SDS-MAX 16,6X222 MM	103,30	126,03	27 - 29
4932 45 13 56	PIANTAPICCHETTI SDS-MAX 22,2X222 MM	151,90	185,32	27 - 29
4932 45 14 74	MOLE DA TAGLIO 115x1mm - CS	1,30	1,59	166
4932 45 14 75	ESP. MOLE DA TAGLIO 115x1mm (200pz) - CS	262,30	320,01	166
4932 45 14 76	MOLE DA TAGLIO 115x1,5mm - CS	1,30	1,59	166
4932 45 14 77	MOLE DA TAGLIO 125x1mm - CS	1,60	1,95	166
4932 45 14 78	ESP. MOLE DA TAGLIO 125x1mm (200pz) - CS	298,00	363,56	166
4932 45 14 79	MOLE DA TAGLIO 125x1,5mm - CS	1,60	1,95	166
4932 45 14 80	MOLE DA TAGLIO SC42P 230x1,9mm - CS	3,70	4,51	166
4932 45 14 81	MOLE DA SBAVO 115x6mm - CS	2,40	2,93	166
4932 45 14 82	MOLE DA SBAVO 125x6mm - CS	2,50	3,05	166
4932 45 14 83	MOLE DA SBAVO 230x6mm - CS	7,20	8,78	166
4932 45 14 84	MOLE DA TAGLIO SCS41D 115x1mm - PRO+	2,10	2,56	164
4932 45 14 85	ESP. MOLE TAGLIO 115x1mm (200pz) - PRO+	476,70	581,57	164
4932 45 14 86	MOLE DA TAGLIO SCT41 115x1,5mm - PRO+	2,10	2,56	164
4932 45 14 87	MOLE DA TAGLIO SCS41D 125x1mm - PRO+	2,50	3,05	164
4932 45 14 88	ESP. MOLE TAGLIO 125x1mm (200pz) - PRO+	536,40	654,41	164
4932 45 14 89	MOLE DA TAGLIO SCS41D 180x1,5mm - PRO+	3,70	4,51	164
4932 45 14 90	MOLE DA TAGLIO SCS41S 230x1,9mm - PRO+	5,20	6,34	164
4932 45 14 91	MOLE DA TAGLIO SC41P 115x3mm - PRO+	1,70	2,07	165
4932 45 14 92	MOLE DA TAGLIO SC41P 125x3mm - PRO+	1,90	2,32	165
4932 45 14 93	MOLE DA TAGLIO SC41P 180x3mm - PRO+	3,00	3,66	165
4932 45 14 94	MOLE DA TAGLIO SC41P 230x3mm - PRO+	3,40	4,15	165
4932 45 14 95	MOLE DA TAGLIO SC42P 115x3mm - PRO+	1,80	2,20	165
4932 45 14 96	MOLE DA TAGLIO SC42P 125x3mm - PRO+	1,80	2,20	165
4932 45 14 97	MOLE DA TAGLIO SC42P 180x3mm - PRO+	3,00	3,66	165
4932 45 14 98	MOLE DA TAGLIO SC42P 230x3mm - PRO+	3,60	4,39	165
4932 45 14 99	MOLE DA TAGLIO PIETRA 115x3mm - PRO+	2,00	2,44	166
4932 45 15 00	MOLE DA TAGLIO PIETRA 230x3mm - PRO+	4,70	5,73	166
4932 45 15 01	MOLE DA SBAVO SG27P 115x6mm - PRO+	2,70	3,29	165
4932 45 15 02	MOLE DA SBAVO SG27P 125x6mm - PRO+	2,70	3,29	165
4932 45 15 03	MOLE DA SBAVO SG27P 180x6mm - PRO+	4,20	5,12	165
4932 45 15 04	MOLE DA SBAVO SG27P 230x6mm - PRO+	7,60	9,27	165
4932 45 15 05	MOLE DA TAGLIO SCS41S 355x2,5mm - PRO+	12,50	15,25	165
4932 45 16 68	SET FRESE DA 12 PZ GAMBO 8MM	178,80	218,14	147
4932 45 17 31	SCALPELLO A PUNTA FINE SDS-PLUS 180 mm	13,70	16,71	27 - 29
4932 45 17 32	SCALPELLO PIATTO SDS-PLUS 180 mm	9,20	11,22	27 - 29
4932 45 51 44	SCALPELLO A PUNTA SDS-MAX per DE 400 mm	36,60	44,65	16
4932 45 51 45	SCALPELLO A PIATTO SDS-MAX per DE 400 mm	36,60	44,65	16
4932 45 52 75	SISTEMA PCHDE - Scalp. Piatto	149,70	182,63	16
4932 45 52 80	SISTEMA PCHDE - Scalp. Punta	161,60	197,15	16
4932 45 91 64	SET CONF. MET. MOLE DA TAGLIO 125x1mm - CS	17,00	20,74	166
4932 45 92 83	PUNTA SDS-Plus ASPIRANTE 12x325 MM	110,70	135,05	15
4932 45 92 84	PUNTA SDS-Plus ASPIRANTE14x360 MM	116,70	142,37	15
4932 45 92 85	PUNTA SDS-Plus ASPIRANTE16x360 MM	119,70	146,03	15
4932 45 92 87	PUNTA SDS-Max ASPIRANTE 16x600 MM	258,40	315,25	15
4932 45 92 88	PUNTA SDS-Max ASPIRANTE 18x600 MM	270,40	329,89	15
4932 45 92 89	PUNTA SDS-Max ASPIRANTE 20x600 MM	276,60	337,45	15
4932 45 92 90	PUNTA SDS-Max ASPIRANTE 22x600 MM	279,80	341,36	15
4932 45 92 91	PUNTA SDS-Max ASPIRANTE 24x600 MM	288,80	352,34	15
4932 45 92 92	PUNTA SDS-Max ASPIRANTE 25x600 MM	291,80	356,00	15
4932 45 92 93	PUNTA SDS-Max ASPIRANTE 28x600 MM	328,30	400,53	15

Cod. Prodotto	Descrizione	LISTINO (Iva Escl.)	LISTINO (Iva Incl.)	Pag.
4932 45 92 95	PUNTA SDS-Max ASPIRANTE 30x600 MM	334,30	407,85	15
4932 45 92 96	PUNTA SDS-Max ASPIRANTE 30x900 MM	471,10	574,74	15
4932 45 92 97	PUNTA SDS-Max ASPIRANTE 32x600 MM	352,70	430,29	15
4932 45 92 98	PUNTA SDS-Max ASPIRANTE 32x900 MM	495,30	604,27	15
4932 45 92 99	PUNTA SDS-Max ASPIRANTE 35x600 MM	364,70	444,93	15
4932 45 93 00	PUNTA SDS-Max ASPIRANTE 35x900 MM	510,50	622,81	15
4932 45 93 03	SCALP PIATTO AUTOAFF SDS-Max400MM (20pz)	467,80	570,72	27 - 29
4932 45 93 93	BIT PH2 148mm per M18FSG	12,90	15,74	189
4932 45 93 94	PORTABIT 75mm per M18FSG	13,90	16,96	189
4932 45 93 98	PORTABIT MAGNETICO SGANCIO RAPIDO 76 mm	17,40	21,23	95
4932 45 95 88	PUNTA SDS-Plus MX4 6,5X265 MM conf. 10pz	182,10	222,16	6
4932 45 95 89	PUNTA SDS-Plus MX4 6,5X265 MM conf. 50pz	862,40	1052,13	7
4932 45 97 74	SCALPELLO A PUNTA 400 MM - HEX 28	56,60	69,05	30-31
4932 45 97 75	SCALPELLO PIATTO 400X35 MM - HEX 28	59,60	72,71	30-31
4932 45 97 76	SCALPELLO LARGO 400X80 MM - HEX 28	143,10	174,58	30-31
4932 45 97 81	DISPAWIT. da 0-30 GRADI	50,30	61,37	97
4932 45 98 26	PUNTA HSS-G 1.1 MM (conf. 10pz)	9,30	11,35	54-57
4932 45 98 27	PUNTA HSS-G 1.2 MM (conf. 10pz)	9,30	11,35	54-57
4932 45 98 28	PUNTA HSS-G 1.3 MM (conf. 10pz)	9,30	11,35	54-57
4932 45 98 29	PUNTA HSS-G 1.4 MM (conf. 10pz)	9,30	11,35	54-57
4932 45 98 30	PUNTA HSS-G 1.6 MM (conf. 10pz)	9,80	11,96	54-57
4932 45 98 31	PUNTA HSS-G 1.7 MM (conf. 10pz)	9,80	11,96	54-57
4932 45 98 32	PUNTA HSS-G 1.8 MM (conf. 10pz)	9,80	11,96	54-57
4932 45 98 33	PUNTA HSS-G 1.9 MM (conf. 10pz)	9,80	11,96	54-57
4932 45 98 34	PUNTA HSS-G 2.1 MM (conf. 10pz)	10,60	12,93	54-57
4932 45 98 35	PUNTA HSS-G 2.2 MM (conf. 10pz)	10,60	12,93	54-57
4932 45 98 36	PUNTA HSS-G 2.3 MM (conf. 10pz)	10,60	12,93	54-57
4932 45 98 37	PUNTA HSS-G 2.6 MM (conf. 10pz)	11,10	13,54	54-57
4932 45 98 38	PUNTA HSS-G 2.7 MM (conf. 10pz)	11,10	13,54	54-57
4932 45 98 39	PUNTA HSS-G 2.8 MM (conf. 10pz)	11,10	13,54	54-57
4932 45 98 40	PUNTA HSS-G 2.9 MM (conf. 10pz)	11,10	13,54	54-57
4932 45 98 41	PUNTA HSS-G 3.1 MM (conf. 10pz)	11,90	14,52	54-57
4932 45 98 42	PUNTA HSS-G 3.3 MM (conf. 10pz)	11,90	14,52	54-57
4932 45 98 43	PUNTA HSS-G 3.4 MM (conf. 10pz)	11,90	14,52	54-57
4932 45 98 44	PUNTA HSS-G 3.6 MM (conf. 10pz)	12,90	15,74	54-57
4932 45 98 45	PUNTA HSS-G 3.7 MM (conf. 10pz)	13,30	16,23	54-57
4932 45 98 46	PUNTA HSS-G 3.9 MM (conf. 10pz)	13,30	16,23	54-57
4932 45 98 47	PUNTA HSS-G 4.1 MM (conf. 10pz)	16,10	19,64	54-57
4932 45 98 48	PUNTA HSS-G 4.3 MM (conf. 10pz)	16,10	19,64	54-57
4932 45 98 49	PUNTA HSS-G 4.4 MM (conf. 10pz)	16,10	19,64	54-57
4932 45 98 50	PUNTA HSS-G 4.6 MM (conf. 10pz)	17,10	20,86	54-57
4932 45 98 51	PUNTA HSS-G 4.7 MM (conf. 10pz)	17,10	20,86	54-57
4932 45 98 52	PUNTA HSS-G 4.9 MM (conf. 10pz)	17,10	20,86	54-57
4932 45 98 53	PUNTA HSS-G 5.1 MM (conf. 10pz)	18,50	22,57	54-57
4932 45 98 54	PUNTA HSS-G 5.3 MM (conf. 10pz)	18,50	22,57	54-57
4932 45 98 55	PUNTA HSS-G 5.4 MM (conf. 10pz)	18,50	22,57	54-57
4932 45 98 56	PUNTA HSS-G 5.7 MM (conf. 10pz)	21,50	26,23	54-57
4932 45 98 57	PUNTA HSS-G 5.9 MM (conf. 10pz)	21,50	26,23	54-57
4932 45 98 58	PUNTA HSS-G 6.1 MM (conf. 10pz)	22,70	27,69	54-57
4932 45 98 59	PUNTA HSS-G 6.3 MM (conf. 10pz)	22,70	27,69	54-57
4932 45 98 60	PUNTA HSS-G 6.6 MM (conf. 5pz)	16,50	20,13	54-57
4932 45 98 61	PUNTA HSS-G 6.7 MM (conf. 5pz)	16,50	20,13	54-57
4932 45 98 62	PUNTA HSS-G 6.9 MM (conf. 5pz)	16,50	20,13	54-57
4932 45 98 63	PUNTA HSS-G 7.1 MM (conf. 5pz)	16,70	20,37	54-57
4932 45 98 64	PUNTA HSS-G 7.3 MM (conf. 5pz)	16,70	20,37	54-57
4932 45 98 65	PUNTA HSS-G 7.4 MM (conf. 5pz)	16,70	20,37	54-57
4932 45 98 66	PUNTA HSS-G 7.6 MM (conf. 5pz)	18,70	22,81	54-57
4932 45 98 67	PUNTA HSS-G 7.7 MM (conf. 5pz)	18,70	22,81	54-57
4932 45 98 68	PUNTA HSS-G 7.8 MM (conf. 5pz)	18,70	22,81	54-57
4932 45 98 69	PUNTA HSS-G 7.9 MM (conf. 5pz)	18,70	22,81	54-57
4932 45 98 70	PUNTA HSS-G 8.1 MM (conf. 5pz)	25,00	30,50	54-57
4932 45 98 71	PUNTA HSS-G 8.3 MM (conf. 5pz)	25,00	30,50	54-57
4932 45 98 72	PUNTA HSS-G 8.6 MM (conf. 5pz)	26,00	31,72	54-57
4932 45 98 73	PUNTA HSS-G 8.7 MM (conf. 5pz)	26,00	31,72	54-57

Cod. Prodotto	Descrizione	LISTINO (Iva Escl.)	LISTINO (Iva Incl.)	Pag.
4932 45 98 74	PUNTA HSS-G 8.8 MM (conf. 5pz)	26,00	31,72	54-57
4932 45 98 75	PUNTA HSS-G 8.9 MM (conf. 5pz)	26,00	31,72	54-57
4932 45 98 76	PUNTA HSS-G 9.1 MM (conf. 5pz)	26,00	31,72	54-57
4932 45 98 77	PUNTA HSS-G 9.2 MM (conf. 5pz)	28,70	35,01	54-57
4932 45 98 78	PUNTA HSS-G 9.3 MM (conf. 5pz)	28,70	35,01	54-57
4932 45 98 79	PUNTA HSS-G 9.4 MM (conf. 5pz)	28,70	35,01	54-57
4932 45 98 80	PUNTA HSS-G 9.6 MM (conf. 5pz)	31,70	38,67	54-57
4932 45 98 81	PUNTA HSS-G 9.7 MM (conf. 5pz)	31,70	38,67	54-57
4932 45 98 82	PUNTA HSS-G 9.8 MM (conf. 5pz)	31,70	38,67	54-57
4932 45 98 83	PUNTA HSS-G 9.9 MM (conf. 5pz)	31,70	38,67	54-57
4932 46 40 71	PUNTA MECCHIA ELIC.18X165 MM	12,50	15,25	44
4932 46 41 62	SCALPELLO A PUNTA 400 MM - HEX30	59,60	72,71	30-31
4932 46 41 63	SCALPELLO PIATTO 400X35 MM - HEX30	59,60	72,71	30-31
4932 46 42 40	SET 3pz AV. SHOCKWAVE	27,50	33,55	93
4932 46 42 98	SCAL RIMOZ DENTI COR SCAVO SDS-Max 11MM	38,70	47,21	27 - 29
4932 46 45 96	PUNTA SDS-Plus MX4 6,5X450 MM	27,50	33,55	5
4932 46 46 71	SEGA A TAZZA 14 MM - CONTRACTOR	8,80	10,74	73
4932 46 46 72	SEGA A TAZZA 16 MM - CONTRACTOR	8,80	10,74	73
4932 46 46 73	SEGA A TAZZA 19 MM - CONTRACTOR	8,80	10,74	73
4932 46 46 74	SEGA A TAZZA 20 MM - CONTRACTOR	8,80	10,74	73
4932 46 46 75	SEGA A TAZZA 21 MM - CONTRACTOR	9,20	11,22	73
4932 46 46 76	SEGA A TAZZA 22 MM - CONTRACTOR	10,30	12,57	73
4932 46 46 77	SEGA A TAZZA 24 MM - CONTRACTOR	10,30	12,57	73
4932 46 46 78	SEGA A TAZZA 25 MM - CONTRACTOR	10,30	12,57	73
4932 46 46 79	SEGA A TAZZA 27 MM - CONTRACTOR	10,30	12,57	73
4932 46 46 80	SEGA A TAZZA 29 MM - CONTRACTOR	10,30	12,57	73
4932 46 46 81	SEGA A TAZZA 30 MM - CONTRACTOR	10,30	12,57	73
4932 46 46 82	SEGA A TAZZA 32 MM - CONTRACTOR	10,90	13,30	73
4932 46 46 83	SEGA A TAZZA 35 MM - CONTRACTOR	12,40	15,13	73
4932 46 46 84	SEGA A TAZZA 38 MM - CONTRACTOR	12,40	15,13	73
4932 46 46 85	SEGA A TAZZA 40 MM - CONTRACTOR	12,80	15,62	73
4932 46 46 86	SEGA A TAZZA 43 MM - CONTRACTOR	12,80	15,62	73
4932 46 46 87	SEGA A TAZZA 44 MM - CONTRACTOR	12,80	15,62	73
4932 46 46 88	SEGA A TAZZA 48 MM - CONTRACTOR	12,80	15,62	73
4932 46 46 89	SEGA A TAZZA 51 MM - CONTRACTOR	13,80	16,84	73
4932 46 46 90	SEGA A T			

Cod. Prodotto	Descrizione	LISTINO (Iva Escl.)	LISTINO (Iva Incl.)	Pag.
4932 47 11 75	PUNTA CALCESTRUZZO PREMIUM 6X100 MM	3,90	4,76	34
4932 47 11 76	PUNTA CALCESTRUZZO PREMIUM 6X150 MM	4,70	5,73	34
4932 47 11 78	PUNTA CALCESTRUZZO PREMIUM 6,5X100 MM	3,90	4,76	34
4932 47 11 79	PUNTA CALCESTRUZZO PREMIUM 6,5X150 MM	4,70	5,73	34
4932 47 11 80	PUNTA CALCESTRUZZO PREMIUM 7x100 MM	4,70	5,73	34
4932 47 11 81	PUNTA CALCESTRUZZO PREMIUM 7X150 MM	5,40	6,59	34
4932 47 11 82	PUNTA CALCESTRUZZO PREMIUM 8X100 MM	5,00	6,10	34
4932 47 11 83	PUNTA CALCESTRUZZO PREMIUM 8X150 MM	5,90	7,20	34
4932 47 11 86	PUNTA CALCESTRUZZO PREMIUM 10X150 MM	6,50	7,93	34
4932 47 11 87	PUNTA CALCESTRUZZO PREMIUM 10X260 MM	9,60	11,71	34
4932 47 11 88	PUNTA CALCESTRUZZO PREMIUM 12X150 MM	10,90	13,30	34
4932 47 11 89	PUNTA CALCESTRUZZO PREMIUM 12X260 MM	12,40	15,13	34
4932 47 11 90	PUNTA CALCESTRUZZO PREMIUM 14X150 MM	11,20	13,66	34
4932 47 11 91	PUNTA CALCESTRUZZO PREMIUM 14X260 MM	13,90	16,96	34
4932 47 12 50	PUNTA SDS-Plus MX4 5X165 MM conf. 10pz	63,00	76,86	6
4932 47 12 51	PUNTA SDS-Plus MX4 5,5X115 MM conf. 10pz	63,00	76,86	6
4932 47 12 52	PUNTA SDS-Plus MX4 6X265 MM conf. 10pz	129,80	158,36	6
4932 47 12 53	PUNTA SDS-Plus MX4 8X265 MM conf. 10pz	129,80	158,36	6
4932 47 12 54	PUNTA SDS-Plus MX4 10X265 MM conf. 10pz	135,50	165,31	6
4932 47 12 55	PUNTA SDS-Plus MX4 10X315 MM conf. 10pz	168,40	205,45	6
4932 47 12 56	PUNTA SDS-Plus MX4 12X260 MM conf. 10pz	158,30	193,13	6
4932 47 12 57	PUNTA SDS-Plus MX4 14X210 MM conf. 10pz	215,20	262,54	6
4932 47 12 58	PUNTA SDS-Plus MX4 16X260 MM conf. 10pz	299,20	365,02	6
4932 47 12 74	DISPOSITIVO DI AVVITATURA ANGOLARE	36,60	44,65	97
4932 47 12 90	LAMA CIRC. Diam./Foro mm 160/20 Z24	48,20	58,80	149
4932 47 12 91	LAMA CIRC. Diam./Foro mm 160/20 Z48	60,80	74,18	149
4932 47 12 92	LAMA CIRC. Diam./Foro mm 160/20 Z52	64,40	78,57	149
4932 47 12 93	LAMA CIRC. Diam./Foro mm 160/20 Z4	143,10	174,58	149
4932 47 12 94	LAMA CIRC. Diam./Foro mm 165/20 Z24	57,10	69,66	149
4932 47 12 95	LAMA CIRC. Diam./Foro mm 165/20 Z48	60,80	74,18	149
4932 47 12 96	LAMA CIRC. Diam./Foro mm 165/20 Z52 neg.	71,50	87,23	149
4932 47 12 97	LAMA CIRC. Diam./Foro mm 184/30 Z24	42,80	52,22	149
4932 47 12 98	LAMA CIRC. Diam./Foro mm 184/30 Z40	64,40	78,57	149
4932 47 12 99	LAMA CIRC. Diam./Foro mm 184/30 Z54 neg.	75,00	91,50	149
4932 47 13 01	LAMA CIRC. Diam./Foro mm 190/30 Z36	59,00	71,98	149
4932 47 13 03	LAMA CIRC. Diam./Foro mm 190/30 Z54 neg.	89,50	109,19	149
4932 47 13 04	LAMA CIRC. Diam./Foro mm 190/30 Z24	143,10	174,58	149
4932 47 13 05	LAMA CIRC. Diam./Foro mm 235/30 Z24	76,80	93,70	149
4932 47 13 06	LAMA CIRC. Diam./Foro mm 235/30 Z36	85,80	104,68	149
4932 47 13 07	LAMA CIRC. Diam./Foro mm 235/30 Z48	96,50	117,73	149
4932 47 13 08	LAMA CIRC. Diam./Foro mm 235/30 Z60	113,20	138,10	149
4932 47 13 09	LAMA CIRC. Diam./Foro mm 235/30 Z60 neg.	116,70	142,37	149
4932 47 13 10	LAMA CIRC. Diam./Foro mm 140/20 Z18	37,70	45,99	149
4932 47 13 11	LAMA CIRC. Diam./Foro mm 165/15,87 Z24	35,70	43,55	149
4932 47 13 12	LAMA CIRC. Diam./Foro mm 165/15,87 Z40	42,80	52,22	149
4932 47 13 14	LAMA CIRC. Diam./Foro mm 190/20 Z40 neg.	75,00	91,50	150
4932 47 13 15	LAMA CIRC. Diam./Foro mm 210/30 Z24 neg.	75,00	91,50	150
4932 47 13 16	LAMA CIRC. Diam./Foro mm 216/30 Z48 neg.	89,50	109,19	150
4932 47 13 17	LAMA CIRC. Diam./Foro mm 210/30 Z60 neg.	96,50	117,73	150
4932 47 13 18	LAMA CIRC. Diam./Foro mm 254/30 Z80 neg.	143,10	174,58	150
4932 47 13 19	LAMA CIRC. Diam./Foro mm 210/30 Z80 neg.	107,30	130,91	150
4932 47 13 20	LAMA CIRC. Diam./Foro mm 254/30 Z60 neg.	125,20	152,74	150
4932 47 13 21	LAMA CIRC. Diam./Foro mm 305/30 Z60 neg.	193,10	235,58	150
4932 47 13 22	LAMA CIRC. Diam./Foro mm 305/30 Z100 neg.	235,90	287,80	150
4932 47 13 23	LAMA CIRC. Diam./Foro mm 305/30 Z96 neg.	246,70	300,97	150
4932 47 13 24	LAMA CIRC. Diam./Foro mm 210/30 Z16	60,80	74,18	150
4932 47 13 25	LAMA CIRC. Diam./Foro mm 210/30 Z48	89,50	109,19	150
4932 47 13 29	CATENA RICAMBIO DA MOTOSEGA 3/8 X 254 X 1,1	26,30	32,09	191
4932 47 13 30	LAMA DI RICAMBIO 20	17,90	21,84	191
4932 47 13 33	DISCO DIAM DHMM 76MM per M12FCOT	29,50	35,99	159
4932 47 13 78	LAMA CIRC. Diam./Foro mm 184/15,87/5/8 Z24	35,70	43,55	149
4932 47 13 79	LAMA CIRC. Diam./Foro mm 184/15,87/5/8 Z40	47,60	58,07	149
4932 47 13 80	LAMA CIRC. Diam./Foro mm 190/30 Z48	71,50	87,23	149
4932 47 13 85	CATENA RICAMBIO M18FHSC - 12"/304,8mm	36,60	44,65	191

Cod. Prodotto	Descrizione	LISTINO (Iva Escl.)	LISTINO (Iva Incl.)	Pag.
4932 47 13 86	MOLE DA TAGLIO SCS41D 150x1,5mm - PRO+	3,40	4,15	164
4932 47 13 87	MOLE DA SBAVO SG27 150X7mm - PRO+	4,60	5,61	165
4932 47 15 64	BIT PH1 50 MM (conf. 1pz)	3,40	4,15	90
4932 47 15 65	BIT PH2 150 MM (conf. 1pz)	5,40	6,59	90
4932 47 15 66	BIT PZ1 50 MM (conf. 1pz)	3,40	4,15	90
4932 47 15 67	BIT TX7 25 MM (conf. 2pz)	2,10	2,56	91
4932 47 15 68	BIT TX8 25 MM (conf. 2pz)	2,10	2,56	91
4932 47 15 69	BIT TX9 25 MM (conf. 2pz)	2,10	2,56	91
4932 47 15 70	BIT TX10 50 MM (conf. 1pz)	3,40	4,15	91
4932 47 15 71	BIT TX15 90 MM (conf. 1pz)	3,70	4,51	91
4932 47 15 72	BIT TX15 150 MM (conf. 1pz)	5,40	6,59	91
4932 47 15 73	BIT TX20 150 MM (conf. 1pz)	5,40	6,59	91
4932 47 15 74	BIT TX30 50 mm (conf. 10pz)	13,10	15,98	91
4932 47 15 75	BIT TX30 90 MM (conf. 1pz)	3,70	4,51	91
4932 47 15 77	BIT TXB07 25 MM (conf. 2pz)	2,10	2,56	92
4932 47 15 78	BIT TXB08 25 MM (conf. 2pz)	2,10	2,56	92
4932 47 15 79	BIT TXB09 25 MM (conf. 2pz)	2,10	2,56	92
4932 47 15 80	BIT TXB010 25 MM (conf. 2pz)	2,10	2,56	92
4932 47 15 81	BIT TXB015 25 MM (conf. 2pz)	2,50	3,05	92
4932 47 15 82	BIT TXB020 25 MM (conf. 2pz)	2,50	3,05	92
4932 47 15 83	BIT TXB025 25 MM (conf. 2pz)	2,50	3,05	92
4932 47 15 84	BIT TXB030 25 MM (conf. 2pz)	2,50	3,05	92
4932 47 15 85	BIT TXB040 25 MM (conf. 2pz)	2,50	3,05	92
4932 47 15 86	SET 32pz AVV. SHOCKWAVE - TORX	29,70	36,23	93
4932 47 15 88	SET 75pz AVV. SHOCKWAVE - TORX	110,70	135,05	94
4932 47 16 05	CARICATORE SUPPLEMENTARE M18 FNN	145,90	178,00	118-119
4932 47 16 93	LAMA SD Lungh. mm/Passo 275/6 2pz	45,60	55,63	133
4932 47 16 94	ALBERO SDS-PLUS Ø 14-30 mm	27,20	33,18	74
4932 47 16 95	ALBERO SDS-PLUS Ø 32-152 mm	30,20	36,84	74
4932 47 17 58	PUNTA DIAMANTATA ATTACCO M14 - 5MM	29,70	36,23	80
4932 47 17 59	PUNTA DIAMANTATA ATTACCO M14 - 6MM	32,80	40,02	80
4932 47 17 60	PUNTA DIAMANTATA ATTACCO M14 - 8MM	35,70	43,55	80
4932 47 17 61	PUNTA DIAMANTATA ATTACCO M14 - 10MM	37,50	45,75	80
4932 47 17 62	PUNTA DIAMANTATA ATTACCO M14 - 12MM	40,30	49,17	80
4932 47 17 63	PUNTA DIAMANTATA ATTACCO M14 - 14MM	41,70	50,87	80
4932 47 17 64	PUNTA DIAMANTATA ATTACCO M14 - 16MM	44,70	54,53	80
4932 47 18 22	PORTA BIT MAGN. HEX 1/4" 152 MM	17,30	21,11	95
4932 47 18 23	PORTA BIT MAGN. HEX 1/4" 305 MM	22,30	27,21	95
4932 47 18 24	PORTABIT MAGNETICO SGANCIO RAPIDO 152 mm	22,50	27,45	95
4932 47 18 25	PORTABIT MAGNETICO SGANCIO RAPIDO 305 mm	28,90	35,26	95
4932 47 18 26	ADAT.HEX 1/4" A 1/4" 50MM 1PZ	14,80	18,06	96
4932 47 18 28	ADAT.1/2" A 1/4" 50MM 1PZ XBIT	26,50	32,33	105
4932 47 18 55	PUNTA VETRO e PIASTRELLE 5,5X50 MM	6,10	7,44	34
4932 47 18 56	PUNTA VETRO e PIASTRELLE 6,5X60 MM	6,30	7,69	34
4932 47 18 57	PUNTA VETRO e PIASTRELLE 7X60 MM	7,90	9,64	34
4932 47 18 58	PUNTA VETRO e PIASTRELLE 14X95 MM	13,90	16,96	34
4932 47 18 59	PUNTA VETRO e PIASTRELLE 16X100 MM	17,50	21,35	34
4932 47 18 63	PUNTA DIAMANTATA ATTACCO M14 - SET 4 PZ	131,10	159,94	80
4932 47 19 28	BIT PZ2 150 MM (conf. 1pz)	5,40	6,59	90
4932 47 19 29	BIT PZ3 150 MM (conf. 1pz)	5,40	6,59	90
4932 47 19 31	LAMA CIRC. Diam./Foro mm 165/20 Z24	42,80	52,22	149
4932 47 19 32	LAMA CIRC. Diam./Foro mm 165/20 Z40	51,80	63,20	149
4932 47 19 35	PUNTA VETRO e PIASTRELLE 3X50 MM	5,40	6,59	34
4932 47 19 36	PUNTA VETRO e PIASTRELLE 4X50 MM	5,80	7,08	34
4932 47 19 37	PUNTA VETRO e PIASTRELLE 5X50 MM	6,10	7,44	34
4932 47 19 38	PUNTA VETRO e PIASTRELLE 6X60 MM	6,30	7,69	34
4932 47 19 39	PUNTA VETRO e PIASTRELLE 8X60 MM	8,70	10,61	34
4932 47 19 60	PUNTA VETRO e PIASTRELLE 10X95 MM	9,30	11,35	34
4932 47 19 61	PUNTA VETRO e PIASTRELLE 12X95 MM	10,40	12,69	34
4932 47 19 85	DISCO DIAM SPEEDCROSS HUDD 350MM	327,70	399,79	157
4932 47 19 86	DISCO DIAM DUH 350MM	148,90	181,66	160
4932 47 19 87	DISCO DIAM SPEEDCROSS AUDD 350MM	365,20	445,54	157
4932 47 19 88	DISCO DIAM. DH 350MM - PER FERRO - STEELHEAD	294,90	359,78	158
4932 47 19 89	MOLE DA TAGLIO SCS41D 340x4mm - PRO+	23,90	29,16	164

Cod. Prodotto	Descrizione	LISTINO (Iva Escl.)	LISTINO (Iva Incl.)	Pag.
4932 47 19 90	SISTEMA ASPIRAZIONE CORONE A SECCO	134,10	163,60	16
4932 47 19 90	SISTEMA ASPIRAZIONE CORONE A SECCO	134,10	163,60	191
4932 47 19 91	SISTEMA DI ASPIRAZIONE PER SCALPELLI SDS-MAX	193,70	236,31	17
4932 47 19 92	SISTEMA DI ASPIRAZIONE PER SCALPELLI HEX	223,40	272,55	17
4932 47 20 15	LAMA CIRC. Diam./Foro mm 250/30 Z40	89,50	109,19	150
4932 47 20 16	LAMA CIRC. Diam./Foro mm 250/30 Z60	95,30	116,27	150
4932 47 20 29	SCALP. PER FUGHE CON DENTI IN CARBURO SDS-PLUS 125X32MM	175,80	214,48	27 - 29
4932 47 20 30	SCALP. PER FUGHE CON DENTI IN CARBURO SDS-PLUS 200X32 MM	175,80	214,48	27 - 29
4932 47 20 31	SCALP. PER FUGHE CON DENTI IN CARBURO SDS-MAX 280X38 MM	193,70	236,31	28 - 29
4932 47 20 76	SEGA A TAZZA 121 MM - HCS	125,80	153,48	78
4932 47 20 77	SEGA A TAZZA 127 MM - HCS	134,10	163,60	78
4932 47 20 78	SEGA A TAZZA 133 MM - HCS	154,90	188,98	78
4932 47 20 79	SEGA A TAZZA 138 MM - HCS	177,80	216,92	78
4932 47 20 80	SEGA A TAZZA 150 MM - HCS	178,80	218,14	78
4932 47 20 81	SEGA A TAZZA 168 MM - HCS	184,70	225,33	78
4932 47 20 82	SEGA A TAZZA 172 MM - HCS	190,20	232,04	78
4932 47 20 83	SEGA A TAZZA 177 MM - HCS	198,50	242,17	78
4932 47 20 84	SEGA A TAZZA 186 MM - HCS	232,70	283,89	78
4932 47 20 85	SEGA A TAZZA 210 MM - HCS	238,40	290,85	78
4932 47 20 86	SEGA A TAZZA 212 MM - HCS	241,30	294,39	78
4932 47 20 87	SEGA A TAZZA 226 MM - HCS	247,60	302,07	78
4932 47 20 88	ALBERO 5/8"X18 11mm	18,50	22,57	78
4932 47 20 89	PUNTA PILOTA 150mm	9,60	11,71	78
4932 47 20 90	ADATTATORE M9 x 0,75 M per M12BPS	13,50	16,47	80
4932 47 21 54	PUNTA SDS-Plus MX4 7X115 MM conf. 50pz	463,60	565,59	7
4932 47 21 55	PUNTA SDS-Plus MX4 7X165 MM conf. 50pz	478,10	583,28	7
4932 47 21 56	PUNTA SDS-Plus MX4 8X315 MM conf. 50pz	796,80	972,10	7
4932 47 21 57	PUNTA SDS-Plus MX4 8X465 MM conf. 50pz	1290,40	1574,29	7
4932 47 21 58	PUNTA SDS-Plus MX4 10X315 MM conf. 50pz	760,90	928,30	7
4932 47 21 59	PUNTA SDS-Plus MX4 10X455 MM conf. 50pz	1336,80	1630,90	7
4932 47 21 60	PUNTA SDS-Plus MX4 12X160 MM conf. 50pz	514,20	627,32	7
4932 47 21 61	PUNTA SDS-Plus MX4 12X310 MM conf. 50pz	971,70	1185,47	7
4932 47 21 62	PUNTA SDS-Plus MX4 12X450 MM conf. 50pz	1465,30	1787,67	7
4932 47 21 67	CORONA DIAM. UMIDO 12mm MXFDCD	108,00	131,76	83
4932 47 21 68	CORONA DIAM. UMIDO 14mm MXFDCD	108,00	1	

Cod. Prodotto	Descrizione	LISTINO (Iva Escl.)	LISTINO (Iva Incl.)	Pag.
4932 47 82 83	PUNTA DIAMANTATA ATTACCO M14 - 51MM	65,50	79,91	80
4932 47 82 84	PUNTA DIAMANTATA ATTACCO M14 - 55MM	68,60	83,69	80
4932 47 82 85	PUNTA DIAMANTATA ATTACCO M14 - 68MM	70,00	85,40	80
4932 47 82 86	PUNTA DIAMANTATA ATTACCO M14 - 75MM	74,50	90,89	80
4932 47 82 87	PUNTA DIAMANTATA ATTACCO M14 - 102MM	89,50	109,19	80
4932 47 84 27	CATENA RICAMBIO DA MOTOSEGA 3/8x152x1,1	23,90	29,16	191
4932 47 84 65	PUNTA SDS-Plus MX4 5X215 MM	9,00	10,98	5
4932 47 84 66	PUNTA SDS-Plus MX4 5X265 MM	11,60	14,15	5
4932 47 84 67	PUNTA SDS-Plus MX4 5X315 MM	16,60	20,25	5
4932 47 84 69	PUNTA SDS-Plus MX4 5.5X215 MM	8,30	10,13	5
4932 47 84 70	PUNTA SDS-Plus MX4 5.5X315 MM	16,60	20,25	5
4932 47 84 73	PUNTA SDS-Plus MX4 14X380 MM	31,20	38,06	6
4932 47 84 74	PUNTA SDS-Plus MX4 17X210 MM	35,70	43,55	6
4932 47 85 92	BARRA BUSSOLE A MACCHINA 3/8 - CORTE	438,00	534,36	193-215
4932 47 85 93	BARRA BUSSOLE A MACCHINA 3/8 - LUNGHE	608,40	742,25	193-215
4932 47 85 95	BARRA BUSSOLE A MACCHINA 1/2 - LUNGHE	1025,40	1250,99	193-215
4932 47 86 73	ESPOSITORE DA BANCO SET PUNTE SDS-Plus MX4 Set 1	415,80	507,28	7
4932 47 86 74	ESPOSITORE DA BANCO SET PUNTE SDS-Plus MX4 Set 2	381,90	465,92	7
4932 47 88 03	ADAT.HEX 1/4" A 1/2" 50MM 1PZ	18,90	23,06	96
4932 47 88 06	MANDR AUTOSER. 1.5-13 9/16x18	80,50	98,21	185-186
4932 47 88 72	PUNTA MECCHIA ELIC. 8X360 MM	9,50	11,59	38
4932 47 88 99	PUNTA SDS-Plus MX4 18X200 MM	35,40	43,19	6
4932 47 89 46	DISCO LAMELLARE CERAMICO XL 115mm G40	6,30	7,69	167
4932 47 89 47	DISCO LAMELLARE CERAMICO XL 115mm G60	6,30	7,69	167
4932 47 89 48	DISCO LAMELLARE CERAMICO XL115mm G80	6,30	7,69	167
4932 47 89 49	DISCO LAMELLARE CERAMICO XL 125mm G40	7,30	8,91	167
4932 47 89 50	DISCO LAMELLARE CERAMICO XL 125mm G60	7,30	8,91	167
4932 47 89 51	DISCO LAMELLARE CERAMICO XL 125mm G80	7,30	8,91	167
4932 47 89 52	DISCO DIAM ADD 350MM	178,80	218,14	159
4932 47 89 53	CORONA DIAM. UMIDO 46mm MXFDCD	241,30	294,39	83
4932 47 89 54	CORONA DIAM. UMIDO 68mm MXFDCD	303,90	370,76	83
4932 47 89 55	CORONA DIAM. UMIDO 126mm MXFDCD	461,90	563,52	83
4932 47 89 97	SET CONF. MET. MOLE DA TAGLIO SCS41D 115x1mm - PRO+	21,50	26,23	164
4932 47 89 98	SET CONF. MET. MOLE DA TAGLIO SCS41D 125x1mm - PRO+	25,50	31,11	164
4932 47 90 33	SEGA A TAZZA 16 MM - TCT PER METALLO	51,30	62,59	76
4932 47 90 34	SEGA A TAZZA 18 MM - TCT PER METALLO	51,30	62,59	76
4932 47 90 35	SEGA A TAZZA 19 MM - TCT PER METALLO	51,30	62,59	76
4932 47 90 36	SEGA A TAZZA 20 MM - TCT PER METALLO	51,30	62,59	76
4932 47 90 37	SEGA A TAZZA 22 MM - TCT PER METALLO	51,30	62,59	76
4932 47 90 38	SEGA A TAZZA 24 MM - TCT PER METALLO	51,30	62,59	76
4932 47 90 39	SEGA A TAZZA 25 MM - TCT PER METALLO	51,30	62,59	76
4932 47 90 40	SEGA A TAZZA 29 MM - TCT PER METALLO	59,60	72,71	76
4932 47 90 41	SEGA A TAZZA 30 MM - TCT PER METALLO	59,60	72,71	76
4932 47 90 42	SEGA A TAZZA 32 MM - TCT PER METALLO	69,40	84,67	76
4932 47 90 43	SEGA A TAZZA 35 MM - TCT PER METALLO	69,40	84,67	76
4932 47 90 44	SEGA A TAZZA 38 MM - TCT PER METALLO	74,50	90,89	76
4932 47 90 45	SEGA A TAZZA 40 MM - TCT PER METALLO	77,60	94,67	76
4932 47 90 46	SEGA A TAZZA 44 MM - TCT PER METALLO	89,50	109,19	76
4932 47 90 47	SEGA A TAZZA 45 MM - TCT PER METALLO	89,50	109,19	76
4932 47 90 48	SEGA A TAZZA 50 MM - TCT PER METALLO	98,30	119,93	76
4932 47 90 49	SEGA A TAZZA 51 MM - TCT PER METALLO	113,20	138,10	76
4932 47 90 50	SEGA A TAZZA 54 MM - TCT PER METALLO	116,20	141,76	76
4932 47 90 51	SEGA A TAZZA 60 MM - TCT PER METALLO	143,10	174,58	76
4932 47 90 52	SEGA A TAZZA 64 MM - TCT PER METALLO	143,10	174,58	76
4932 47 90 53	SEGA A TAZZA 70 MM - TCT PER METALLO	157,90	192,64	76
4932 47 90 54	SEGA A TAZZA 76 MM - TCT PER METALLO	166,80	203,50	76
4932 47 90 55	SEGA A TAZZA 80 MM - TCT PER METALLO	178,80	218,14	76
4932 47 90 56	SEGA A TAZZA 85 MM - TCT PER METALLO	202,60	247,17	76
4932 47 90 57	SEGA A TAZZA 102 MM - TCT PER METALLO	244,40	298,17	76
4932 47 90 58	SET SEGHE A TAZZA 4 PZ - TCTPER METALLO	184,70	225,33	76
4932 47 90 59	PUNTA PILOTA E MOLLA	14,30	17,45	76
4932 47 90 60	MOLLA RICAMBIO 3PZ	5,40	6,59	76
4932 47 90 61	VITE A BRUGOLA M6 3PZ	2,60	3,17	76
4932 47 90 78	FRESA CILINDRICA 20MM ATTACCO M14	71,50	87,23	80

Cod. Prodotto	Descrizione	LISTINO (Iva Escl.)	LISTINO (Iva Incl.)	Pag.
4932 47 90 79	PLATORELLO DIAMANTATO 50MM ATTACCO M14	89,50	109,19	81
4932 47 90 87	LAMA CIRC. Diam./Foro mm 165/20 Z52 ATB	71,50	87,23	149
4932 47 90 88	SET LAME SEGHE 35 pz	43,20	52,70	142
4932 47 90 89	DISCO LAMELLARE ALLUMINIO 115mm G40	5,40	6,59	168
4932 47 90 90	DISCO LAMELLARE ALLUMINIO 115mm G60	5,40	6,59	168
4932 47 90 91	DISCO LAMELLARE ALLUMINIO 125mm G40	6,50	7,93	168
4932 47 90 92	DISCO LAMELLARE ALLUMINIO 125mm G60	6,50	7,93	168
4932 47 90 93	MOLA DIAM. SDCWA DIAM. 125mm	120,40	146,89	163
4932 47 90 94	MOLA DIAM. SDCWSF DIAM. 125mm	171,90	209,72	163
4932 47 91 21	BARRA PUNTE SDS_PLUS MX4 TOP SELLER 1	1450,40	1769,49	193-215
4932 47 91 22	BARRA PUNTE SDS_PLUS MX4 TOP SELLER 2	1572,20	1918,08	193-215
4932 47 91 23	BARRA PUNTE SDS-MAX TOP SELLER	3833,90	4677,36	193-215
4932 47 91 24	BARRA SCALPELLI SDS-PLUS TOP SELLER	1144,80	1396,66	193-215
4932 47 91 25	BARRA SCALPELLI SDS-MAX TOP SELLER	1414,40	1725,57	193-215
4932 47 91 26	BARRA PUNTE MULTIMATERIALE TOP SELLER	452,70	552,29	193-215
4932 47 91 27	PUNTE DIAMANTATE TOP SELLER	1658,00	2022,76	193-215
4932 47 91 28	BARRA LAME UTENSILE MULTIFUNZIONE 1	1328,00	1620,16	193-215
4932 47 91 29	BARRA LAME UTENSILE MULTIFUNZIONE 2	503,40	614,15	193-215
4932 47 91 30	BARRA LAME SEGACCIO TOP SELLER	1883,20	2297,50	193-215
4932 47 91 31	BARRA DISCHI DIAMANTATI TOP SELLER	961,40	1172,91	193-215
4932 47 91 32	BARRA FRESE A GRADINO TOP SELLER	1754,00	2139,88	193-215
4932 47 91 34	BARRA PUNTE CALCESTRUZZO PREMIUM	404,20	493,12	193-215
4932 47 91 37	BARRA PUNTE METALLOHSS-G TIN REDHEX	476,50	581,33	193-215
4932 47 92 12	SCALPELLO PUNTA 380ES	23,20	28,30	30-31
4932 47 92 13	PUNTA L.600MM	28,90	35,26	30-31
4932 47 92 14	SCALPELLO PIATTO 380X25MM	23,10	28,18	30-31
4932 47 92 15	SCALPELLO L.600MM K21MM	28,70	35,01	30-31
4932 47 92 16	SCALPELLO LARGO 300X50MM	39,40	48,07	30-31
4932 47 92 17	SCALPELLO LARGO 300X75MM	48,00	58,56	30-31
4932 47 92 18	SPATOLA 450X150MM	125,80	153,48	30-31
4932 47 92 19	CODOLO ESAGONO 21 K-HEX 300 MM	29,50	35,99	30-31
4932 47 92 20	COSTIPATORE QUADRATO 140X100MM	88,90	108,46	30-31
4932 47 92 21	SCALPELLO SPATOLA 400X125 MM - HEX 28	143,10	174,58	30-31
4932 47 92 22	SCALP:TAGLIA ASFALTO 400X125 MM - HEX 28	175,80	214,48	30-31
4932 47 92 23	CODOLO CONICO - HEX 28	268,10	327,08	30-31
4932 47 92 24	COSTIPATORE 200X200 MM - HEX 28	595,90	727,00	30-31
4932 47 92 25	SCALPELLO LARGO 400X80 MM - HEX30	148,90	181,66	30-31
4932 47 92 26	CODOLO CONICO - HEX 28	238,40	290,85	30-31
4932 47 92 27	CODOLO CONICO - HEX 28	238,40	290,85	30-31
4932 47 92 27	PUNTA A MECCHIA 40X152 MM	10,20	12,44	43
4932 47 92 28	SET ADATTATORI 1/4" Hex - 1/4" - 3/8", 1/2" QUADRO	17,90	21,84	96
4932 47 92 44	SCALPELLO A SPATOLA 400X125 MM - HEX30	143,10	174,58	30-31
4932 47 92 45	SCALP:TAGLIA ASFALTO 400X115 MM - HEX 30	175,80	214,48	30-31
4932 47 93 45	PUNTA SDS-Plus MX4 18X1000 MM	127,50	155,55	6
4932 47 93 46	PUNTA SDS-Plus MX4 20X1000 MM	131,10	159,94	6
4932 47 93 47	PUNTA SDS-Plus MX4 22X1000 MM	134,70	164,33	6
4932 47 93 48	PUNTA SDS-Plus MX4 24X1000 MM	138,20	168,60	6
4932 47 93 49	PUNTA SDS-Plus MX4 25X1000 MM	141,90	173,12	6
4932 47 93 68	PUNTA SDS-Plus MX4 8X115 MM conf. 50pz	402,20	490,68	7
4932 47 93 69	PUNTA SDS-Plus MX4 10X115 MM conf. 50pz	445,10	543,02	7
4932 47 94 62	DISCO DIAM SUDD 350MM	265,10	323,42	160
4932 47 94 63	DISCO DIAM SUDD 230MM	178,80	218,14	160
4932 47 94 65	ALBERO 1/2"X20 Ø 14-30mm	15,00	18,30	74
4932 47 94 66	ALBERO 5/8"X18 Ø 32-210mm	22,00	26,84	74
4932 47 94 67	ALBERO FIXTEC 5/8"X18 Ø 32-210mm HEX 11 mm	24,90	30,38	74
4932 47 94 68	PUNTA PILOTA 6x89mm (per tutti gli alberi tranne 49567210)	5,40	6,59	74
4932 47 94 69	PUNTA PILOTA 6x100mm	5,20	6,34	74
4932 47 94 70	PROLUNGA 330 MM per alberi con attacco HEX 9,5	29,40	35,87	74
4932 47 94 71	PUNTA MECCHIA ELIC. 13X165 MM	11,30	13,79	44
4932 47 94 72	PUNTA MECCHIA ELIC. 16X165 MM	12,40	15,13	44
4932 47 94 73	PUNTA MECCHIA ELIC. 20X165 MM	13,80	16,84	44
4932 47 94 74	PUNTA MECCHIA ELIC. 22X165 MM	15,50	18,91	44
4932 47 94 75	PUNTA MECCHIA ELIC. 25X165 MM	16,60	20,25	44
4932 47 94 76	PUNTA MECCHIA ELIC. 32X165 MM	21,60	26,35	44

Cod. Prodotto	Descrizione	LISTINO (Iva Escl.)	LISTINO (Iva Incl.)	Pag.
4932 47 94 77	SET 4 MECCHIE (13/16/20/25mm)	33,30	40,63	44
4932 47 94 78	SELFEED BIT Ø 25 MM	19,90	24,28	41
4932 47 94 79	SELFEED BIT Ø 29 MM	24,00	29,28	41
4932 47 94 80	SELFEED BIT Ø 32 MM	26,20	31,96	41
4932 47 94 81	SELFEED BIT Ø 35 MM	30,10	36,72	41
4932 47 94 82	SELFEED BIT Ø 38 MM	33,40	40,75	41
4932 47 94 83	SELFEED BIT Ø 44 MM	38,00	46,36	41
4932 47 94 84	SELFEED BIT Ø 51 MM	41,60	50,75	41
4932 47 94 85	SELFEED BIT Ø 54 MM	43,30	52,83	41
4932 47 94 86	SELFEED BIT Ø 57 MM	47,50	57,95	41
4932 47 94 87	SELFEED BIT Ø 65 MM	52,50	64,05	41
4932 47 94 88	KIT PUNTE SELFEED 7 Pz (25/29/32/38/44/54/65mm)	256,20	312,56	41
4932 47 94 89	SELFEED BIT Ø 76 MM	64,40	78,57	41
4932 47 94 90	PUNTA SELFEED Ø 92 MM	78,00	95,16	41
4932 47 94 91	PUNTA SELFEED Ø 117 MM	90,40	110,29	41
4932 47 94 93	PROLUNGA CODOLO 140 MM	29,10	35,50	41
4932 47 94 94	PROLUNGA CODOLO 300 MM	30,70	37,45	41
4932 47 94 94	PROLUNGA CODOLO 300 MM	30,70	37,45	74
4932 47 94 95	PROLUNGA CODOLO 450 MM	33,00	40,26	41
4932 47 94 96	PROLUNGA CODOLO 600 MM	36,60	44,65	41
4932 47 94 97	SELFEED BITS SWITCHBLADE 35 mm	44,90	54,78	40
4932 47 94 98	SELFEED BITS SWITCHBLADE 38 mm	47,50	57,95	40
4932 47 94 99	SELFEED BITS SWITCHBLADE 51 mm	56,80	69,30	40
4932 47 95 00	SELFEED BITS SWITCHBLADE 54 mm	61,60	75,15	40
4932 47 95 01	SELFEED BITS SWITCHBLADE 57 mm	62,50	76,25	40
4932 47 95 02	SELFEED BITS SWITCHBLADE 65 mm	69,40	84,67	40
4932 47 95 03	SET SELFEED BITS SWITCHBLADE 5 PZ (Ø 35/38/54/65 mm, Prolunga, 4 Lame di Ricambio, Set di viti)	210,00	256,20	40
4932 47 95 46	lame ricambio 35 mm per SELFEED BITS SWITCHBLADE	5,70	6,95	40
4932 47 95 47	lame ricambio 38 mm per SELFEED BITS SWITCHBLADE	5,70	6,95	40
4932 47 95 48	lame ricambio 51 mm per SELFEED BITS SWITCHBLADE	5,70	6,95	40
4932 47 95 49	lame ricambio 54 mm per SELFEED BITS SWITCHBLADE	5,70	6,95	40
4932 47 95 50	lame ricambio 57 mm per SELFEED BITS SWITCHBLADE	5,70	6,95	40
4932 47 95 51	lame ricambio 65 mm per SELFEED BITS SWITCHBLADE	5,70	6,95	40
4932 47 95 52	SET PEZZI RICAMBIO per SELFEED BITS SWITCHBLADE	5,70	6,95	40
4932 47 95 53	ALBERO QUICK LOCK ATTACCO 1/4" HEX. Lunghezza 75 mm.	17,30	21,11	74
4932 47 95 56	PUNTA SDS-Plus MX4 6,5X165 MM conf. 10pz	83,90	102,36	6
4932 47 95 57	PUNTA SDS-Plus MX4 6,5X165 MM conf. 50pz	419,70		

Cod. Prodotto	Descrizione	LISTINO (Iva Escl.)	LISTINO (Iva Incl.)	Pag.
4932 48 02 90	BUSSOLA A MACCHINA DA 3/8 16 mm - LUNGA	11,60	14,15	103
4932 48 02 91	BUSSOLA A MACCHINA DA 3/8 17 mm - LUNGA	11,90	14,52	103
4932 48 02 92	BUSSOLA A MACCHINA DA 3/8 18 mm - LUNGA	11,90	14,52	103
4932 48 02 93	BUSSOLA A MACCHINA DA 3/8 19 mm - LUNGA	12,50	15,25	103
4932 48 02 94	BUSSOLA A MACCHINA DA 3/8 20 mm - LUNGA	12,80	15,62	103
4932 48 02 95	BUSSOLA A MACCHINA DA 3/8 21 mm - LUNGA	12,80	15,62	103
4932 48 02 96	BUSSOLA A MACCHINA DA 3/8 22 mm - LUNGA	13,10	15,98	103
4932 48 02 97	PROLUNGA 3/8 DA 150 mm	13,10	15,98	103
4932 48 02 98	PROLUNGA 3/8 DA 250 mm	17,90	21,84	103
4932 48 02 99	ADAT.3/8 QUADRO A 1/4 QUADRO	9,80	11,96	103
4932 48 03 00	ADAT.3/8 QUADRO A 1/2 QUADRO	10,80	13,18	103
4932 48 03 01	SNODO 3/8 QUADRO 15 GRADI	14,00	17,08	103
4932 48 03 02	BUSSOLA A MACCHINA DA 1/2 8 mm - CORTA	7,40	9,03	105
4932 48 03 03	BUSSOLA A MACCHINA DA 1/2 9 mm - CORTA	7,40	9,03	105
4932 48 03 04	BUSSOLA A MACCHINA DA 1/2 10 mm - CORTA	7,40	9,03	105
4932 48 03 05	BUSSOLA A MACCHINA DA 1/2 11 mm - CORTA	7,40	9,03	105
4932 48 03 06	BUSSOLA A MACCHINA DA 1/2 12 mm - CORTA	8,00	9,76	105
4932 48 03 07	BUSSOLA A MACCHINA DA 1/2 13 mm - CORTA	8,30	10,13	105
4932 48 03 08	BUSSOLA A MACCHINA DA 1/2 14 mm - CORTA	8,30	10,13	105
4932 48 03 09	BUSSOLA A MACCHINA DA 1/2 15mm - CORTA	9,00	10,98	105
4932 48 03 10	BUSSOLA A MACCHINA DA 1/2 16 mm - CORTA	9,00	10,98	105
4932 48 03 11	BUSSOLA A MACCHINA DA 1/2 17 mm - CORTA	9,80	11,96	105
4932 48 03 12	BUSSOLA A MACCHINA DA 1/2 18 mm - CORTA	9,80	11,96	105
4932 48 03 13	BUSSOLA A MACCHINA DA 1/2 19 mm - CORTA	10,80	13,18	105
4932 48 03 14	BUSSOLA A MACCHINA DA 1/2 20 mm - CORTA	10,80	13,18	105
4932 48 03 15	BUSSOLA A MACCHINA DA 1/2 21 mm - CORTA	11,60	14,15	105
4932 48 03 16	BUSSOLA A MACCHINA DA 1/2 22 mm - CORTA	11,60	14,15	105
4932 48 03 17	BUSSOLA A MACCHINA DA 1/2 23 mm - CORTA	11,60	14,15	105
4932 48 03 18	BUSSOLA A MACCHINA DA 1/2 24 mm - CORTA	12,50	15,25	105
4932 48 03 19	BUSSOLA A MACCHINA DA 1/2 25 mm - CORTA	12,50	15,25	105
4932 48 03 20	BUSSOLA A MACCHINA DA 1/2 26 mm - CORTA	12,60	15,37	105
4932 48 03 21	BUSSOLA A MACCHINA DA 1/2 27 mm - CORTA	13,10	15,98	105
4932 48 03 22	BUSSOLA A MACCHINA DA 1/2 28 mm - CORTA	13,20	16,10	105
4932 48 03 23	BUSSOLA A MACCHINA DA 1/2 29 mm - CORTA	13,20	16,10	105
4932 48 03 24	BUSSOLA A MACCHINA DA 1/2 30 mm - CORTA	15,00	18,30	105
4932 48 03 25	BUSSOLA A MACCHINA DA 1/2 32 mm - CORTA	15,80	19,28	105
4932 48 03 26	BUSSOLA A MACCHINA DA 1/2 8 mm - LUNGA	15,60	19,03	106
4932 48 03 27	BUSSOLA A MACCHINA DA 1/2 9 mm - LUNGA	15,60	19,03	106
4932 48 03 28	BUSSOLA A MACCHINA DA 1/2 10 mm - LUNGA	16,60	20,25	106
4932 48 03 29	BUSSOLA A MACCHINA DA 1/2 11 mm - LUNGA	16,60	20,25	106
4932 48 03 30	BUSSOLA A MACCHINA DA 1/2 12 mm - LUNGA	16,60	20,25	106
4932 48 03 31	BUSSOLA A MACCHINA DA 1/2 13 mm - LUNGA	16,60	20,25	106
4932 48 03 32	BUSSOLA A MACCHINA DA 1/2 14 mm - LUNGA	16,60	20,25	106
4932 48 03 33	BUSSOLA A MACCHINA DA 1/2 15 mm - LUNGA	18,60	22,69	106
4932 48 03 34	BUSSOLA A MACCHINA DA 1/2 16 mm - LUNGA	18,40	22,45	106
4932 48 03 35	BUSSOLA A MACCHINA DA 1/2 17 mm - LUNGA	18,40	22,45	106
4932 48 03 36	BUSSOLA A MACCHINA DA 1/2 18 mm - LUNGA	18,60	22,69	106
4932 48 03 37	BUSSOLA A MACCHINA DA 1/2 19 mm - LUNGA	18,40	22,45	106
4932 48 03 38	BUSSOLA A MACCHINA DA 1/2 20 mm - LUNGA	18,40	22,45	106
4932 48 03 39	BUSSOLA A MACCHINA DA 1/2 21 mm - LUNGA	18,60	22,69	106
4932 48 03 40	BUSSOLA A MACCHINA DA 1/2 22 mm - LUNGA	18,60	22,69	106
4932 48 03 41	BUSSOLA A MACCHINA DA 1/2 23 mm - LUNGA	18,60	22,69	106
4932 48 03 42	BUSSOLA A MACCHINA DA 1/2 24 mm - LUNGA	21,70	26,47	106
4932 48 03 43	BUSSOLA A MACCHINA DA 1/2 25 mm - LUNGA	21,70	26,47	106
4932 48 03 44	BUSSOLA A MACCHINA DA 1/2 26 mm - LUNGA	22,50	27,45	106
4932 48 03 45	BUSSOLA A MACCHINA DA 1/2 27 mm - LUNGA	25,40	30,99	106
4932 48 03 46	BUSSOLA A MACCHINA DA 1/2 28 mm - LUNGA	25,90	31,60	106
4932 48 03 47	BUSSOLA A MACCHINA DA 1/2 29 mm - LUNGA	27,00	32,94	106
4932 48 03 48	BUSSOLA A MACCHINA DA 1/2 30 mm - LUNGA	30,10	36,72	106
4932 48 03 49	BUSSOLA A MACCHINA DA 1/2 32 mm - LUNGA	36,40	44,41	106
4932 48 03 50	BUSSOLA A MACCHINA DA 1/2 33 mm - LUNGA	37,10	45,26	106
4932 48 03 51	BUSSOLA A MACCHINA DA 1/2 36 mm - LUNGA	39,40	48,07	106
4932 48 03 52	PROLUNGA 1/2 DA 150 mm	16,40	20,01	107
4932 48 03 53	PROLUNGA 1/2 DA 250 mm	22,90	27,94	107

Cod. Prodotto	Descrizione	LISTINO (Iva Escl.)	LISTINO (Iva Incl.)	Pag.
4932 48 03 54	ADAT.1/2 QUADRO A 3/8 QUADRO	10,80	13,18	107
4932 48 03 55	ADAT.1/2 QUADRO A 3/4 QUADRO	22,50	27,45	107
4932 48 03 56	SET 4 ADATTATORI 3/8Q-1/4Q - 3/8Q-1/2Q - 1/2Q-3/8Q - 1/2Q-3/4Q	25,30	30,87	107
4932 48 03 57	SNODO 1/2 QUADRO 15 GRADI	19,70	24,03	107
4932 48 03 58	GRAFETTE STACCIONATE 9G/40mm 960 pz	93,60	114,19	118-119
4932 48 03 59	GRAFETTE STACCIONATE 9G/45mm 960 pz	104,30	127,25	118-119
4932 48 03 60	GRAFETTE STACCIONATE 9G/50mm 960 pz	115,00	140,30	118-119
4932 48 03 61	BUSSOLA A MACCHINA DA 3/4 17 mm - CORTA	22,90	27,94	108-109
4932 48 03 62	BUSSOLA A MACCHINA DA 3/4 19 mm - CORTA	26,80	32,70	108-110
4932 48 03 63	BUSSOLA A MACCHINA DA 3/4 21 mm - CORTA	27,40	33,43	108-111
4932 48 03 64	BUSSOLA A MACCHINA DA 3/4 22 mm - CORTA	27,40	33,06	108-112
4932 48 03 65	BUSSOLA A MACCHINA DA 3/4 23 mm - CORTA	27,40	33,06	108-113
4932 48 03 66	BUSSOLA A MACCHINA DA 3/4 24 mm - CORTA	27,40	33,43	108-114
4932 48 03 67	BUSSOLA A MACCHINA DA 3/4 27 mm - CORTA	28,40	34,65	108-115
4932 48 03 68	BUSSOLA A MACCHINA DA 3/4 30 mm - CORTA	28,40	34,65	108-116
4932 48 03 69	BUSSOLA A MACCHINA DA 3/4 32 mm - CORTA	29,00	35,38	108-117
4932 48 03 70	BUSSOLA A MACCHINA DA 3/4 33 mm - CORTA	29,00	35,38	108-118
4932 48 03 71	BUSSOLA A MACCHINA DA 3/4 34 mm - CORTA	31,40	38,31	108-119
4932 48 03 72	BUSSOLA A MACCHINA DA 3/4 36 mm - CORTA	31,40	38,31	108-120
4932 48 03 73	BUSSOLA A MACCHINA DA 3/4 38 mm - CORTA	31,50	38,43	108-121
4932 48 03 74	BUSSOLA A MACCHINA DA 3/4 39 mm - CORTA	32,10	39,16	108-122
4932 48 03 75	BUSSOLA A MACCHINA DA 3/4 41 mm - CORTA	34,20	41,72	108-123
4932 48 03 76	BUSSOLA A MACCHINA DA 3/4 46 mm - CORTA	43,90	53,56	108-124
4932 48 03 77	BUSSOLA A MACCHINA DA 3/4 50 mm - CORTA	52,70	64,29	108-125
4932 48 03 78	BUSSOLA A MACCHINA DA 3/4 17 mm - LUNGA	45,70	55,75	108-126
4932 48 03 79	BUSSOLA A MACCHINA DA 3/4 19 mm - LUNGA	53,50	65,27	108-127
4932 48 03 80	BUSSOLA A MACCHINA DA 3/4 21 mm - LUNGA	54,10	66,98	108-128
4932 48 03 81	BUSSOLA A MACCHINA DA 3/4 22 mm - LUNGA	54,10	66,00	108-129
4932 48 03 82	BUSSOLA A MACCHINA DA 3/4 23 mm - LUNGA	54,10	66,00	108-130
4932 48 03 83	BUSSOLA A MACCHINA DA 3/4 24 mm - LUNGA	54,90	66,98	108-131
4932 48 03 84	BUSSOLA A MACCHINA DA 3/4 25 mm - LUNGA	54,90	66,98	108-132
4932 48 03 85	BUSSOLA A MACCHINA DA 3/4 26 mm - LUNGA	56,60	69,05	108-133
4932 48 03 86	BUSSOLA A MACCHINA DA 3/4 27 mm - LUNGA	56,60	69,05	108-134
4932 48 03 87	BUSSOLA A MACCHINA DA 3/4 28 mm - LUNGA	56,60	69,05	108-135
4932 48 03 88	BUSSOLA A MACCHINA DA 3/4 29 mm - LUNGA	56,70	69,17	108-136
4932 48 03 89	BUSSOLA A MACCHINA DA 3/4 30 mm - LUNGA	56,60	69,05	108-137
4932 48 03 90	BUSSOLA A MACCHINA DA 3/4 31 mm - LUNGA	58,00	70,76	108-138
4932 48 03 91	BUSSOLA A MACCHINA DA 3/4 32 mm - LUNGA	58,00	70,76	108-139
4932 48 03 92	BUSSOLA A MACCHINA DA 3/4 33 mm - LUNGA	58,00	70,76	108-140
4932 48 03 93	BUSSOLA A MACCHINA DA 3/4 34 mm - LUNGA	62,70	76,49	108-141
4932 48 03 94	BUSSOLA A MACCHINA DA 3/4 35 mm - LUNGA	62,70	76,49	108-142
4932 48 03 95	BUSSOLA A MACCHINA DA 3/4 36 mm - LUNGA	62,70	76,49	108-143
4932 48 03 96	BUSSOLA A MACCHINA DA 3/4 37 mm - LUNGA	62,70	76,49	108-144
4932 48 03 97	BUSSOLA A MACCHINA DA 3/4 38 mm - LUNGA	62,90	76,74	108-145
4932 48 03 98	BUSSOLA A MACCHINA DA 3/4 39 mm - LUNGA	64,20	78,32	108-146
4932 48 03 99	BUSSOLA A MACCHINA DA 3/4 40 mm - LUNGA	65,60	80,03	108-147
4932 48 04 00	BUSSOLA A MACCHINA DA 3/4 41 mm - LUNGA	68,40	83,45	108-148
4932 48 04 01	BUSSOLA A MACCHINA DA 3/4 46 mm - LUNGA	72,00	87,84	108-149
4932 48 04 02	BUSSOLA A MACCHINA DA 3/4 50 mm - LUNGA	105,40	128,59	108-150
4932 48 04 03	PROLUNGA ATTACCO 3/4 LUNGH. 150 mm	67,30	82,11	108-151
4932 48 04 04	PROLUNGA ATTACCO 3/4 LUNGH. 250 mm	96,00	117,12	108-152
4932 48 04 05	ADATTATORE 3/4 F A 1/2 M	34,60	42,21	108-153
4932 48 04 06	ADATTATORE 3/4 F A 1 M	42,70	52,09	108-154
4932 48 04 07	SNODO 3/4 QUADRO 25 GRADI	40,10	48,92	108-155
4932 48 04 08	BUSSOLA A MACCHINA DA 1 27 mm - CORTA	50,40	61,49	111-113
4932 48 04 09	BUSSOLA A MACCHINA DA 1 30 mm - CORTA	51,90	63,32	111-113
4932 48 04 10	BUSSOLA A MACCHINA DA 1 32 mm - CORTA	53,50	65,27	111-113
4932 48 04 11	BUSSOLA A MACCHINA DA 1 33 mm - CORTA	54,90	66,98	111-113
4932 48 04 12	BUSSOLA A MACCHINA DA 1 34 mm - CORTA	56,20	68,56	111-113
4932 48 04 13	BUSSOLA A MACCHINA DA 1 36 mm - CORTA	58,00	70,76	111-113
4932 48 04 14	BUSSOLA A MACCHINA DA 1 38 mm - CORTA	58,90	71,86	111-113
4932 48 04 15	BUSSOLA A MACCHINA DA 1 39 mm - CORTA	64,20	78,32	111-113
4932 48 04 16	BUSSOLA A MACCHINA DA 1 41 mm - CORTA	76,40	93,21	111-113

Cod. Prodotto	Descrizione	LISTINO (Iva Escl.)	LISTINO (Iva Incl.)	Pag.
4932 48 04 17	BUSSOLA A MACCHINA DA 1 42 mm - CORTA	77,00	93,94	111-113
4932 48 04 18	BUSSOLA A MACCHINA DA 1 46 mm - CORTA	82,50	100,65	111-113
4932 48 04 19	BUSSOLA A MACCHINA DA 1 50 mm - CORTA	91,70	111,87	111-113
4932 48 04 20	BUSSOLA A MACCHINA DA 1 55 mm - CORTA	111,50	136,03	111-113
4932 48 04 21	BUSSOLA A MACCHINA DA 1 60 mm - CORTA	152,70	186,29	111-113
4932 48 04 22	BUSSOLA A MACCHINA DA 1 65 mm - CORTA	167,90	204,84	111-113
4932 48 04 23	BUSSOLA A MACCHINA DA 1 70 mm - CORTA	192,50	234,85	111-113
4932 48 04 24	BUSSOLA A MACCHINA DA 1 27 mm - LUNGA	75,60	92,23	111-113
4932 48 04 25	BUSSOLA A MACCHINA DA 1 30 mm - LUNGA	77,90	95,04	111-113
4932 48 04 26	BUSSOLA A MACCHINA DA 1 32 mm - LUNGA	82,40	100,53	111-113
4932 48 04 27	BUSSOLA A MACCHINA DA 1 33 mm - LUNGA	82,40	100,53	111-113
4932 48 04 28	BUSSOLA A MACCHINA DA 1 34 mm - LUNGA	84,30	102,85	111-113
4932 48 04 29	BUSSOLA A MACCHINA DA 1 36 mm - LUNGA	85,60	104,43	111-113
4932 48 04 30	BUSSOLA A MACCHINA DA 1 38 mm - LUNGA	88,30	107,73	111-113
4932 48 04 31	BUSSOLA A MACCHINA DA 1 39 mm - LUNGA	96,30	117,49	111-113
4932 48 04 32	BUSSOLA A MACCHINA DA 1 41 mm - LUNGA	100,40	122,49	111-113
4932 48 04 34	BUSSOLA A MACCHINA DA 1 46 mm - LUNGA	123,80	151,04	111-113
4932 48 04 35	BUSSOLA A MACCHINA DA 1 50 mm - LUNGA	137,60	167,87	111-113
4932 48 04 36	BUSSOLA A MACCHINA DA 1 55 mm - LUNGA	167,20	203,98	111-113
4932 48 04 37	BUSSOLA A MACCHINA DA 1 60 mm - LUNGA	229,00	279,38	111-113
4932 48 04 38	BUSSOLA A MACCHINA DA 1 65 mm - LUNGA	251,90	307,32	111-113
4932 48 04 40	PROLUNGA ATTACCO 1 LUNGH. 175 mm	110,00	134,20	111-113
4932 48 04 41	PROLUNGA ATTACCO 1 LUNGH. 300 mm	183,40	223,75	111-113
4932 48 04 42	ADATTATORE 1 F A 3/4 M	62,70	76,49	111-113
4932 48 04 43	SNODO 1 QUADRO 25 GRADI	53,50	65,27	111-113
4932 48 04 44	GUIDA PORTA BUSSOLE 1/4 DA 10 POSIZIONI	12,40	15,13	102
4932 48 04 45	QUANDRI CLIP 1/4 DI RICAMBIO GUIDA PORTA BUSSOLE 10			

Cod. Prodotto	Descrizione	LISTINO (Iva Escl.)	LISTINO (Iva Incl.)	Pag.
4932 49 21 92	DISC ABR STD 125MM/8 FORI G.60 - 50pz	34,00	41,48	171-178
4932 49 21 93	DISC ABR STD 125MM/8 FORI G.80 - 50pz	34,00	41,48	171-178
4932 49 21 94	DISC ABR STD 125MM/8 FORI G.120 - 50pz	33,00	40,26	171-178
4932 49 21 95	DISC ABR STD 125MM/8 FORI G.180 - 50pz	33,00	40,26	171-178
4932 49 21 96	DISC ABR STD 125MM/8 FORI G.240 - 50pz	33,00	40,26	171-178
4932 49 21 97	DISC ABR HP 125MM/8 FORI G.40 - 50pz	45,00	54,90	171-178
4932 49 21 98	DISC ABR HP 125MM/8 FORI G.60 - 50pz	39,00	47,58	171-178
4932 49 21 99	DISC ABR HP 125MM/8 FORI G.80 - 50pz	39,00	47,58	171-178
4932 49 22 00	DISC ABR HP 125MM/8 FORI G.120 - 50pz	38,00	46,36	171-178
4932 49 22 01	DISC ABR HP 125MM/8 FORI G.180 - 50pz	38,00	46,36	171-178
4932 49 22 02	DISC ABR HP 125MM/8 FORI G.240 - 50pz	38,00	46,36	171-178
4932 49 22 03	DISC ABR PG MESH 125MM G.80-50pz	76,00	92,72	171-178
4932 49 22 04	DISC ABR PG MESH 125MM G.120-50pz	74,00	90,28	171-178
4932 49 22 05	DISC ABR PG MESH 125MM G.180-50pz	74,00	90,28	171-178
4932 49 22 06	DISC ABR PG MESH 125MM G.240-50pz	74,00	90,28	171-178
4932 49 22 07	DISC ABR STD 150MM/6 FORI G.40 - 10pz	11,00	13,42	171-178
4932 49 22 08	DISC ABR STD 150MM/6 FORI G.60 - 10pz	10,00	12,20	171-178
4932 49 22 09	DISC ABR STD 150MM/6 FORI G.80 - 10pz	9,00	10,98	171-178
4932 49 22 10	DISC ABR STD 150MM/6 FORI G.120 - 10pz	9,00	10,98	171-178
4932 49 22 11	DISC ABR STD 150MM/6 FORI G.180 - 10pz	9,00	10,98	171-178
4932 49 22 12	DISC ABR STD 150MM/6 FORI G.240 - 10pz	9,00	10,98	171-178
4932 49 22 13	DISC ABR HP 150MM/6 FORI G.40 - 10pz	13,00	15,86	171-178
4932 49 22 14	DISC ABR HP 150MM/6 FORI G.60 - 10pz	12,00	14,64	171-178
4932 49 22 15	DISC ABR HP 150MM/6 FORI G.80 - 10pz	11,00	13,42	171-178
4932 49 22 16	DISC ABR HP 150MM/6 FORI G.120 - 10pz	11,00	13,42	171-178
4932 49 22 17	DISC ABR HP 150MM/6 FORI G.180 - 10pz	11,00	13,42	171-178
4932 49 22 18	DISC ABR HP 150MM/6 FORI G.240 - 10pz	11,00	13,42	171-178
4932 49 22 19	DISC ABR HP 150MM/6 FORI G.320 - 10pz	11,00	13,42	171-178
4932 49 22 20	DISC ABR PG MESH 150MM G.80 - 10pz	21,00	25,62	171-178
4932 49 22 21	DISC ABR PG MESH 150MM G.120 - 10pz	20,00	24,40	171-178
4932 49 22 22	DISC ABR PG MESH 150MM G.180 - 10pz	19,00	23,18	171-178
4932 49 22 23	DISC ABR PG MESH 150MM G.240 - 10pz	19,00	23,18	171-178
4932 49 22 24	DISC ABR PG MESH 150MM G.320 - 10pz	19,00	23,18	171-178
4932 49 22 25	DISC ABR PG MESH 150MM G.400 - 10pz	19,00	23,18	171-178
4932 49 22 26	DISC ABR STD 150MM/6 FORI G.40 - 50pz	52,00	63,44	171-178
4932 49 22 27	DISC ABR STD 150MM/6 FORI G.60 - 50pz	46,00	56,12	171-178
4932 49 22 28	DISC ABR STD 150MM/6 FORI G.80 - 50pz	46,00	56,12	171-178
4932 49 22 29	DISC ABR STD 150MM/6 FORI G.120 - 50pz	44,00	53,68	171-178
4932 49 22 30	DISC ABR STD 150MM/6 FORI G.180 - 50pz	44,00	53,68	171-178
4932 49 22 31	DISC ABR STD 150MM/6 FORI G.240 - 50pz	44,00	53,68	171-178
4932 49 22 32	DISC ABR HP 150MM/6 FORI G.40 - 50pz	64,60	78,81	171-178
4932 49 22 33	DISC ABR HP 150MM/6 FORI G.60 - 50pz	64,60	78,81	171-178
4932 49 22 34	DISC ABR HP 150MM/6 FORI G.80 - 50pz	64,60	78,81	171-178
4932 49 22 35	DISC ABR HP 150MM/6 FORI G.120 - 50pz	64,60	78,81	171-178
4932 49 22 36	DISC ABR HP 150MM/6 FORI G.180 - 50pz	64,60	78,81	171-178
4932 49 22 37	DISC ABR HP 150MM/6 FORI G.240 - 50pz	64,60	78,81	171-178
4932 49 22 38	DISC ABR PG MESH 150MM G.80 - 50pz	99,00	120,78	171-178
4932 49 22 39	DISC ABR PG MESH 150MM G.120-50pz	96,00	117,12	171-178
4932 49 22 40	DISC ABR PG MESH 150MM G.180-50pz	96,00	117,12	171-178
4932 49 22 41	DISC ABR PG MESH 150MM G.240-50pz	96,00	117,12	171-178
4932 49 22 42	CART ABR STD 115x107MM/10F G.40-10pz	9,00	10,98	171-178
4932 49 22 43	CART ABR STD 115x107MM/10F G.180-10pz	7,00	8,54	171-178
4932 49 22 44	CART ABR HP 115x107MM/10F G.80-10pz	9,00	10,98	171-178
4932 49 22 45	CART ABR HP 115x107MM/10F G.120-10pz	8,00	9,76	171-178
4932 49 22 46	CART ABR HP 115x107MM/10F G.180-10pz	8,00	9,76	171-178
4932 49 22 47	CART ABR HP 115x107MM/10F G.240-10pz	8,00	9,76	171-178
4932 49 22 48	CART ABR HP 115x107MM/10F G.320-10pz	8,00	9,76	171-178
4932 49 22 49	CART ABR PG MESH 115x107MM/10F G80-10pz	17,00	20,74	171-178
4932 49 22 50	CART ABR PG MESH 115x107MM/10F G120-10pz	16,00	19,52	171-178
4932 49 22 51	CART ABR PG MESH 115x107MM/10F G180-10pz	15,00	18,30	171-178
4932 49 22 52	CART ABR PG MESH 115x107MM/10F G240-10pz	15,00	18,30	171-178
4932 49 22 53	CART ABR PG MESH 115x107MM/10F G400-10pz	15,00	18,30	171-178
4932 49 22 54	CART ABR STD 93x185MM/8 FORI G.40-10pz	10,00	12,20	171-178

Cod. Prodotto	Descrizione	LISTINO (Iva Escl.)	LISTINO (Iva Incl.)	Pag.
4932 49 22 58	CART ABR STD 93x185MM/8 FORI G.60-10pz	10,00	12,20	171-178
4932 49 22 59	CART ABR STD 93x185MM/8 FORI G.80-10pz	9,00	10,98	171-178
4932 49 22 60	CART ABR STD 93x185MM/8 FORI G.120-10pz	9,00	10,98	171-178
4932 49 22 61	CART ABR STD 93x185MM/8 FORI G.180-10pz	9,00	10,98	171-178
4932 49 22 62	CART ABR STD 93x185MM/8 FORI G.240-10pz	9,00	10,98	171-178
4932 49 22 63	CART ABR STD 115x230MM/14 FORI G.40-10pz	13,00	15,86	171-178
4932 49 22 64	CART ABR STD 115x230MM/14 FORI G.60-10pz	12,00	14,64	171-178
4932 49 22 65	CART ABR STD 115x230MM/14 FORI G80-10pz	11,00	13,42	171-178
4932 49 22 66	CART ABR STD 115x230MM/14 FORI G120-10pz	11,00	13,42	171-178
4932 49 22 67	CART ABR STD 115x230MM/14 FORI G180-10pz	11,00	13,42	171-178
4932 49 22 68	CART ABR STD 115x230MM/14 FORI G240-10pz	11,00	13,42	171-178
4932 49 22 69	CART ABR DELTA STD 93x93MM/6F G.40-10pz	7,00	8,54	171-178
4932 49 22 70	CART ABR DELTA STD 93x93MM/6F G.60-10pz	6,00	7,32	171-178
4932 49 22 71	CART ABR DELTA STD 93x93MM/6FG.80-10pz	6,00	7,32	171-178
4932 49 22 72	CART ABR DELTA STD 93x93MM/6F G.120-10pz	5,00	6,10	171-178
4932 49 22 73	CART ABR DELTA STD 93x93MM/6F G.180-10pz	5,00	6,10	171-178
4932 49 22 74	CART ABR DELTA STD 93x93MM/6F G.240-10pz	5,00	6,10	171-178
4932 49 22 75	CART ABR DELTA HP 93x93MM/6F G.40-10pz	7,00	8,54	171-178
4932 49 22 76	CART ABR DELTA HP 93x93MM/6F G.60-10pz	7,00	8,54	171-178
4932 49 22 77	CART ABR DELTA HP 93x93MM/6F G.80-10pz	6,00	7,32	171-178
4932 49 22 78	CART ABR DELTA HP 93x93MM/6F G.120-10pz	6,00	7,32	171-178
4932 49 22 79	CART ABR DELTA HP 93x93MM/6F G.180-10pz	6,00	7,32	171-178
4932 49 22 80	CART ABR DELTA HP 93x93MM/6F G.240-10pz	6,00	7,32	171-178
4932 49 22 81	CART ABR DELTA PG MESH 93x93MM G80-10pz	11,00	13,42	171-178
4932 49 22 82	CART ABR DELTA PG MESH 93x93MM G120-10pz	11,00	13,42	171-178
4932 49 22 83	CART ABR DELTA PG MESH 93x93MM G180-10pz	11,00	13,42	171-178
4932 49 22 84	CART ABR DELTA PG MESH 93x93MM G240-10pz	11,00	13,42	171-178
4932 49 22 85	CART ABR DELTA STD 100x147MM/7F G40-10pz	20,00	24,40	171-178
4932 49 22 86	MASTRO ABR 100x560MM G40 - 5pz	17,00	20,74	171-178
4932 49 22 87	MASTRO ABR 100x560MM G60 - 5pz	17,00	20,74	171-178
4932 49 22 88	MASTRO ABR 100x560MM G80 - 5pz	16,00	19,52	171-178
4932 49 22 89	MASTRO ABR 100x560MM G100 - 5pz	16,00	19,52	171-178
4932 49 22 90	MASTRO ABR 100x560MM G150 - 5pz	16,00	19,52	171-178
4932 49 22 91	SALVA PLATORELLO 125 MM	69,00	84,18	171-178
4932 49 22 92	SALVA PLATORELLO 150 MM	72,00	87,84	171-178
4932 49 22 93	SET DISC ABR 125MM PG MESH+ SALV PLAT-10pz	22,00	26,84	171-178
4932 49 22 94	SET DISC ABR 150MM PG MESH+ SALV PLAT-10pz	24,00	29,28	171-178
4932 49 22 95	CART ABR PG MESH 115x107 MM-10pz	16,00	19,52	171-178
4932 49 22 96	SET CART ABR DELTA PG MESH 93x93MM-10pz	11,00	13,42	171-178
4932 49 23 00	PASTA ROSSA - GROSSOLANA (flacone 1l)	84,30	102,85	180
4932 49 23 01	PASTA GIALLA - FINE (flacone 1l)	84,30	102,85	180
4932 49 23 02	PASTA BLU - ULTRA FINE (flacone 1l)	84,30	102,85	180
4932 49 23 03	PANNO PASTA ROSSA 40X40MM-2PZ	33,70	41,11	179
4932 49 23 04	PANNO PASTA GIALLA 40X40MM-2PZ	33,70	41,11	179
4932 49 23 05	PANNO PASTA BLU 40X40MM-2PZ	33,70	41,11	179
4932 49 23 10	SPUGNA ROSSA - GROSSOLANA 140/20MM-2PZ	42,20	51,48	179
4932 49 23 11	SPUGNA GIALLA - FINE 140/20MM-2PZ	42,20	51,48	179
4932 49 23 12	SPUGNA BLU - ULTRA FINE 140/20MM-2PZ	42,20	51,48	179
4932 49 23 16	SPUGNA ROSSA - GROSSOLANA 160/20MM-2PZ	42,20	51,48	179
4932 49 23 17	SPUGNA GIALLA - FINE 160/20MM-2PZ	42,20	51,48	179
4932 49 23 18	SPUGNA BLU - ULTRA FINE 160/20MM-2PZ	42,20	51,48	179
4932 49 23 19	SPUGNA ROSSA - GROSSOLANA 140/25MM-2PZ	42,20	51,48	179
4932 49 23 20	SPUGNA GIALLA - FINE 140/25MM-2PZ	42,20	51,48	179
4932 49 23 21	SPUGNA BLU - ULTRA FINE 140/25MM-2PZ	42,20	51,48	179
4932 49 23 61	PIASTRA RAWIVA FORETTI - PICCOLA	38,00	46,36	87
4932 49 23 62	PIASTRA RAWIVA FORETTI - GRANDE	250,00	305,00	87
4932 49 23 63	PORTAFORETTI FILETTATO MAS.1/2TRASP.	30,00	36,60	87
4932 49 23 76	DISCO DIAM CARBIDE 115MM	38,00	46,36	167
4932 49 23 77	DISCO DIAM CARBIDE 125MM	43,00	52,46	167
4932 49 24 33	SET LAME SEGA CIRCOLARE 2PZ 165 40 DENTI	73,00	89,06	149
4932 49 24 34	BUSSOLE HEX 5.5 ATTACCO 1/4 - LUNG 65MM	11,70	14,27	96
4932 49 24 35	BUSSOLE HEX 6 ATTACCO 1/4 - LUNG 65MM	11,70	14,27	96
4932 49 24 36	BUSSOLE HEX 1/4 ATTACCO 1/4 - LUNG 65MM	11,80	14,40	96
4932 49 24 37	BUSSOLE HEX 7 ATTACCO 1/4 - LUNG 65MM	11,90	14,52	96

Cod. Prodotto	Descrizione	LISTINO (Iva Escl.)	LISTINO (Iva Incl.)	Pag.
4932 49 24 38	BUSSOLE HEX 5/16 ATTACCO 1/4 - LUNG 65MM	12,00	14,64	96
4932 49 24 39	BUSSOLE HEX 8 ATTACCO 1/4 - LUNG 65MM	12,00	14,64	96
4932 49 24 40	BUSSOLE HEX 3/8 ATTACCO 1/4 - LUNG 65MM	12,40	15,13	96
4932 49 24 41	BUSSOLE HEX 10 ATTACCO 1/4 - LUNG 65MM	13,10	15,98	96
4932 49 24 42	BUSSOLE HEX 12 ATTACCO 1/4 - LUNG 65MM	13,50	16,47	96
4932 49 24 43	BUSSOLE HEX 13 ATTACCO 1/4 - LUNG 65MM	14,90	18,18	96
4932 49 24 44	BUSSOLE HEX 17 ATTACCO 1/4 - LUNG 65MM	17,90	21,84	96
4932 49 24 45	SET BUSSOLE HEX ATTACCO 1/4 4pz	74,40	90,77	96
4932 49 24 46	BUSSOLE HEX 8 ATTACCO 1/4 - LUNG 150MM	13,80	16,84	96
4932 49 24 47	BUSSOLE HEX 10 ATTACCO 1/4 - LUNG 150MM	15,07	18,38	96
4932 49 24 48	BUSSOLE HEX 13 ATTACCO 1/4 - LUNG 150MM	17,14	20,90	96
4932 49 25 49	GROPPINO 18G/16mm/RC/G/SC1 10000 pz	34,00	41,48	115-118
4932 49 25 50	GROPPINO 18G/19mm/RC/G/SC1 10000 pz	39,00	47,58	115-118
4932 49 25 51	GROPPINO 18G/25mm/RC/G/SC1 5000 pz	24,00	29,28	115-118
4932 49 25 52	GROPPINO 18G/30mm/RC/G/SC1 5000 pz	25,00	30,50	115-118
4932 49 25 53	GROPPINO 18G/32mm/RC/G/SC1 5000 pz	25,00	30,50	115-118
4932 49 25 54	GROPPINO 18G/40mm/RC/G/SC1 5000 pz	29,00	35,38	115-118
4932 49 25 55	GROPPINO 18G/45mm/RC/G/SC1 5000 pz	27,00	32,94	115-118
4932 49 25 56	GROPPINO 18G/50mm/RC/G/SC1 5000 pz	30,00	36,60	115-118
4932 49 25 57	GROPPINO 18G/16mm/SC3 10000 pz - Inox	110,00	134,20	115-118
4932 49 25 58	GROPPINO 18G/19mm/SC3 10000 pz - Inox	120,00	146,40	115-118
4932 49 25 59	GROPPINO 18G/25mm/SC3 5000 pz - Inox	75,00	91,50	

Cod. Prodotto	Descrizione	LISTINO (Iva Escl.)	LISTINO (Iva Incl.)	Pag.
4932 49 33 87	MODULO VUOTO SET BUS. MACCH. CORT. 3/8	49,90	60,88	104
4932 49 33 88	SET BUS. MACCH. CORT. 3/8 MOD.MORB.23 PZ	213,90	260,96	104
4932 49 33 89	MODULO VUOTO SET BUS. MACCH. LUNG. 3/8	49,90	60,88	104
4932 49 33 90	SET BUS. MACCH. LUNG. 3/8 MOD.MORB.23 PZ	281,20	343,06	104
4932 49 33 91	MODULO VUOTO SET BUS. MACCH. CORT. 1/2	91,50	111,63	106
4932 49 33 92	SET BUS. MACCH. CORT. 1/2 MOD.MORB.32 PZ	402,10	490,56	106
4932 49 33 93	MODULO VUOTO SET BUS. MACCH. LUNG. 1/2	91,50	111,63	106
4932 49 33 94	SET BUS. MACCH. LUNG. 1/2 MOD.MORB.34 PZ	714,00	871,08	106
4932 49 33 95	MODULO VUOTO SET BUS. MACCH. CORT. 3/4	91,50	111,63	109
4932 49 33 96	SET BUS. MACCH. CORT. 3/4 MOD.MORB.12 PZ	481,40	587,31	109
4932 49 33 97	MODULO VUOTO SET BUS. MACCH. LUNG. 3/4	91,50	111,63	109
4932 49 33 98	SET BUS. MACCH. LUNG. 3/4 MOD.MORB.12 PZ	681,60	831,55	109
4932 49 33 99	LAME RICAMBIO PIALLA TCT 56.1mm-2pz	18,00	21,96	187
4932 49 34 25	ADAT.1/4 A 1/4"HEX	26,50	32,33	102
4932 49 34 26	ADAT.3/8 A 1/4"HEX	26,50	32,33	104
4932 49 35 09	LAMA SD Lungh. mm/Passo 150/6 2pz	37,00	34,77	133
4932 49 35 74	SET SVASATORI CONICI HSS 6PZ	115,00	140,30	52
4932 49 35 75	SET SVASATORI CONICI HSS - CO 6PZ	137,50	167,75	52
4932 49 35 76	SET FRESE ROTATIVE 6x12,7 MM 5 PZ	137,50	167,75	169
4932 49 35 77	SET FRESE ROTATIVE 6x10 MM 5 PZ	95,00	115,90	169
4932 49 35 78	SET FRESE 6 PZ GAMBO 12 MM	162,50	103,70	147
4932 49 35 79	SET FRESE 6 PZ GAMBO 12,7 MM	162,50	103,70	147
4932 49 35 97	BARRA LAME SEGACCIO METALLO PREMIUM	2525,30	3080,87	193-215
4932 49 36 07	SCALPELLO A PUNTA AUTOOFF.SDS-Plus 250MM	19,40	23,67	27 - 29
4932 49 36 08	SCALPELLO A PUNTA AUTOOFF.SDS-Plus 250MM (conf. 10pz)	184,00	224,48	27 - 29
4932 49 36 09	SCALPELLO PIATTO AUTOOFF.SDS-Plus 250X20MM	19,40	23,67	27 - 29
4932 49 36 10	SCALPELLO PIATTO AUTOOFF.SDS-Plus 250X20MM (conf. 10pz)	184,00	224,48	27 - 29
4932 49 36 67	LAMA SEGH.TO Lungh. mm/Passo/Rif. TCT/91/3.3/T301CHM 5PZ	57,50	70,15	141
4932 49 38 65	CASSETTA PUNTE SW REDHEX HSS-G 10pz	50,80	61,98	49
4932 49 38 66	CASSETTA PUNTE SW REDHEX HSS-G 19pz	77,80	94,92	49
4932 49 38 67	CASSETTA PUNTE HSS- G CO 19 Pz ( Ø da 1 a 10 con incrementi di 0.5)	107,20	130,78	50-51
4932 49 38 68	CASSETTA PUNTE HSS-G CO 25 Pz ( Ø da 1 a 13 con incrementi di 0.5)	231,10	281,94	50-51
4932 49 38 69	SET PUNTE HSS-G 19 Pz ( Ø da 1 a 10 con incrementi di 0.5)	63,60	€ 77,59	54-57
4932 49 38 70	CASSETTA PUNTE HSS-G 25 Pz ( Ø da 1 a 13 con incrementi di 0.5)	124,90	152,38	54-57
4932 49 38 71	SET 2 PUNTE MULTIMATERIALE 8 pz (4 x 90 mm,5/5/6/6x100mm, 8/10x120mm, 12x150mm)	44,70	54,53	33
4932 49 38 72	SET 1 PUNTE MULTIMATERIALE 8 pz (4x90mm,5/5/5/5x100mm, 6/7x100mm,8/10x120mm)	41,70	50,87	33
4932 49 38 73	PUNTA MULTIMATERIALE 5x150 MM	4,10	5,00	33
4932 49 38 74	PUNTA MULTIMATERIALE 6,5x100 MM	5,30	6,47	33
4932 49 38 75	PUNTA MULTIMATERIALE 7x150 MM	6,30	7,69	33
4932 49 38 76	PUNTA MULTIMATERIALE 12x400 MM	16,30	19,89	33
4932 49 38 77	PUNTA MULTIMATERIALE 14x260 MM	13,50	16,47	33
4932 49 38 78	PUNTA MULTIMATERIALE 14x400 MM	20,00	24,40	33
4932 49 38 79	PUNTA MULTIMATERIALE 16x260 MM	12,80	15,62	33
4932 49 38 80	PUNTA MULTIMATERIALE 16x400 MM	26,80	32,70	33
4932 49 38 81	SET 1 PUNTE CALCESTRUZZO PREMIUM 8pz (4X90 mm, 5/5/6/6x100 mm, 8/10/12x150 mm)	48,20	54,66	34
4932 49 38 82	SET 2 PUNTE CALCESTRUZZO PREMIUM 8 pz (4X90 mm, 5/5/5/5/6/7x100 mm, 8/10x150 mm)	45,00	44,77	34
4932 49 38 83	PUNTA CALCESTRUZZO PREMIUM 3,5X90 MM	3,50	4,27	34
4932 49 38 84	PUNTA CALCESTRUZZO PREMIUM 5X150 MM	3,80	4,64	34
4932 49 38 85	PUNTA CALCESTRUZZO PREMIUM 5,5X150 MM	3,80	4,64	34
4932 49 38 86	PUNTA CALCESTRUZZO PREMIUM 6X250 MM	5,30	6,47	34
4932 49 38 87	PUNTA CALCESTRUZZO PREMIUM 8X200 MM	6,00	7,32	34
4932 49 38 88	PUNTA CALCESTRUZZO PREMIUM 8X400 MM	13,00	15,86	34
4932 49 38 89	PUNTA CALCESTRUZZO PREMIUM 9X120 MM	5,80	7,08	34
4932 49 38 90	PUNTA CALCESTRUZZO PREMIUM 10X400 MM	16,80	20,50	34
4932 49 38 91	PUNTA CALCESTRUZZO PREMIUM 11X150 MM	7,50	9,15	34
4932 49 38 92	PUNTA CALCESTRUZZO PREMIUM 12X400 MM	17,50	21,35	34

Cod. Prodotto	Descrizione	LISTINO (Iva Escl.)	LISTINO (Iva Incl.)	Pag.
4932 49 38 93	PUNTA CALCESTRUZZO PREMIUM 16X150 MM	15,00	18,30	34
4932 49 39 69	SVASATORE CONICO HSS 6,3 MM	13,30	16,23	52
4932 49 39 70	SVASATORE CONICO HSS 8,3 MM	15,00	18,30	52
4932 49 39 71	SVASATORE CONICO HSS 10,4 MM	18,10	22,08	52
4932 49 39 72	SVASATORE CONICO HSS 12,4 MM	19,50	23,79	52
4932 49 39 73	SVASATORE CONICO HSS 16,5 MM	23,90	29,16	52
4932 49 39 74	SVASATORE CONICO HSS 20,5 MM	32,90	40,14	52
4932 49 39 75	SVASATORE CONICO HSS 6,3 MM	14,40	17,57	52
4932 49 39 76	SVASATORE CONICO HSS-CO 8,3 MM	16,30	19,89	52
4932 49 39 77	SVASATORE CONICO HSS-CO 10,4 MM	23,30	28,43	52
4932 49 39 78	SVASATORE CONICO HSS-CO 12,4 MM	26,10	31,84	52
4932 49 39 79	SVASATORE CONICO HSS-CO 16,5 MM	32,10	39,16	52
4932 49 39 80	SVASATORE CONICO HSS-CO 20,5 MM	44,60	54,41	52
4932 49 39 81	FRESA ROTATIVA TIPO B 6x10 MM	23,80	29,04	169
4932 49 39 82	FRESA ROTATIVA TIPO C 6x10 MM	23,80	29,04	169
4932 49 39 83	FRESA ROTATIVA TIPO D 6x10 MM	23,80	29,04	169
4932 49 39 84	FRESA ROTATIVA TIPO H 6x10 MM	23,80	29,04	169
4932 49 39 85	FRESA ROTATIVA TIPO M 6x10 MM	23,80	29,04	169
4932 49 39 86	FRESE ROTATIVE TIPO B 6x12,7 MM	30,10	36,72	169
4932 49 39 87	FRESE ROTATIVE TIPO C 6x12,7 MM	30,10	36,72	169
4932 49 39 88	FRESE ROTATIVE TIPO D 6x12,7 MM	30,10	36,72	169
4932 49 39 89	FRESE ROTATIVE TIPO H 6x12,7 MM	30,10	36,72	169
4932 49 39 90	FRESE ROTATIVE TIPO M 6x12,7 MM	30,10	36,72	169
4932 49 80 02	MOLE DA TAGLIO SCS41D 125x1,5mm - PRO+	2,50	3,05	164
4932 49 81 55	CHIODI DUPLEX 21° TESTA ROT 73mm/57mm 2000pz	125,00	152,50	115-118
4932 49 81 56	CHIODI DUPLEX 21° TESTA ROT 92mm/76mm 2000pz	137,50	167,75	115-118
4932 49 82 01	MOLE DA TAGLIO SCS41D 125x0,8mm - PRO+	2,10	2,56	164
4932 49 82 61	PUNTA A MASCHIO 1/4" HSS-G M3x52mm	17,00	20,74	60
4932 49 82 62	PUNTA A MASCHIO 1/4" HSS-G M4x52mm	17,00	20,74	60
4932 49 82 63	PUNTA A MASCHIO 1/4" HSS-G M5x57mm	17,00	20,74	60
4932 49 82 64	PUNTA A MASCHIO 1/4" HSS-G M6x57mm	17,00	20,74	60
4932 49 82 65	PUNTA A MASCHIO 1/4" HSS-G M8x57mm	17,00	20,74	60
4932 49 82 66	PUNTA A MASCHIO 1/4" HSS-G M10x58mm	22,00	26,84	60
4932 49 82 67	SET PUNTE A MASCHIO 1/4" HSS-G 6 PZ	95,00	115,90	60
4932 49 82 97	SET 1 PUNTE SDS-Plus MX4 5pz (5/6x110mm) (6/8/10x160mm)	49,10	59,90	7
4932 49 82 98	SET 2 PUNTE SDS-Plus MX4 5pz (5,5x110mm) (5,5/6/7/8x160mm)	49,10	59,90	7
4932 49 82 99	SET PUNTE DIAMANTATE 5PZ - 2x6/2x8/10mm	105,00	128,10	82
4932 49 83 00	SET PUNTE DIAMANTATE 5PZ - 5x6mm	97,50	118,95	82
4932 49 83 01	SET PUNTE DIAMANTATE 5PZ - 5x8mm	105,00	128,10	82
4932 49 83 12	GROPPINO 16G/0/25mm/25/G/SC1 5000 pz	42,50	51,85	115-118
4932 49 83 13	GROPPINO 16G/0/32mm/25/G/SC1 5000 pz	55,00	67,10	115-118
4932 49 83 14	GROPPINO 16G/0/38mm/25/G/SC1 2500 pz	30,00	36,60	115-118
4932 49 83 15	GROPPINO 16G/0/45mm/25/G/SC1 2500 pz	32,50	39,65	115-118
4932 49 83 16	GROPPINO 16G/0/50mm/25/G/SC1 2500 pz	40,00	48,80	115-118
4932 49 83 17	GROPPINO 16G/0/63mm/25/G/SC1 2500 pz	45,00	54,90	115-118
4932 49 83 18	LAMA SD TCT Lungh. mm/Passo 235/1,5	27,50	33,55	134
4932 49 83 19	LAMA SD TCT Lungh. mm/Passo 300/1,6	40,00	48,80	134
4932 49 83 20	LAMA SD TCT Lungh. mm/Passo 235/3	42,50	51,85	134
4932 49 83 21	LAMA SD TCT Lungh. mm/Passo 300/3	60,00	73,20	134
4932 49 83 22	LAMA SD TCT Lungh. mm/Passo 450/3	95,00	115,90	134
4932 49 83 41	PUNTA DIAMANTATA 5X55 MM	23,20	28,30	82
4932 49 83 42	PUNTA DIAMANTATA 6X55 MM	24,20	29,52	82
4932 49 83 43	PUNTA DIAMANTATA 8X55 MM	25,90	31,60	82
4932 49 83 44	PUNTA DIAMANTATA 10X55 MM	29,10	35,50	82
4932 49 83 45	PUNTA DIAMANTATA 12X55 MM	30,60	37,33	82
4932 49 83 46	PUNTA DIAMANTATA 14X55 MM	32,00	39,04	82
4932 49 83 47	PUNTA DIAMANTATA 16X55 MM	34,00	41,48	82
4932 49 83 48	PUNTA DIAMANTATA 20X55 MM	40,40	49,29	82
4932 49 83 49	PUNTA DIAMANTATA 22X55 MM	42,00	51,24	82
4932 49 83 50	PUNTA DIAMANTATA 25X55 MM	45,20	55,14	82
4932 49 83 51	PUNTA DIAMANTATA 29X55 MM	47,00	57,34	82
4932 49 83 52	PUNTA DIAMANTATA 32X55 MM	48,00	58,56	82
4932 49 83 53	PUNTA DIAMANTATA 35X55 MM	53,00	64,66	82

Cod. Prodotto	Descrizione	LISTINO (Iva Escl.)	LISTINO (Iva Incl.)	Pag.
4932 49 83 54	PUNTA DIAMANTATA ATTACCO M14 - 22MM	48,00	58,56	80
4932 49 83 55	PUNTA DIAMANTATA ATTACCO M14 - 30MM	51,00	62,22	80
4932 49 83 56	PUNTA DIAMANTATA ATTACCO M14 - 38MM	57,60	70,27	80
4932 49 83 57	PUNTA DIAMANTATA ATTACCO M14 - 54MM	67,60	82,47	80
4932 49 83 58	PUNTA DIAMANTATA ATTACCO M14 - 57MM	69,00	84,18	80
4932 49 83 59	PUNTA DIAMANTATA ATTACCO M14 - 60MM	69,50	84,79	80
4932 49 83 60	PUNTA DIAMANTATA ATTACCO M14 - 64MM	70,00	85,40	80
4932 49 83 61	PUNTA DIAMANTATA ATTACCO M14 - 65MM	70,00	85,40	80
4932 49 83 62	PUNTA DIAMANTATA ATTACCO M14 - 73MM	72,00	87,84	80
4932 49 83 63	PUNTA DIAMANTATA ATTACCO M14 - 76MM	75,50	92,11	80
4932 49 83 64	PUNTA DIAMANTATA ATTACCO M14 - 83MM	80,00	97,60	80
4932 49 83 68	SET PUNTE DIAMANTATE 3PZ - 6/8/10mm	59,30	72,35	82
4932 49 86 07	GHERA FIXTEC M14 UNIVERSALE	30,80	37,58	168
4932 49 86 18	DISCO DIAM SPEEDCROSS RESUCE 350MM	312,50	381,25	158
4932 49 87 43	GROPPINO 18G/35mm/RG/G/SC1 5000 pz	25,90	31,60	115-118
4932 49 87 44	GROPPINO 18G/38mm/RG/G/SC1 5000 pz	25,90	31,60	115-118
4932 49 87 45	GROPPINO 18G/35mm/SC3 5000 pz - Inox	98,50	120,17	115-118
4932 49 87 46	GROPPINO 18G/38mm/SC3 5000 pz - Inox	98,50	120,17	115-118
4932 49 87 49	SET BUSSOLE A MACCHINA 3/4 - CORTE - 5PZ	125,00	152,50	108-157
4932 49 87 50	SET BUSSOLE A MACCHINA 3/4 - LUNGHE 5PZ	230,00	280,60	108-158
4932 49 87 51	SET BUSSOLE A MACCHINA 1 - CORTE - 5 PZ	212,50	259,25	111-113
4932 49 87 52	SET BUSSOLE A MACCHINA 1 - LUNGHE 5 PZ	312,50	381,25	111-113
4932 49 89 27	DISC ABR STD 150MM/O FORI G.40 - 50pz	45,00	54,90	171-178
4932 49 89 28	DISC ABR STD 150MM/O FORI G.60 - 50pz	40,00	48,80	171-178
4932 49 89 29	DISC ABR STD 150MM/O FORI G.80 - 50pz	39,40	48,07	171-178
4932 49 89 30	DISC ABR STD 150MM/O FORI G.100 - 50pz	38,80	47,34	171-178
4932 49 89 31	DISC ABR STD 150MM/O FORI G.120 - 50pz	37,50	45,75	171-178
4932 49 89 76	LAMA CIRC. Diam./Foro mm 190/30 Z24	53,60	65,39	149
4932 49 90 23	PIANTAPICCHETTI 23 MM - HEX 28	268,00	326,96	30-31
4932 49 91 24	BUSSOLA MACCH DA 1 21x28 mm - CORTA/RETTANG.	112,50	137,25	113
4932 49 91 25	BUSSOLA MACCH DA 1 21x28 mm - LUNGA/RETTANG.	137,50	167,75	113
4932 49 91 26	BUSSOLA MACCH DA 1 22x29 mm - CORTA/RETTANG.	112,50	137,25	113
4932 49 91 27	BUSSOLA MACCH DA 1 22x29 mm - LUNGA/RETTANG.	137,50	167,75	113
4932 49 91 28	BUSSOLA MACCH DA 1 21x24,5 mm - CORTA/RETTANG.	112,50	137,25	113
4932 49 91 29	BUSSOLA MACCH DA 1 21x24,5 mm - LUNGA/RETTANG.	137,50	167,75	113
4932 49 91 46	BUSSOLA MACCH DA 1 1-11/16 - CORTA/BI-QUAD	200,00	244,00	113
4932 49 91 48	BUSSOLA MACCH DA 1 1-1/8 - CORTA/BI-QUAD	200,00	244,00	113
4932 49 92 57	PUNTA PILOTA HSS-Co 6x89mm	5,50	6,71	74





Nothing but **HEAVY DUTY.**<sup>TM</sup>

**Techtronic Industries Italia Srl**

Via G. Matteotti, 62  
20092 Cinisello Balsamo (MI)  
Numero Verde 800-014291

**[it.milwaukeetool.eu](http://it.milwaukeetool.eu)**

Distributed by: