

Milwaukee[®]

Nothing but **HEAVY DUTY.**[™]



2023/24
CATALOGO ACCESSORI

Milwaukee

INDICE

FORATURA E SCALPELLATURA

Diamante - foratura

Corone diamantate 1 1/4" UNC / 1/2" G	86-87
Corone diamantate 1 1/4" UNC / M16	88-90
Punte diamantate 1/4" - Secco/Umido	81-83
Seghe a tazza - Secco/Umido	84-85

Punte - Altro

Multimateriale	34-35
Vetro & Piastrelle	36

Punte Calcestruzzo / Muratura

Attacco cilindrico - Calcestruzzo/ Muratura	36-37
Estrazione polveri	14-17
SDS Plus- Prolunghe	17
SDS-Max - Altro	23-25
SDS-Max 4 Taglienti (MX4)	19-20
SDS-Max Corone/Tunnel	21-23
SDS-Plus 2 Taglienti (M2)	8-11
SDS-Plus 4 Taglienti (MX4)	4-7
SDS-Plus Corone	18

Punte legno

CV elicoidali in HSS - DIN 7490	46
Forstner	41
Mecchie a testa piatta	45
Mecchie elicoidali	39-40
Mecchie elicoidali - SHOCK- WAVE™ IMPACT DUTY	38
Mecchie elicoidali coniche SPEED FEED™	46
Punte elicoidali per legno	44
Selfeed	43
Selfeed SWITCHBLADE™ - SHOCKWAVE™ IMPACT DUTY	42

Punte Metallo

Frese a gradino	61-64
Frese in HSS	66
HSS-G	58
HSS-G Red Cobalto	52-53
HSS-G Thunderweb	54-57
HSS-G Ti Red Hex - SHOCK- WAVE™ IMPACT DUTY	50-51
HSS-R	59-60

Scalpelli

Esagono 21 mm / 28 mm / 30 mm	30-33
SDS-Max	19-23
SDS-Max Sledge	26-27

SDS-Plus	28
SDS-Plus Sledge	26-27

Seghe a tazza

Bi-Metalliche Contractor	74
Bi-Metalliche HOLE DOZER™	69-72
Carburo HOLE DOZER™	73
Carburo multimateriali BIG HAWG™	78
HCS PVC	79
Regolabile	75
SHOCKWAVE™ IMPACT DUTY	80

AVVITATURA

Accessori di sistema avvitatura	101-103
Bit avvitatura	102-103
Bit avvitatura - SHOCKWAVE™ IMPACT DUTY	93-98
Bussole a macchina & Adattatori - SHOCKWAVE™ IMPACT DUTY	104-115
Groppini, Chiodi & Graffette	116-119
Porta bit - SHOCKWAVE™ IMPACT DUTY	99

SEGARE, TAGLIARE & SMERIGLIARE

SEGARE

Accessori utensile multifunzione	
Attacco Starlock	142-146
Lame per sega a nastro	150-152
Lame seghetto alternativo	
Applicazioni speciali	140-141
Legno & Plastiche	137-138
Metallo	139-140

Lame sega circolare

Seghe circolari portatili	147-148
Banco sega	149
LAME DA TAGLIO IN ACCIAIO/ METALLO	150
Troncatrici radiali	149

Lame segaccio SAWZALL™

Demolizione Legno & Chiodi	
The Ax™	129
The AX™ Carbide	128
Thin Kerf	129

Metallo

The TORCH™	124-125
------------	---------

The TORCH™ NITRUS / Carbide	122-123
Thin Kerf	126-127

Multimateriale

Applicazioni speciali	132-133
Legno & Plastica	132
Set	134
The Wrecker™	131
The WRECKER™ Carbide	130
Lame segaccio HACKZALL™	135

Smerigliatura

Dischi da taglio & sbavo	163-165
Dischi lamellari	166-167
Ghiera Fixtec	168

TAGLIO & SMERIGLIATURA

Carte Abrasive

Nastri	175-176
Orbitali / Roto Orbitali / Delta	170-174

Diamante - Taglio

Dischi	153-160
Mole	161

ACCESSORI DI SISTEMA

Accessori di sistema - Smrighiatrici	181
Accessori di sistema - Cesoie	182
Accessori di sistema - Roditrici	182
Accessori di sistema - Lucidatrici	183-186
Accessori di sistema - Levigatrici orbitali	186
Accessori di sistema - Seghe circolari	187
Accessori di sistema - Intestatrici lamellari	187
Accessori di sistema - Piale	188
Accessori di sistema - Elettrofresatrici	188
Accessori di Sistema -Prodotti da Esterno	189
Accessori di sistema - Tagliacavi	190



X4

MAGGIORE DURATA NEL CEMENTO ARMATO*

*vs la punta 2 taglienti standard in calcestruzzo

In MILWAUKEE®, viviamo per migliorarci costantemente. Per semplificare i lavori più duri. Mettiamo anima e corpo nel miglioramento quotidiano dei nostri prodotti, e sappiamo che anche i più piccoli miglioramenti richiedono una profonda comprensione delle condizioni del luogo di lavoro.

Tutte le ricerche effettuate sul campo hanno portato alla creazione della nuova generazione di punte MX4™, una rivoluzione nel panorama delle punte per foratura. Un robusto corpo e un tagliente in carburo allungano la vita utile, mentre il nuovo design del tagliente garantisce massima precisione e una maggiore velocità sui materiali più gravosi.

MX4™ è il punto di riferimento nelle punte SDS-Plus e SDS-Max. Perché in MILWAUKEE®, ogni punta conta.



NOVITÀ
TECNOLOGIA TARGET TIP
MASSIME PRESTAZIONI SUL CEMENTO ARMATO

TAGLIENTE IN CARBURO*
PER MASSIME PRESTAZIONI
*≤10MM

TAGLIENTE PIÙ AFFILATO
PRESTAZIONE MASSIMA SUL CEMENTO ARMATO

116 FORI PER CARICA*

*profondità di 50 mm con punta MX4 da 6 mm, utilizzando batteria High Output 5.5 Ah

INGEGNERIA TEDESCA DI PRECISIONE

DESIGN A 4 SCANALATURE VARIABILI

PER UNA MAGGIORE VELOCITÀ

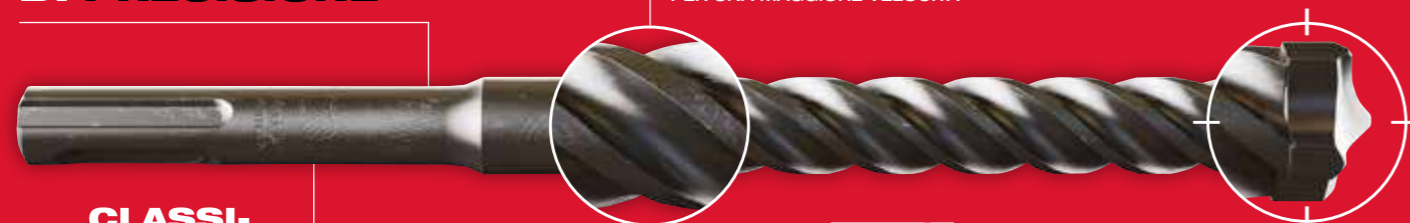

CLASSIFICAZIONE PGM
PER FORATURA DI PRECISIONE

NOVITÀ
TECNOLOGIA TARGET TIP

Punte SDS-Plus MX4 4 taglienti



Unico blocco a 4 taglienti al carburo (4x90°). Per fori perfettamente rotondi e un ancoraggio ottimale. Geometria a 4 scanalature, assicura la massima estrazione di polveri e detriti. Punta di centraggio per una facile centratura e la massima precisione del foro. Unico blocco in carburo saldato sul corpo della punta per diam. 5-8mm. Maggiore quantità di Carburo porta ad avere una maggiore durata. 4 denti demolitori producono micro fratture nel cemento che aumentano la velocità. Polverizzano il materiale più efficientemente. 20% più veloce rispetto ai concorrenti. Smussatura laterale del tagliente per una maggiore resistenza in cemento armato. Queste punte sono 4 volte più durature vs le punte a 2 taglienti. Nuovo design della spalla che si assottiglia con l'avvicinarsi al tagliente per una migliore estrazione polveri, velocità e minimizzare l'attrito. Fino a 20% più fori per carica vs concorrenti. Made in Germany.

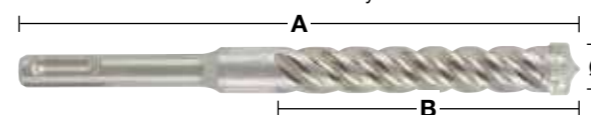
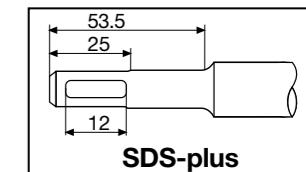

Ø (mm)	Lunghezza totale (mm) A	Lunghezza utile (mm) B	Preforo	Quantità confezione	Min. quantità ordinabile	Codice prodotto	Codice EAN	Prezzo Listino IVA escl. (€)	Prezzo Listino IVA incl. (€)
5	115	50		1	1	4932352007	4002395366644	6,10	7,44
5	165	100		1	1	4932352008	4002395368891	6,60	8,05
5	215	150		1	1	4932478465	4058546346560	9,00	10,98
5	265	200		1	1	4932478466	4058546346577	11,60	14,15
5	315	250		1	1	4932478467	4058546346584	16,60	20,25
5.5	115	50		1	1	4932352009	4002395368907	6,60	8,05
5.5	165	100		1	1	4932352010	4002395368914	7,10	8,66
5.5	215	150		1	1	4932478469	4058546346607	8,30	10,13
5.5	315	250		1	1	4932478470	4058546346614	16,60	20,25
6	115	50		1	1	4932352011	4002395368921	7,70	9,39
6	165	100		1	1	4932352012	4002395368938	8,00	9,76
6	215	150		1	1	4932352013	4002395366705	11,10	13,54
6	265	200		1	1	4932352014	4002395366712	13,70	16,71
6	315	250		1	1	4932352015	4002395366729	18,70	22,81
6.5	115	50		1	1	4932492017	4058546413293	8,00	9,76
6.5	165	100		1	1	4932430146	4002395378074	9,30	11,35
6.5	215	150		1	1	4932352016	4002395366736	15,30	18,67
6.5	265	200		1	1	4932352017	4002395366743	19,20	23,42
6.5	315	250		1	1	4932352018	4002395366750	22,50	27,45
6.5	465	400		1	1	4932464596	4058546225414	27,50	33,55
7	115	50		1	1	4932352019	4002395366767	10,80	13,18
7	165	100		1	1	4932352020	4002395366774	11,10	13,54
7	215	150		1	1	4932492018	4058546413309	15,40	18,79
8	115	50		1	1	4932352021	4002395366781	9,00	10,98
8	165	100		1	1	4932352022	4002395366798	9,80	11,96
8	215	150		1	1	4932352023	4002395366804	11,10	13,54
8	265	200		1	1	4932352024	4002395366811	13,70	16,71
8	315	250		1	1	4932352712	4002395373703	18,50	22,57
8	365	300		1	1	4932492019	4058546413316	21,40	26,11
8	465	400	✓	1	1	4932352713	4002395373710	30,00	36,60
9	165	100		1	1	4932352944	4002395376025	10,80	13,18
9	215	150		1	1	4932492020	4058546413323	11,80	14,40
10	115	50		1	1	4932352025	4002395366828	9,80	11,96
10	165	100		1	1	4932352026	4002395366835	10,80	13,18
10	215	150		1	1	4932352027	4002395366842	12,50	15,25
10	265	200		1	1	4932352028	4002395366859	14,30	17,45
10	315	250		1	1	4932352029	4002395366866	17,80	21,72
10	365	300		1	1	4932492021	4058546413330	26,80	32,70
10	455	400	✓	1	1	4932352030	4002395366873	31,00	37,82
10	600	540	✓	1	1	4932352945	4002395376032	38,20	46,60
10	1000	940	✓	1	1	4932352946	4002395376049	99,60	121,51
11	160	100		1	1	4932492022	4058546413347	11,60	14,15
11	210	150		1	1	4932492023	4058546413354	12,80	15,62
12	160	110		1	1	4932352031	4002395366880	12,00	14,64
12	210	160		1	1	4932352032	4002395366897	14,90	18,18
12	260	210		1	1	4932352033	4002395366903	16,70	20,37
12	310	260		1	1	4932352034	4002395366910	22,70	27,69
12	450	400	✓	1	1	4932352035	4002395366927	34,00	41,48
12	600	550	✓	1	1	4932352947	4002395376056	47,60	58,07
12	1000	940	✓	1	1	4932352948	4002395376063	106,50	129,93
13	160	100		1	1	4932492025	4058546413378	12,20	14,88
13	210	150		1	1	4932492026	4058546413385	15,20	18,54
14	160	110		1	1	4932352036	4002395366934	16,70	20,37
14	210	150		1	1	4932352037	4002395366941	22,70	27,69
14	260	200		1	1	4932352949	4002395376070	26,60	32,45
14	310	260		1	1	4932352038	4002395366958	27,80	33,92
14	380	330		1	1	4932478473	4058546346645	31,20	38,06
14	450	400	✓	1	1	4932352039	4002395366965	35,40	43,19

✓ Preforatura necessaria.



PROFESSIONALI

MASSIMA DURATA NEL CEMENTO



Punte SDS-Plus M2 2 taglienti



Made in Germany.

Massima velocità di foratura: la particolare forma della testa permette forature rapide ed un'ottima rimozione del materiale.

Massima durata: La durata della punta è assicurata dai taglienti al carburo con design ottimizzato e saldatura estremamente forte.

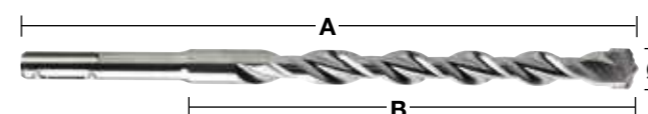
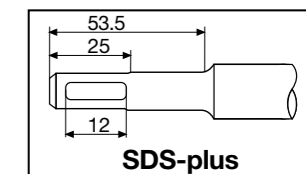

Ø (mm)	Lunghezza totale (mm) A	Lunghezza utile (mm) B	Preforo	Quantità confezione	Min. quantità ordinabile	Codice prodotto	Codice EAN	Prezzo Listino IVA escl. (€)	Prezzo Listino IVA incl. (€)
3	110	50		1	1	4932352892	4002395375509	3,90	4,76
3.5	110	50		1	1	4932373908	4002395353378	4,40	5,37
4	110	50		1	1	4932339498	4002395304561	5,00	6,10
4	160	100		1	1	4932399143	4002395357505	5,90	7,20
4.8	110	50		1	1	4932352130	4002395367832	6,40	7,81
5	110	50		1	1	4932307067	4002395308835	3,90	4,76
5	160	100		1	1	4932399315	4002395359431	5,00	6,10
5	210	150		1	1	4932399316	4002395359448	6,60	8,05
5.5	110	50		1	1	4932339499	4002395304578	4,10	5,00
5.5	160	100		1	1	4932340408	4002395311910	5,00	6,10
5.5	210	150		1	1	4932399317	4002395359455	6,80	8,30
5.5	260	200		1	1	4932399318	4002395359462	9,00	10,98
5.5	310	250		1	1	4932399319	4002395359479	14,90	18,18
5.5	410	350		1	1	4932399320	4002395359486	18,00	21,96
6	110	50		1	1	4932307068	4002395308842	3,10	3,78
6	160	100		1	1	4932307069	4002395308859	3,50	4,27
6	210	150		1	1	4932373136	4002395346394	5,90	7,20
6	260	200		1	1	4932353819	4002395320127	6,60	8,05
6	310	250		1	1	4932399321	4002395359493	14,30	17,45
6	460	400	✓	1	1	4932399322	4002395359509	18,50	22,57
6.5	110	50		1	1	4932344292	4002395312276	5,00	6,10
6.5	160	100		1	1	4932344293	4002395312269	5,20	6,34
6.5	210	150		1	1	4932399147	4002395357574	7,30	8,91
6.5	260	200		1	1	4932399148	4002395357581	9,30	11,35
6.5	310	260		1	1	4932399323	4002395359516	14,40	17,57
7	110	50		1	1	4932353820	4002395320134	6,30	7,69
7	160	100		1	1	4932340409	4002395311927	6,30	7,69
7	210	150		1	1	4932399222	4002395358366	7,70	9,39
7	250	200		1	1	4932399324	4002395359523	10,80	13,18
8	110	50		1	1	4932307070	4002395308866	4,40	5,37
8	160	100		1	1	4932307071	4002395308873	4,70	5,73
8	210	150		1	1	4932307072	4002395308880	5,90	7,20
8	260	200		1	1	4932353821	4002395320141	7,30	8,91
8	310	250		1	1	4932399325	4002395359530	10,80	13,18
8	400	350		1	1	4932399326	4002395359547	13,70	16,71
8	460	400	✓	1	1	4932367013	4002395336692	18,30	22,33
8	600	540	✓	1	1	4932399327	4002395359554	23,90	29,16
8	1000	940	✓	1	1	4932399328	4002395359561	50,30	61,37
9	160	100		1	1	4932353823	4002395320165	6,30	7,69
9	210	150		1	1	4932353822	4002395320158	7,70	9,39
10	110	50		1	1	4932340410	4002395311934	5,20	6,34
10	160	100		1	1	4932307073	4002395308897	5,70	6,95
10	210	150		1	1	4932307074	4002395308903	6,60	8,05
10	260	200		1	1	4932344295	4002395312252	9,00	10,98
10	310	250		1	1	4932353824	4002395320172	11,10	13,54
10	450	400	✓	1	1	4932344296	4002395312245	19,20	23,42
10	600	550	✓	1	1	4932367014	4002395336708	27,80	33,92
10	1000	950	✓	1	1	4932367015	4002395336715	60,30	73,57



25%
PIU' VELOCI
3 DENTI DEMOLITORI

* Rispetto la precedente versione



2
DESIGN A
SCANALATURE
VARIABILI



2
TAGLIENTI
IDEALI NEL CEMENTO,
SOPRATTUTTO CON
TASSELLATORI A BATTERIA

✓ Preforatura necessaria.

INVESTIMENTO NEL CARBURO



RICERCA E SVILUPPO
NUOVE TECNOLOGIE

PROTOTIPI
PROTOTIPAZIONE RAPIDA



VERIFICA
TEST COMPLETI PER LA MASSIMA QUALITA'

PRODUZIONE
IL MEGLIO DELLA PRODUZIONE



SDS-PLUS

SDS-MAX

SCALPELLI

MADE IN GERMANY

Prolunga SDS-Plus

Universale, per prolungare le punte SDS-Plus

Cennessione facile e veloce.

Si adatta a tutti i tassellatori e punte SDS-Plus in commercio

Ottimale per il superamento di ostacoli quali tubi installati in precedenza o perforazioni aeree.

Permette forature profonde, anche in applicazioni su cemento armato.



Lunghezza (mm)	Quantità confezione	Min. quantità ordinabile	Codice prodotto	Codice EAN	Prezzo Listino IVA escl. (€)	Prezzo Listino IVA incl. (€)
300	1	1	4932471153	4058546287818	176,70	215,57
450	1	1	4932471154	4058546287825	194,60	237,41



GESTIONE DELLE POLVERI

Massima precisione del foro.
Conformità PGM

Foratura più rapida ed efficiente grazie
alla rimozione della **polvere del 99%**

Foratura efficiente senza
polvere per un ambiente
di lavoro salubre e pulito

Raffreddamento rapido del tagliente
per una vita utili più lunga



Punte SDS-Plus con aspirazione - 4 taglienti - Design modulare

Foratura efficiente senza polvere per un ambiente di lavoro più sicuro e pulito.
Cattura fino al 99% della polvere.
Raffreddamento attivo del tagliente per una maggiore durata.
Il design a 4 taglienti permette di lavorare anche su cemento armato senza problemi.
Marchio PGM per la massima precisione del foro.
Connettore universale per tutti i più comuni aspiratori con attacco da 32 - 38 mm.

Ø (mm)	Lunghezza totale (mm) A	Lunghezza utile (mm) B	Quantità confezione	Min. quantità ordinabile	Codice prodotto	Codice EAN	Prezzo Listino IVA escl. (€)	Prezzo Listino IVA incl. (€)
① 5	136	100	1	1	4932471155	4058546287832	21,50	26,23
② 6	136	100	1	1	4932471156	4058546287849	21,80	26,60
③ 8	136	100	1	1	4932471157	4058546287856	22,00	26,84
④ 10	136	100	1	1	4932471158	4058546287863	22,40	27,33
⑤ 12	136	100	1	1	4932471159	4058546287870	22,60	27,57
⑥ Albero per punte con adattatore per aspiratore			1	1	4932471160	4058546287887	45,80	55,88
Set punte SDS-Plus con aspirazione 7pz mm								
⑦ 2 x Ø 6 / 8 x 146 mm / 1 x Ø 10 x 146 mm / 1 x albero con adattatore per aspiratore			7	1	4932471162	4058546287900	197,70	241,19

NUOVO

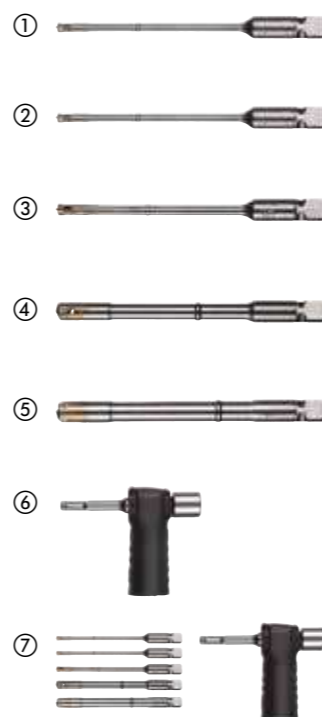

Scannerizza il QR code con il tuo smartphone per vedere il video completo

Punte SDS-Plus con aspirazione

Punta per estrazione polveri efficiente e veloce.
Foratura efficiente senza polveri per un ambiente di lavoro pulito e sicuro.
Testa della punta si raffredda velocemente per una maggiore durata.
Design della testa a 4 taglienti previene che la punta si inceppi in presenza di tondino.
Massima precisione del foro e tenuta del tassello, conformità alle direttive PGM.
Attacco universale adatto per la maggior parte degli aspiratori con tubo 32 - 38 mm.

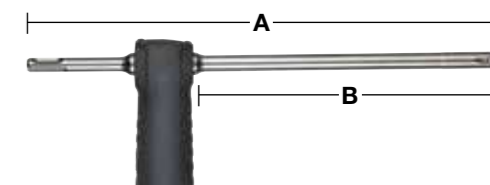

Ø (mm)	Lunghezza totale (mm) A	Lunghezza utile (mm) B	Quantità confezione	Min. quantità ordinabile	Codice prodotto	Codice EAN	Prezzo Listino IVA escl. (€)	Prezzo Listino IVA incl. (€)
12	325	200	1	1	4932459283	4058546002497	110,70	135,05
14	360	240	1	1	4932459284	4058546002503	116,70	142,37
16	360	240	1	1	4932459285	4058546002510	119,70	146,03

Punte SDS-Max con aspirazione

Punta per estrazione polveri efficiente e veloce.
Foratura efficiente senza polveri per un ambiente di lavoro pulito e sicuro.
Testa della punta si raffredda velocemente per una maggiore durata.
Design della testa a 4 taglienti previene che la punta si inceppi in presenza di tondino.
Massima precisione del foro e tenuta del tassello, conformità alle direttive PGM.
Attacco universale adatto per la maggior parte degli aspiratori con tubo 32 - 38 mm.

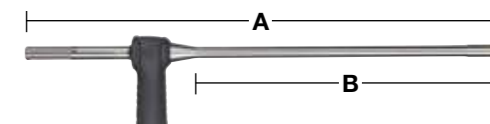

Ø (mm)	Lunghezza totale (mm) A	Lunghezza utile (mm) B	Quantità confezione	Min. quantità ordinabile	Codice prodotto	Codice EAN	Prezzo Listino IVA escl. (€)	Prezzo Listino IVA incl. (€)
16	600	400	1	1	4932459287	4058546002534	258,40	315,25
18	600	400	1	1	4932459288	4058546002541	270,40	329,89
20	600	400	1	1	4932459289	4058546002558	276,60	337,45
22	600	400	1	1	4932459290	4058546002565	279,80	341,36
24	600	400	1	1	4932459291	4058546002572	288,80	352,34
25	600	400	1	1	4932459292	4058546002589	291,80	356,00
28	600	400	1	1	4932459293	4058546002596	328,30	400,53
30	600	400	1	1	4932459295	4058546002619	334,30	407,85
30	900	700	1	1	4932459296	4058546002626	471,10	574,74
32	600	400	1	1	4932459297	4058546002633	352,70	430,29
32	900	700	1	1	4932459298	4058546002640	495,30	604,27
35	900	700	1	1	4932459300	4058546002664	510,50	622,81
Adattatore per aspiratore.			1	1	4931416173	4002395805501	19,20	23,42

Sistema aspirazione scalpellatura PCHDE

Sistema di aspirazione per scalpellatura universale per i martelli SDS-Max.
Raccoglie fino al 90% delle polveri dovute alla scalpellatura.
Maggiore risparmio di tempo - meno lavoro dopo l'applicazione.
Adattabile ad ogni aspiratore MILWAUKEE® grazie al click system.
Può essere usato solo con gli appositi scalpelli.



Le seguenti parti di ricambio sono disponibili per un veloce ripristino dell'efficienza dell'utensile: molla (4931328988), O ring in plastica (5 pz) (4931455278), scocca principale in plastica (4931449576) e parte frontale (4931455277).

Descrizione	Quantità confezione	Min. quantità ordinabile	Codice prodotto	Codice EAN	Prezzo Listino IVA escl. (€)	Prezzo Listino IVA incl. (€)
PCHDE. Include 1 scalpello a punta SDS-Max	1	1	4932455280	4002395247943	161,60	197,15
PCHDE. Include 1 scalpello piatto SDS-Max	1	1	4932455275	4002395247936	149,70	182,63
Scalpello a punta SDS-Max da 400 mm	1	1	4932455144	4002395247981	36,60	44,65
Scalpello piatto SDS-Max da 400 mm	1	1	4932455145	4002395247974	36,60	44,65

Protezione polveri

Evita che la polvere e la sporcizia entri all'interno della macchina.

Descrizione	Quantità confezione	Min. quantità ordinabile	Codice prodotto	Codice EAN	Prezzo Listino IVA escl. (€)	Prezzo Listino IVA incl. (€)
Cuffia parapolvere.	1	1	9170086960	4002395565504	4,80	5,86



Estrazione polveri

Descrizione	Quantità confezione	Min. quantità ordinabile	Codice prodotto	Codice EAN	Prezzo Listino IVA escl. (€)	Prezzo Listino IVA incl. (€)
-------------	---------------------	--------------------------	-----------------	------------	------------------------------	------------------------------

① Per raccogliere la polvere quando si fora verso l'alto. Adatto per Ø 5 - 8 mm.

①



② Xtractor può essere utilizzato con tutti gli aspiratori ed i sistemi di aspirazione industriali con tubi di diametro 26 - 41 mm. Massimo diametro foro 28 mm.

②



③ Dispositivo raccogli polvere PHDE 72 - Per martelli e tassellatori da 6 mm a 72 mm. Attacco estrazione compatibile con l'adattatore fornito nell'aspiratore MILWAUKEE® Classe M AS300 EMAC. Compatibile anche con l'adattatore DEK 26. Ugello di uscita: Ø 37 mm esternamente / Ø 32 mm internamente. Guarnizioni di ricambio (2pz): 4931448564. Spazzole di ricambio: 4931448565.

③



④ Sistema di aspirazione per corone Ø 25 - 152 mm. Dotato di spazzole per migliorare l'effetto sottovuoto.

④



Aspiratore universale - DE16

⑤ Dispositivo raccogli polvere, fornito con 3 differenti collari, 1 impugnatura laterale e 2 spazzole raccogli polvere. Compatibile con la maggior parte di trapani e tassellatori a filo e a batteria presenti sul mercato (con diametro per agganciare l'aspiratore da 43 a 59 mm).

⑤



Sistema di aspirazione universale Dust Trap

Universale - si adatta a tutti i tassellatori SDS-Plus di diversa forma e marche.
Si adatta a tutte le punte SDS-Plus fino alla lunghezza di 215mm.
Si adatta a tutti gli aspiratori.
Copertura trasparente per maggior accuratezza e visibilità.
Raccoglie fino al 99% della polvere.
Utilizzabile con o senza aspiratore.

Descrizione	Quantità confezione	Min. quantità ordinabile	Codice prodotto	Codice EAN	Prezzo Listino IVA escl. (€)	Prezzo Listino IVA incl. (€)
Sistema di aspirazione universale Dust Trap	1	1	4932464916	4058546228613	36,60	44,65
Plastica di ricambio per Dust Trap	1	1	4932464917	4058546228620	12,20	14,88



Sistema di aspirazione universale per scalpelli

Universale - Si adatta a tutti i martelli SDS-Max di diversi design e stile.
Utilizzabile con tutti gli scalpelli a punta e piattino a 400mm larghezza 25mm.
Design slim per lavorare negli spazi ristretti.
Si connette facilmente agli aspiratori MILWAUKEE®

Descrizione	Quantità confezione	Min. quantità ordinabile	Codice prodotto	Codice EAN	Prezzo Listino IVA escl. (€)	Prezzo Listino IVA incl. (€)
Sistema di aspirazione universale per scalpelli	1	1	4932471991	4058546298906	193,70	236,31



Sistema di aspirazione per scalpelli

Universale - Adatto alla maggior parte dei martelli demolitori da 28 e 30 mm. Abbinamento perfetto al demolitore MX FUEL™ da 28 mm.
Universale per scalpelli a punta e piatti.
Design sottile per raggiungere aree ristrette.
Adattatore per aspirapolveri MILWAUKEE®.

Descrizione	Quantità confezione	Min. quantità ordinabile	Codice prodotto	Codice EAN	Prezzo Listino IVA escl. (€)	Prezzo Listino IVA incl. (€)
Sistema di aspirazione per scalpelli	1	1	4932471992	4058546298913	223,40	272,55



Punte corona TCT SDS-Plus

Per martelli perforatori fino a 4 kg.

Tutte le frese a tazza hanno l'attacco M 16 e sono utilizzabili sia con attacco FIXTEC SDS-plus, sia con attacco FIXTEC Hex 11 mm.

Sono necessari alberino e punta pilota.

Made in Germany.

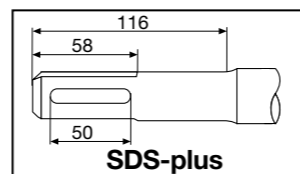

Ø (mm)	Lunghezza totale (mm) A	Quantità confezione	Min. quantità ordinabile	Codice prodotto	Codice EAN	Prezzo Listino IVA escl. (€)	Prezzo Listino IVA incl. (€)
35	58	1	1	4932344478	4002395312559	68,30	83,33
50	58	1	1	4932344479	4002395312566	75,60	92,23
65	50	1	1	4932344480	4002395312573	89,60	109,31
68	50	1	1	4932399099	4002395357031	94,40	115,17
82	50	1	1	4932344481	4002395312580	113,80	138,84
90	50	1	1	4932344482	4002395312597	157,00	191,54
100	50	1	1	4932480689	4058546409746	168,40	205,45

Set punte corona TCT SDS-Plus

Il set comprende: fresa a tazza TCT, svasatore, codolo SDS-plus lunghezza 180 mm, punta auto centrante TCT Ø 8 x 120 mm. Lo svasatore può essere rimosso per impieghi su legno e mattone.

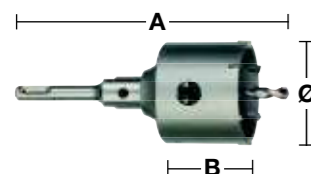

Ø (mm)	Lunghezza totale (mm) A	Lunghezza utile (mm) B	Quantità confezione	Min. quantità ordinabile	Codice prodotto	Codice EAN	Prezzo Listino IVA escl. (€)	Prezzo Listino IVA incl. (€)
65	182	50	4	1	4932399295	4002395359097	127,80	155,92
68	182	50	4	1	4932399296	4002395359103	129,30	157,75
82	182	50	4	1	4932399297	4002395359110	137,80	168,12

Alberi punte corona TCT SDS-Plus

Entrambi i supporti SDS-plus e Hex 11 sono forniti con la chiave a brugola, mentre la punta pilota fornita separatamente.

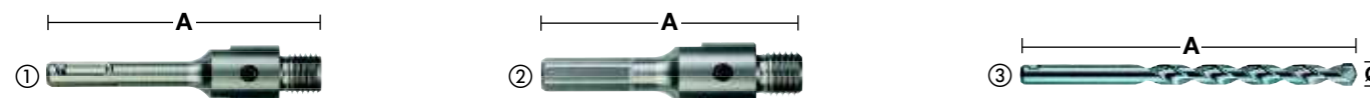

Descrizione	Ricezione	Ø (mm)	Lunghezza totale (mm) A	Quantità confezione	Min. quantità ordinabile	Codice prodotto	Codice EAN	Prezzo Listino IVA escl. (€)	Prezzo Listino IVA incl. (€)
① Alberino SDS-plus.	SDS-Plus		105	2	1	4932399966	4002395366255	42,50	51,85
① Alberino SDS-Plus	SDS-Plus		115	1	1	4932480690	4058546409753	46,40	56,61
① Alberino SDS-plus.	SDS-Plus		370	2	1	4932399967	4002395366262	54,00	65,88
② Alberino Hex 11.	11 mm Esagonale		90	2	1	4932399968	4002395366279	33,90	41,36
③ Punta pilota in TCT per uso su muratura, calcestruzzo, mattoni, ecc.		8	120	1	1	4932399125	4002395357291	9,40	11,47



FORARE MAX.

PUNTE SDS-MAX MX4™

MILWAUKEE® è leader nello sviluppo degli accessori e di tutta la tecnologia a servizio degli utilizzatori professionali.

Il nostro sforzo nell'innovazione ha portato alla progettazione della nuova generazione di punte MX4™ SDS-MAX, le nostre punte più performanti e durevoli, perfette per le applicazioni più gravose.

Dopo ore ed ore di ricerca sul campo, MILWAUKEE® ha creato le punte MX4 SDS-MAX come soluzione per le massime prestazioni e la massima vita utile nelle applicazioni su cemento armato.

Le punte SDS-MAX sono più larghe delle classiche punte SDS-PLUS e presentano l'esclusiva tecnologia TARGET TIP, che garantisce massima precisione e massime prestazioni nel cemento armato, così come in tutte le applicazioni più gravose.

NOVITÀ TECNOLOGIA TARGET TIP



TAGLIENTE PIÙ AFFILATO
PRESTAZIONI MASSIME NEL CEMENTO ARMATO

X2

**MAGGIORE DURATA NEL
CEMENTO ARMATO***

* vs precedente generazione di punte

DESIGN A 4 SCANALATURE VARIABILI*

PER UNA MAGGIORE VELOCITÀ



NOVITÀ
TECNOLOGIA
TARGET TIP

INGEGNERIA TEDESCCA DI PRECISIONE

CLASSIFICAZIONE
PGM

PER FORATURA DI PRECISIONE

* Design variabile a 4 scanalature per diametri fino a 16 mm, tutti i diametri maggiori hanno 2 scanalature variabili

Punte SDS-Max 4 taglienti

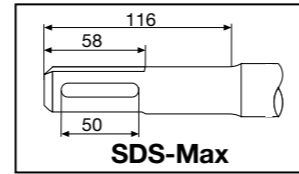
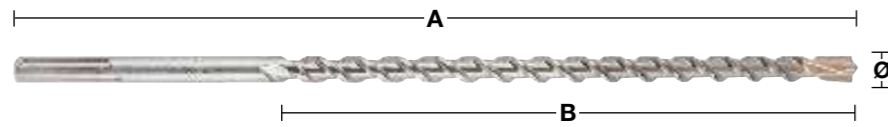

Ø (mm)	Lunghezza totale (mm) A	Lunghezza utile (mm) B	Preforo	Quantità confezione	Min. quantità ordinabile	Codice prodotto	Codice EAN	Prezzo Listino IVA escl. (€)	Prezzo Listino IVA incl. (€)
12	340	200		1	1	4932352750	4002395374083	56,00	68,32
12	540	400	✓	1	1	4932352751	4002395374090	65,50	79,91
12	690	550		1	1	4932430727	4002395383887	84,70	103,33
14	340	200		1	1	4932352752	4002395374106	60,90	74,30
14	540	400	✓	1	1	4932352753	4002395374113	71,70	87,47
15	340	200		1	1	4932352754	4002395374120	56,40	68,81
15	540	400	✓	1	1	4932352755	4002395374137	74,40	90,77
16	340	200		1	1	4932352756	4002395374144	62,90	76,74
16	540	400	✓	1	1	4932352757	4002395374151	76,40	93,21
16	940	800	✓	1	1	4932352758	4002395374168	114,00	139,08
16	1320	1180	✓	1	1	4932352759	4002395374175	297,20	362,58
18	340	200		1	1	4932352760	4002395374182	64,90	79,18
18	540	400	✓	1	1	4932352761	4002395374199	81,30	99,19
18	940	800	✓	1	1	4932352762	4002395374205	116,80	142,50
18	1320	1180	✓	1	1	4932352763	4002395374212	227,20	277,18
20	320	200		1	1	4932352764	4002395374229	67,60	82,47
20	520	400	✓	1	1	4932352765	4002395374236	81,30	99,19
20	920	800	✓	1	1	4932352766	4002395374243	114,00	139,08
20	1320	1200	✓	1	1	4932352767	4002395374250	234,20	285,72
22	320	200		1	1	4932352768	4002395374267	74,40	90,77
22	520	400	✓	1	1	4932352769	4002395374274	90,30	110,17
22	920	800	✓	1	1	4932352770	4002395374281	133,10	162,38
22	1320	1200	✓	1	1	4932352771	4002395374298	305,30	372,47
24	320	200		1	1	4932352772	4002395374304	79,20	96,62
24	520	400	✓	1	1	4932352773	4002395374311	98,20	119,80
25	320	200		1	1	4932352774	4002395374328	78,00	95,16
25	520	400	✓	1	1	4932352775	4002395374335	99,30	121,15
25	920	800	✓	1	1	4932352776	4002395374342	154,60	188,61
25	1320	1200	✓	1	1	4932352777	4002395374359	322,20	393,08
26	520	400		1	1	4932430728	4002395383894	109,00	132,98
28	370	250		1	1	4932352778	4002395374366	90,60	110,53
28	570	450	✓	1	1	4932352779	4002395374373	113,00	137,86
28	670	550	✓	1	1	4932352780	4002395374380	151,20	184,46
28	920	800	✓	1	1	4932352781	4002395374397	179,80	219,36
28	1320	1200	✓	1	1	4932352782	4002395374403	339,10	413,70
30	370	250		1	1	4932352783	4002395374410	103,00	125,66
30	570	450		1	1	4932352784	4002395374427	123,90	151,16
30	920	800		1	1	4932430729	4002395383900	181,50	221,43
32	370	250		1	1	4932352785	4002395374434	101,20	123,46
32	570	450		1	1	4932352786	4002395374441	131,90	160,92
32	920	800	✓	1	1	4932352787	4002395374458	203,70	248,51
32	1320	1200	✓	1	1	4932352788	4002395374465	353,00	430,66
35	370	250		1	1	4932352789	4002395374472	116,30	141,89
35	570	450		1	1	4932352790	4002395374489	145,60	177,63
35	920	800	✓	1	1	4932352791	4002395374496	254,00	309,88
38	370	250		1	1	4932352792	4002395374502	144,60	176,41
38	570	450		1	1	4932352793	4002395374519	174,80	213,26
40	370	250		1	1	4932352794	4002395374526	170,70	208,25
40	570	450	✓	1	1	4932352795	4002395374533	206,30	251,69
40	920	800	✓	1	1	4932352796	4002395374540	294,80	359,66
40	1320	1200	✓	1	1	4932352797	4002395374557	451,60	550,95
45	570	450		1	1	4932352798	4002395374564	311,90	380,52
45	920	800		1	1	4932430730	4002395383917	350,90	428,10
50	570	450		1	1	4932430731	4002395383924	375,00	457,50
52	570	450		1	1	4932352799	4002395374571	397,00	484,34
Set Foratura SDS-Max (5 pezzi). Ø 16/18x540 mm e diametro 20/22/25x520 mm.				5	1	4932352800	4002395374588	389,90	475,68

✓ Preforatura necessaria.

Lunghezze aggiuntive disponibili su richiesta e rispettando determinati quantitativi.

Punte perforatrici tunnel in TCT monoblocco - Sistema SDS-Max

NUOVO

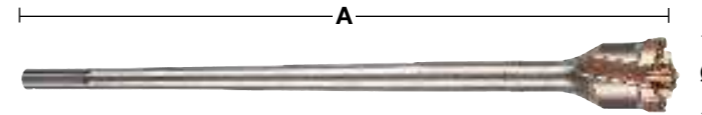
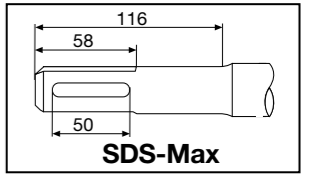

Ø (mm)	Lunghezza totale (mm) A	Quantità confezione	Min. quantità ordinabile	Codice prodotto	Codice EAN	Prezzo Listino IVA escl. (€)	Prezzo Listino IVA incl. (€)
40	550	1	1	4932492053	4058546414207	284,00	346,48
45	550	1	1	4932492054	4058546414214	315,50	384,91
45	990	1	1	4932492055	4058546414221	394,00	480,68
55	550	1	1	4932492056	4058546414238	346,40	422,61
55	990	1	1	4932492057	4058546414245	441,20	538,26
65	550	1	1	4932492058	4058546414252	373,40	455,55
65	990	1	1	4932492059	4058546414269	481,30	587,19
80	550	1	1	4932492060	4058546414276	427,70	521,79
80	990	1	1	4932492061	4058546414283	597,70	729,19

Punte perforatrici a corona in TCT monoblocco - Sistema SDS-Max

Un unico pezzo in robusto acciaio.
Massima durata e vita utile.
Fornita con punta pilota ed espulsore.
Non utilizzabile su cemento armato.
Made in Germany.

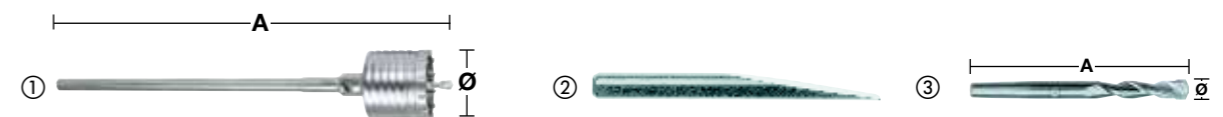

Descrizione	Ø (mm)	Lunghezza totale (mm) A	Quantità confezione	Min. quantità ordinabile	Codice prodotto	Codice EAN	Prezzo Listino IVA escl. (€)	Prezzo Listino IVA incl. (€)
①	50	290	1	1	4932399373	4002395359905	237,60	289,87
	50	550	1	1	4932373884	4002395353132	304,70	371,73
	68	290	1	1	4932399374	4002395359912	272,00	331,84
	68	550	1	1	4932373885	4002395353149	343,00	418,46
	80	290	1	1	4932399375	4002395359929	309,90	378,08
	80	550	1	1	4932373886	4002395353156	387,20	472,38
	100	550	1	1	4932373888	4002395353170	455,80	556,08
	125	550	1	1	4932373889	4002395353187	560,30	683,57
	150	550	1	1	4932373890	4002395353194	663,40	809,35
② Espulsore.			1	1	4932399021	4002395356065	14,10	17,20
③ Punta pilota.	11	120	1	1	4932245967	4002395307111	13,90	16,96

Punte perforatrici a corona in TCT - Sistema SDS-Max

Non adatto a martelli perforatori con peso superiore a > 10 kg.
Made in Germany.
Non utilizzabili su cemento armato.

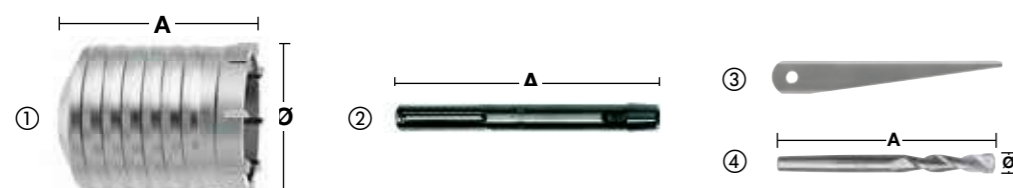
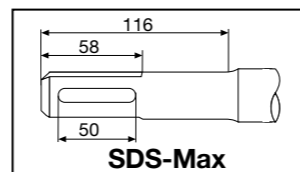

Descrizione	Ø (mm)	Lunghezza totale (mm) A	Quantità confezione	Min. quantità ordinabile	Codice prodotto	Codice EAN	Prezzo Listino IVA escl. (€)	Prezzo Listino IVA incl. (€)
① Punte perforatrici a corone tct	40	100	1	1	4932245992	4002395307180	91,60	111,75
	50	100	1	1	4932430732	4002395383931	102,90	125,54
	60	100	1	1	4932430733	4002395383948	125,80	153,48
	65	100	1	1	4932245994	4002395307203	140,90	171,90
	68	100	1	1	4932430734	4002395383955	145,20	177,14
	80	100	1	1	4932245995	4002395307210	170,10	207,52
	90	100	1	1	4932430735	4002395383962	175,50	214,11
	100	100	1	1	4932367304	4002395336432	199,90	243,88
② Codolo SDS-Max.	-	180	1	1	4932343667	4002395315932	65,30	79,67
	-	450	1	1	4932343670	4002395315949	106,90	130,42
	-	-	1	1	4932604214	4002395311231	8,80	10,74
③ Espulsore.	-	-	1	1	4932604214	4002395311231	8,80	10,74
④ Punta pilota.	11	120	1	1	4932245967	4002395307111	13,90	16,96

Adattatore



Descrizione	Attacco	Attacco mandrino trapano	Quantità confezione	Min. quantità ordinabile	Codice prodotto	Codice EAN	Prezzo Listino IVA escl. (€)	Prezzo Listino IVA incl. (€)
Adattatore.	SDS-Max	SDS-Plus	1	1	4932359490	4002395325795	86,70	105,77

Ratio system SDS-Max

Sistema estremamente flessibile che permette di avere diverse combinazioni di lunghezza e diametri. Per punte corona e tunnel. Si consiglia un massimo di 3 prolungh.

Efficienza dei costi. Più versatilità significa meno punte = meno peso nella borsa dell'utilizzatore

Utilizzabile su martelli fino ad 8 Kg

Punte perforatrici tunnel (fornite con perno filettato)

Non utilizzabile in cemento armato.

Descrizione	Ø (mm)	Lunghezza totale (mm) A	Quantità confezione	Min. quantità ordinabile	Codice prodotto	Codice EAN	Prezzo Listino IVA escl. (€)	Prezzo Listino IVA incl. (€)	
① Albero SDS-Max	-	195	1	1	4932430736	4002395383979	69,60	84,91	
② Prolunga (incl. vite filettata)	25	280	1	1	4932430737	4002395383986	118,20	144,20	
	-	-	1	1	4932430738	4002395383993	19,70	24,03	
	-	-	1	1	4932430748	4002395384099	99,60	121,51	
	⑤ Punte perforatrici a corone tct	40	100	1	1	4932245992	4002395307180	91,60	111,75
		50	100	1	1	4932430732	4002395383931	102,90	125,54
		60	100	1	1	4932430733	4002395383948	125,80	153,48
		65	100	1	1	4932245994	4002395307203	140,90	171,90
		68	100	1	1	4932430734	4002395383955	145,20	177,14
80		100	1	1	4932245995	4002395307210	170,10	207,52	
90		100	1	1	4932430735	4002395383962	175,50	214,11	
⑥ Espulsore.	-	-	1	1	4932367304	4002395336432	199,90	243,88	
	-	-	1	1	4932367306	4002395336456	237,60	289,87	
	-	-	1	1	4932367308	4002395336470	307,30	374,91	
	-	-	1	1	4932604214	4002395311231	8,80	10,74	
	-	-	1	1	4932245967	4002395307111	13,90	16,96	
⑦ Punta pilota.	11	120	1	1	4932245967	4002395307111	13,90	16,96	
	⑧ Punte perforatrici tunnel (fornite con perno filettato)	30	150	1	1	4932430739	4002395384006	178,40	217,65
		35	150	1	1	4932430740	4002395384013	205,80	251,08
		40	150	1	1	4932430743	4002395384044	214,60	261,81
		45	150	1	1	4932430744	4002395384051	226,80	276,70
		55	150	1	1	4932430745	4002395384068	269,10	328,30
		60	150	1	1	4932430741	4002395384020	293,30	357,83
		68	150	1	1	4932430746	4002395384075	311,60	380,15
		80	150	1	1	4932430747	4002395384082	390,10	475,92
		90	150	1	1	4932430742	4002395384037	480,80	586,58

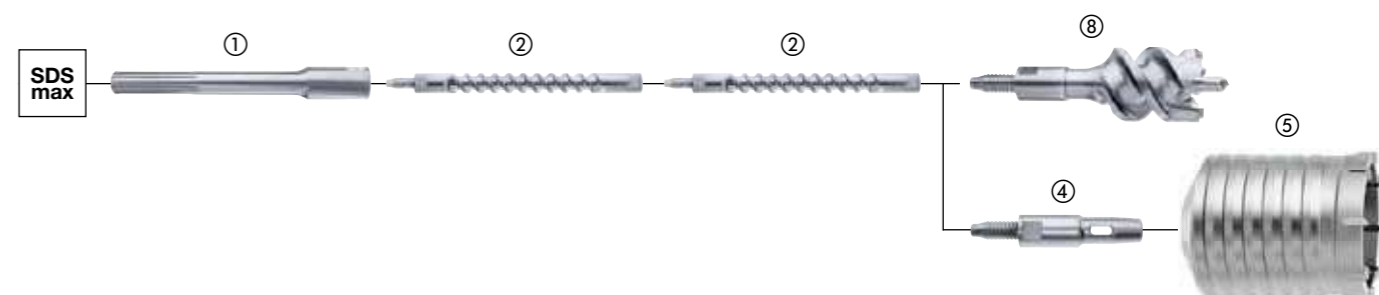
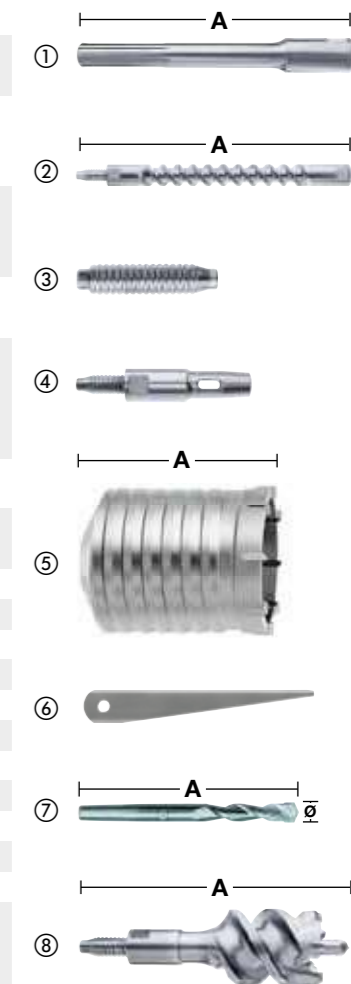

Drill Connect

L'innovativo e brevettato sistema Drill Connect è la risposta di ultima generazione per coloro che pretendono la massima versatilità e allo stesso tempo un largo diametro.

VERSATILE

L'innovativo e brevettato sistema Drill Connect è la soluzione non plus ultra per chi cerca la massima versatilità con utensili di perforazione di grande diametro (oltre Ø 32 mm). Drill Connect funge da collegamento tra la macchina (classe fino a 8 kg) e gli utensili di perforazione.

ECONOMICO

Riduzione dei costi grazie al ricorso ad utensili di perforazione corti, allungabili mediante Drill Connect e le prolunghie. Consente di ridurre sensibilmente i costi di deposito/magazzino e gli investimenti. Le punte corte sono più economiche. È sufficiente che l'utente disponga di un'unica punta, in un'unica misura con un unico alloggiamento.



EFFICACE

100% di trasferimento dell'energia dal martello alla punta.



- Riduzione del peso ricorrendo a utensili di perforazione corti e alle estensioni di 18 mm di diametro.
- Facile fissaggio di estensioni e utensili di perforazione grazie al sistema "a due clic".

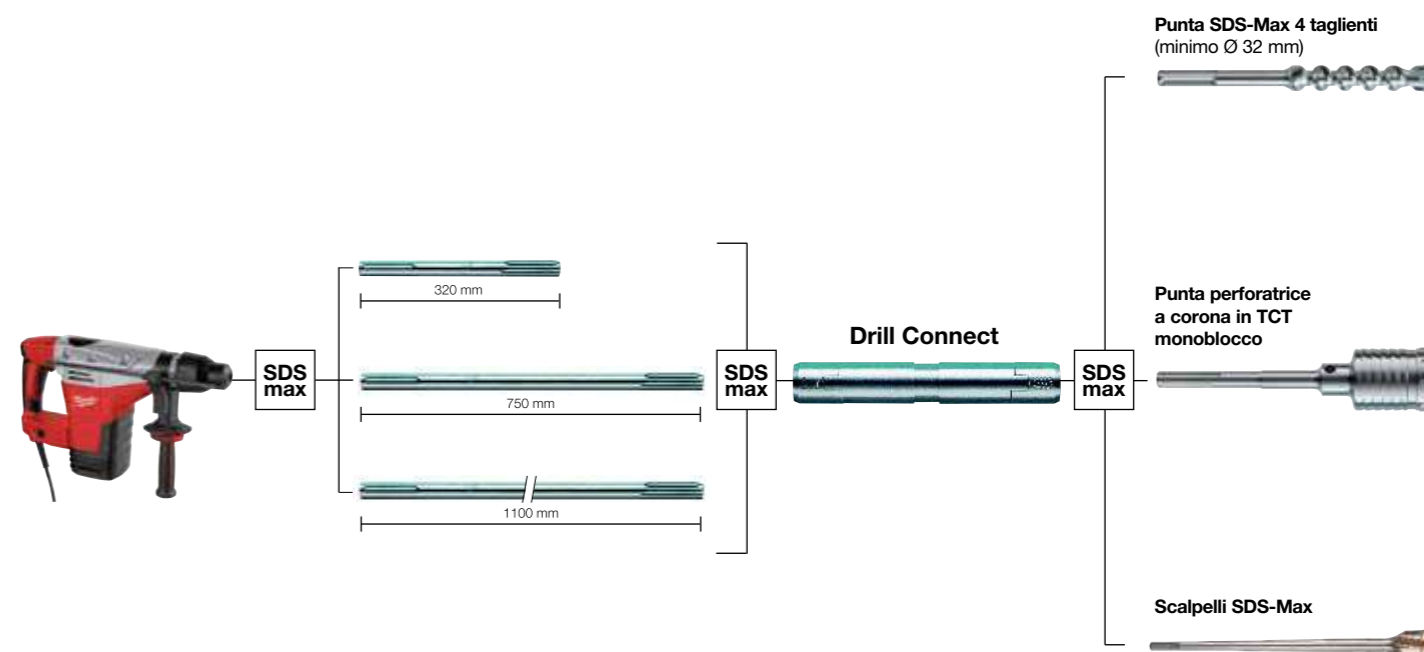

Drill Connect

Utilizzabile con utensili di perforazione che supportano punte di di grande diametro oltre Ø 32 mm.
Utilizzabile con utensili fino a 8 kg.

Descrizione	Attacco	Attacco connessione utensile	Lunghezza totale (mm) A	Quantità confezione	Min. quantità ordinabile	Codice prodotto	Codice EAN	Prezzo Listino IVA escl. (€)	Prezzo Listino IVA incl. (€)
Drill connect.	SDS-Max	SDS-Max	190	1	1	4932399128	4002395357321	305,60	372,83

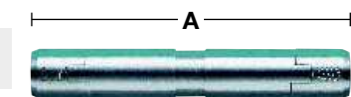

Prolunghie

Descrizione	Attacco	Attacco connessione utensile	Lunghezza (mm) A	Quantità confezione	Min. quantità ordinabile	Codice prodotto	Codice EAN	Prezzo Listino IVA escl. (€)	Prezzo Listino IVA incl. (€)
Prolunghie SDS-Max.	SDS-Max	SDS-Max	320	1	1	4932399242	4002395358533	44,40	54,17
Prolunghie SDS-Max.	SDS-Max	SDS-Max	750	1	1	4932399129	4002395357338	58,20	71,00
Prolunghie SDS-Max.	SDS-Max	SDS-Max	1100	1	1	4932399243	4002395358540	78,90	96,26

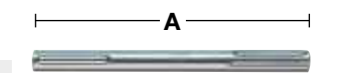

Grasso

Questo grasso ha una formulazione speciale per lubrificare e proteggere sia l'utensile che gli accessori, per una maggiore durata.
Applicare direttamente sull'attacco della punta, dello scalpello, del carotatore ecc.
Contiene 50 grammi

Descrizione	Quantità confezione	Min. quantità ordinabile	Codice prodotto	Codice EAN	Prezzo Listino IVA escl. (€)	Prezzo Listino IVA incl. (€)
Grasso.	1	1	4932352273	4002395369324	9,30	11,35
Espositore da banco con 15 x singolo tubo 4932352273.	15	1	4932352274	4002395369331	135,70	165,55



SCALPELLI AUTOAFFILANTI SLEDGE™

X2

MAGGIORE DURATA

*VS SCALPELLI STANDARD

I nostri scalpelli SLEDGE™ rimangono affilati più a lungo. I bordi rinforzati garantiscono massima durabilità e minore usura.. Abbiamo progettato questi scalpelli per avere bordi sempre affilati per massima produttività e punta ottimizzata per la rapida rimozione del materiale.

Nessuna ri-affilatura necessaria. Nessun tempo morto. Acciaio di alta qualità per massima durabilità e vita utile maggiore nelle demolizioni di cemento rispetto agli scalpelli standard. Da utilizzare con martelli rotativi SDS-Plus e SDS-Max

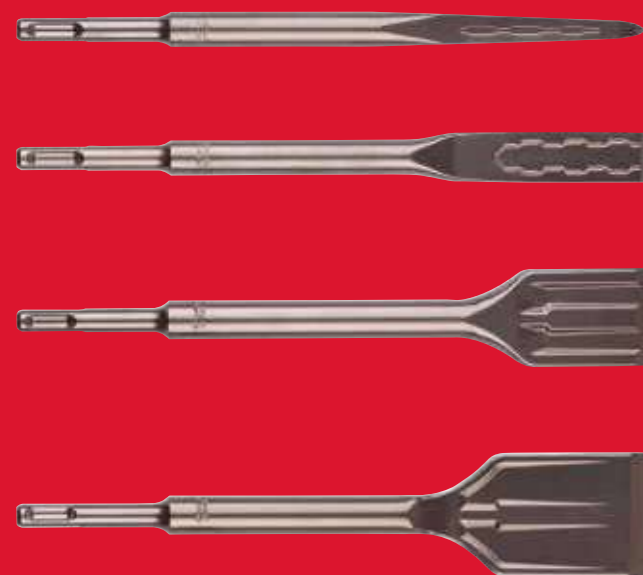

MAGGIORE DURATA

PUNTA AUTOAFFILANTE

MADE IN GERMANY

ESTREMITÀ RETIFICATA

PIÙ AFFILATO, PIÙ VELOCE ED EVITA GLI INCEPPAMENTI

Scannerizza il QR code con il tuo smartphone per vedere il video completo



Scalpelli autoaffilanti SDS-Plus SLEDGE™

Fino a 2 volte più duraturi rispetto agli scalpelli standard.
Autoaffilante, massima performance più a lungo.
Massima superficie di lavoro, maggior produttività, maggior rimozione.
Estremità retificata. Più affilato più veloce ed evita gli inceppamenti.
Made in Germany.

Descrizione	Lunghezza totale (mm)	Diametro della lama (mm)	Quantità confezione	Min. quantità ordinabile	Codice prodotto	Codice EAN	Prezzo Listino IVA escl. (€)	Prezzo Listino IVA incl. (€)
① Scalpello a punta SDS-Plus SLEDGE™	250	-	1	1	4932478262	4058546344399	19,40	23,67
			10	1	4932478272	4058546344498	184,00	224,48
② Scalpello piatto SDS-Plus SLEDGE™	250	20	1	1	4932478263	4058546344405	19,40	23,67
			10	1	4932478273	4058546344504	184,00	224,48
③ Scalpello piatto SDS-Plus SLEDGE™	250	40	1	1	4932478264	4058546344412	26,00	31,72
④ Scalpello a spatola SDS-Plus SLEDGE™	250	50	1	1	4932478265	4058546344429	29,20	35,62



Scalpelli Autoaffilanti SDS-Max SLEDGE™

Fino a 2 volte più duraturi rispetto agli scalpelli standard.
Autoaffilante, massima performance più a lungo.
Massima superficie di lavoro, maggior produttività, maggior rimozione.
Estremità retificata. Più affilato più veloce ed evita gli inceppamenti.
Made in Germany.

Descrizione	Lunghezza totale (mm)	Diametro della lama (mm)	Quantità confezione	Min. quantità ordinabile	Codice prodotto	Codice EAN	Prezzo Listino IVA escl. (€)	Prezzo Listino IVA incl. (€)
① Scalpello a punta SDS-Max SLEDGE™	400	-	1	1	4932478266	4058546344436	32,80	40,02
			20	1	4932478274	4058546344511	622,70	759,69
② Scalpello piatto SDS-Max SLEDGE™	400	25	1	1	4932478267	4058546344443	32,80	40,02
			20	1	4932478275	4058546344528	622,70	759,69
③ Scalpello largo SDS-Max SLEDGE™	380	50	1	1	4932478268	4058546344450	35,70	43,55
④ Scalpello largo SDS-Max SLEDGE™	300	80	1	1	4932478269	4058546344467	35,70	43,55
⑤ Scalpello a spatola SDS-Max SLEDGE™	380	50	1	1	4932478270	4058546344474	36,80	44,90
⑥ Scalpello a spatola SDS-Max SLEDGE™	300	50	1	1	4932478271	4058546344481	35,70	43,55
⑦ Utensile di pulitura	635	152	1	1	4932480474	4058546407599	188,60	230,09
Lama di ricambio (10pz)			10	1	4932480475	4058546407605	38,30	46,73
1 x lama 152x180x1.5 mm, 1 x lama bloccaggio, 4 x dadi, 4 x bulloni svasati								



Scalpellì SDS-Plus

Descrizione	Lunghezza totale (mm)	Diametro della lama (mm)	Quantità confezione	Min. quantità ordinabile	Codice prodotto	Codice EAN	Prezzo Listino IVA escl. (€)	Prezzo Listino IVA incl. (€)
① Scalpello a punta fine SDS-Plus	180	-	1	1	4932451731	4002395276813	13,70	16,71
② Scalpello a punta SDS-Plus	250	-	1	1	4932339625	4002395304813	10,70	13,05
③ Scalpello piatto fine SDS-Plus	180	14	1	1	4932451732	4002395276820	9,20	11,22
④ Scalpello piatto SDS-Plus	250	20	1	1	4932339626	4002395304820	10,90	13,30
⑤ Scalpello largo SDS-Plus	250	40	1	1	4932367146	4002395334377	19,30	23,55
⑥ Set scalpelli SDS-Plus: 1 x punta, 1 x piatto, 1 x largo.	250	-	3	1	4932430001	4002395376629	32,40	39,53
⑦ Scalpello a spatola SDS-Plus	250	40	1	1	4932353424	4002395320202	19,90	24,28
⑧ Scalpello a sgorbia.	250	22	1	1	4932339627	4002395304837	25,00	30,50
⑨ Scalpello a spatola SDS-Plus - per rimozione plastica	165	75	1	1	4932352344	4002395370030	35,00	42,70
⑩ Scalpello a spatola completo.	250	100	1	1	4932352919	4002395375776	218,60	266,69
Ricambio spatola.	-	-	1	1	4932352920	4002395375783	66,30	80,89
⑪ Scalpello per fughe con denti in carburo SDS-Plus	125 200	32 32	1 1	1 1	4932472029 4932472030	4058546324254 4058546324261	175,80 175,80	214,48 214,48
⑫ Scalpello a sgorbia con alette	250	22	1	1	4932479900	4058546376949	36,60	44,65

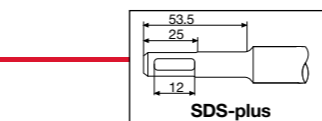

Scalpellì SDS-Max

Descrizione	Lunghezza totale (mm)	Diametro della lama (mm)	Quantità confezione	Min. quantità ordinabile	Codice prodotto	Codice EAN	Prezzo Listino IVA escl. (€)	Prezzo Listino IVA incl. (€)
① Scalpello a punta SDS-Max	280 400 400 600	-	1	1	4932343734 4932343735 4932399302 4932343736	4002395317509 4002395317516 4002395359165 4002395317523	15,80 17,30 244,90 22,80	19,28 21,11 298,78 27,82
② Scalpello piatto SDS-Max	280 400 400 600	25	1	1	4932343737 4932343738 4932399303 4932343739	4002395317530 4002395317547 4002395359172 4002395317554	15,40 17,30 247,30 22,60	18,79 21,11 301,71 27,57
③ Scalpello largo SDS-Max	400 300 300	50 80 115	1	1	4932343743 4932343744 4932343745	4002395317592 4002395317608 4002395317615	30,20 38,40 64,20	36,84 46,85 78,32
④ Scalpello a spatola SDS-Max	300	80	1	1	4932399234	4002395358489	40,80	49,78
⑤ Scalpello a sgorbia SDS-Max	300	26	1	1	4932343740	4002395317561	38,90	47,46
⑥ Scalpello a sgorbia con alette	380	35	1	1	4932343746	4002395317622	40,10	48,92
⑦ Scalpello a spatola SDS-Max	400	110	1	1	4932343747	4002395317639	92,80	113,22
⑧ Scalpello bocciarda SDS-Max	240	50	1	1	4932352918	4002395375769	182,00	222,04
⑨ Piantapicchetti SDS-Max	220 220	Ø 13.3 Ø 16.6	1	1	4932451354 4932451355	4002395159031 4002395159048	103,30 103,30	126,03 126,03
⑩ Scalpello per fughe con denti in carburo SDS-Max	220 280	Ø 22.2 38	1	1	4932451356 4932472031	4002395159055 4058546324278	151,90 193,70	185,32 236,31

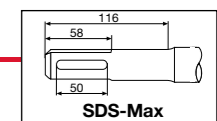

Codoli universali



Descrizione	Lunghezza totale (mm) A	Quantità confezione	Min. quantità ordinabile	Codice prodotto	Codice EAN	Prezzo Listino IVA escl. (€)	Prezzo Listino IVA incl. (€)
Attacco SDS-Max.	300	1	1	4932343771	4002395317745	63,00	76,86

ScalPELLI Esagono 21 mm

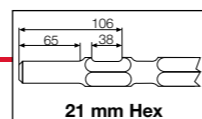

Descrizione	Lunghezza totale (mm)	Diametro della lama (mm)	Quantità confezione	Min. quantità ordinabile	Codice prodotto	Codice EAN	Prezzo Listino IVA escl. (€)	Prezzo Listino IVA incl. (€)
	380	-	1	1	4932479212	4058546370060	23,20	28,30
① Scalpello a punta	460	-	1	1	4932492776	4058546476472	26,00	31,72
	600	-	1	1	4932479213	4058546370077	28,90	35,26
② Scalpello piatto	380	24	1	1	4932479214	4058546370084	23,10	28,18
	460	25	1	1	4932492777	4058546476489	26,30	32,09
	600	24	1	1	4932479215	4058546370091	28,70	35,01
③ Scalpello largo	300	50	1	1	4932479216	4058546370107	39,40	48,07
	300	75	1	1	4932479217	4058546370114	48,00	58,56
④ Scalpello a spatola	450	100	1	1	4932479218	4058546370121	125,80	153,48
⑤ Codolo	300	-	1	1	4932479219	4058546370138	29,50	35,99
⑥ Costipatore	120	120	1	1	4932479220	4058546370145	88,90	108,46



Scalpellini Esagono 28 mm

Descrizione	Lunghezza totale (mm)	Diametro della lama (mm)	Quantità confezione	Min. quantità ordinabile	Codice prodotto	Codice EAN	Prezzo Listino IVA escl. (€)	Prezzo Listino IVA incl. (€)
① Scalpello a punta 28 mm Hex	400	-	1	1	4932459774	4058546029463	56,60	69,05
② Scalpello piatto	400	35	1	1	4932459775	4058546029470	59,60	72,71
③ Scalpello largo	400	80	1	1	4932459776	4058546029487	143,10	174,58
④ Scalpello a spatola	400	125	1	1	4932479221	4058546370152	143,10	174,58
⑤ Scalpello taglia asfalto	440	115	1	1	4932479222	4058546370169	175,80	214,48
⑥ Codolo conico	390	-	1	1	4932479223	4058546370176	268,10	327,08
⑦ Costipatore	200	200	1	1	4932479224	4058546370183	595,90	727,00

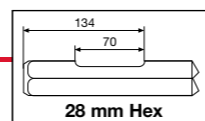

Scalpellini Esagono 30 mm

Descrizione	Lunghezza totale (mm)	Diametro della lama (mm)	Quantità confezione	Min. quantità ordinabile	Codice prodotto	Codice EAN	Prezzo Listino IVA escl. (€)	Prezzo Listino IVA incl. (€)
① Scalpello a punta 30 mm Hex	400	-	1	1	4932464162	4058546221072	59,60	72,71
② Scalpello piatto	400	32	1	1	4932464163	4058546221089	59,60	72,71
③ Scalpello largo	400	75	1	1	4932479225	4058546370190	148,90	181,66
④ Scalpello a spatola	400	125	1	1	4932479244	4058546370381	143,10	174,58
⑤ Scalpello taglia asfalto	400	115	1	1	4932479245	4058546370398	175,80	214,48
⑥ Codolo conico	360	-	1	1	4932479226	4058546370206	238,40	290,85

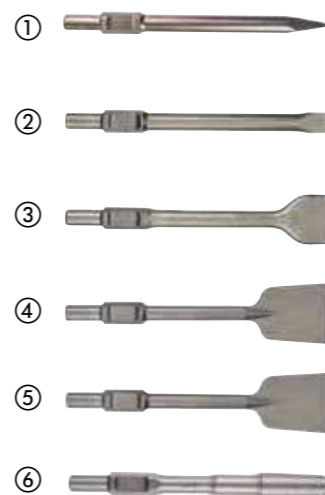
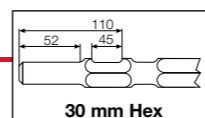

Tipo	In sezione	Adatto per
① SDS-plus	punta 	AEG, MILWAUKEE®, Bosch, Dewalt, Hilti, Hitachi, Kango, Makita, Ryobi
① SDS-plus	scalpello 	AEG, MILWAUKEE®, Bosch, Dewalt, Hilti, Hitachi, Kango, Makita, Ryobi
② SDS-Max	punta 	AEG, MILWAUKEE®, Bosch, Dewalt, Hilti, Hitachi, Kango, Makita, Ryobi
② SDS-Max	scalpello 	AEG, MILWAUKEE®, Bosch, Dewalt, Hilti, Hitachi, Kango, Makita, Ryobi
③ 21 mm K-esagono	punta 	Hitachi, Kango, Makita, MILWAUKEE®
④ 21 mm K-esagono	scalpello 	Hitachi, Kango, Makita, MILWAUKEE®
⑤ 28 mm esagono	scalpello 	AEG, MILWAUKEE®
⑥ 30 mm esagono	scalpello 	Atlas Copco, Kango, MILWAUKEE®

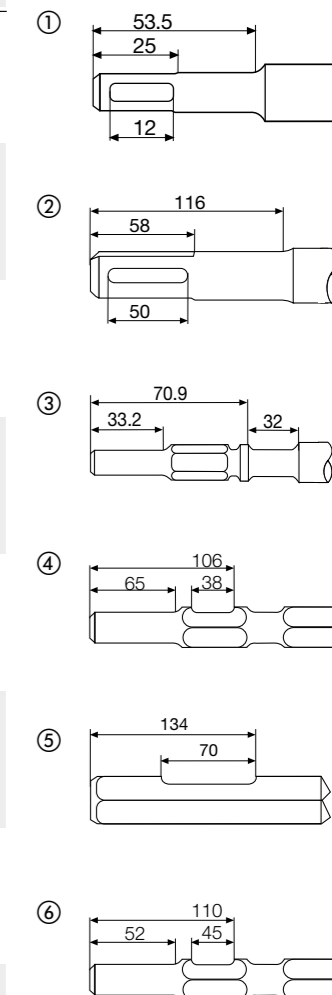

Punte multimateriale

Progettate per essere utilizzate con l'avvitatore ad impulsi e trapani / avvitatori.
Codolo esagonale fino alla lunghezza 260mm, codolo a tre facce fino alla lunghezza 400mm.
Tagliente al carburo di Tungsteno (TCT) permette di forare su cemento, mattoni, tegole, blocchi cemento, metallo sottile, piastrelle ceramiche di durezza medio morbida, tutti i tipi di legno e PVC.
Scanalatura di colore bianco per una facile identificazione.

2 TAGLIANTI AL CARBURO

- Consente di forare cemento, mattoni, tegole, blocchi di cemento, metallo sottile, ceramica, piastrelle, legno, PVC, alluminio, cartongesso, malta e ompensato
- Massima versatilità

SCANALATURA BIANCA

- Per una facile identificazione nella cassetta degli attrezzi
- Primi sul mercato con scanalatura bianca

CODOLO ESAGONALE

- Utilizzabile sia su avvitatori ad impulsi che su trapani avvitatori con mandrino autoserrante
- Assicura una presa sicura anche nei mandrini autoserranti a 3 griffe

PUNTE MULTI-MATERIALE

Le nostre punte multi-materiale sono estremamente versatili, progettate per forare materiali come mattoni, blocchi, cemento, acciaio, alluminio, piastrelle di ceramica, legno, PVC e cartongesso. Codolo esagonale da 1/4" per la massima versatilità di utilizzo.

Ø (mm)	Lunghezza totale (mm)	Lunghezza utile (mm)	Quantità confezione	Min. quantità ordinabile	Codice prodotto	Codice EAN	Prezzo Listino IVA escl. (€)	Prezzo Listino IVA Incl. (€)
3	90	45	1	1	4932471091	4058546287191	3,60	4,39
4	90	45	1	1	4932471092	4058546287207	4,00	4,88
5	100	50	1	1	4932471093	4058546287214	4,00	4,88
5.5	100	50	1	1	4932471094	4058546287221	4,00	4,88
5.5	150	90	1	1	4932471095	4058546287238	4,30	5,25
6	100	50	1	1	4932471096	4058546287245	4,30	5,25
6	150	90	1	1	4932471097	4058546287252	4,80	5,86
6	200	140	1	1	4932471098	4058546287269	6,10	7,44
6	400	340	1	1	4932471099	4058546287276	10,80	13,18
6.5	150	100	1	1	4932471100	4058546287283	5,40	6,59
6.5	200	140	1	1	4932471101	4058546287290	6,10	7,44
6.5	400	340	1	1	4932471102	4058546287306	11,40	13,91
7	100	50	1	1	4932471103	4058546287313	6,10	7,44
8	120	60	1	1	4932471104	4058546287320	6,40	7,81
8	260	200	1	1	4932471105	4058546287337	7,90	9,64
8	400	340	1	1	4932471106	4058546287344	12,10	14,76
10	120	60	1	1	4932471107	4058546287351	7,10	8,66
10	260	200	1	1	4932471108	4058546287368	9,00	10,98
10	400	340	1	1	4932471109	4058546287375	12,50	15,25
12	150	90	1	1	4932471110	4058546287382	9,30	11,35
12	260	260	1	1	4932471111	4058546287399	12,80	15,62

Set 1 Punte multimateriale 8 pz

Ø 4 x 90 mm, Ø 5 / 5 / 6 x 100 mm, Ø 8 / 10 x 120 mm, Ø 12 x 150 mm

8 6 4932471112 4058546287405 44,70 54,53

Set 2 Punte multimateriale 8 pz

Ø 4 x 90mm, Ø 5 / 5.5 / 5.5 x 100mm, Ø 6 / 7 x 100mm, Ø 8 / 10 x 120mm

8 6 4932471113 4058546287412 41,70 50,87



Punte calcestruzzo - Serie Premium

Tagliente al carburo di Tungsteno (TCT) permette di forare su cemento, cemento areato, mattoni, ardesia e granito.

A partire da Ø 5 mm le punte hanno codolo a 3 facce per evitare che lo scivolamento nel mandrino.

Per i Ø 3 & 4 mm le punte hanno codolo rotondo.

La scanalatura rossa permette all'utilizzate una più facile identificazione.

Possono essere utilizzate con i tassellatori, usando il mandrino autoserrante ed attivando la modalità rotazione.

Ø (mm)	Lunghezza totale (mm)	Lunghezza utile (mm)	Quantità confezione	Min. quantità ordinabile	Codice prodotto	Codice EAN	Prezzo Listino IVA escl. (€)	Prezzo Listino IVA incl. (€)
3	90	45	1	1	4932471167	4058546287955	3,50	4,27
4	90	45	1	1	4932471169	4058546287979	3,50	4,27
5	100	50	1	1	4932471171	4058546287993	3,70	4,51
5.5	100	50	1	1	4932471173	4058546288013	3,70	4,51
6	100	50	1	1	4932471175	4058546288037	3,90	4,76
6	150	90	1	1	4932471176	4058546288044	4,70	5,73
6.5	100	50	1	1	4932471178	4058546288068	3,90	4,76
6.5	150	90	1	1	4932471179	4058546288075	4,70	5,73
7	100	50	1	1	4932471180	4058546288082	4,70	5,73
7	150	90	1	1	4932471181	4058546288099	5,40	6,59
8	100	50	1	1	4932471182	4058546288105	5,00	6,10
8	150	90	1	1	4932471183	4058546288112	5,90	7,20
10	150	90	1	1	4932471186	4058546288143	6,50	7,93
10	260	200	1	1	4932471187	4058546288150	9,60	11,71
12	150	90	1	1	4932471188	4058546288167	10,90	13,30
12	260	200	1	1	4932471189	4058546288174	12,40	15,13
14	150	90	1	1	4932471190	4058546288181	11,20	13,66
14	260	200	1	1	4932471191	4058546288198	13,90	16,96

Set 2 Punte calcestruzzo 8 pz - Serie Premium

Ø 4 x 90 mm, Ø 5 / 5.5 / 6 / 7 x 100 mm, Ø 8 / 10 x 150 mm

8 6 4932471193 4058546288211 45,00 54,90

Set 1 Punte calcestruzzo 8 pz - Serie Premium

Ø 4 x 90 mm, Ø 5 / 5 / 6 / 6 x 100 mm, Ø 8 / 10 / 12 x 150 mm

8 6 4932471192 4058546288204 48,20 58,80

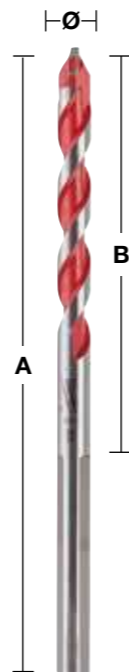

Punte calcestruzzo

Tagliente in metallo duro rettificata.

Per forare mattoni, piastrelle, ceramica, cemento, gesso, ardesia e cemento cellulare.

A partire da Ø 13 mm le punte hanno codolo multi-faccia per aumentare il grip nel mandrino ed evitare lo slittamento.

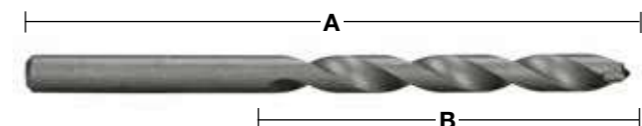

Ø (mm)	Lunghezza totale (mm) A	Lunghezza utile (mm) B	Quantità confezione	Min. quantità ordinabile	Codice prodotto	Codice EAN	Prezzo Listino IVA escl. (€)	Prezzo Listino IVA incl. (€)
3	70	40	1	1	4932363630	4002395332007	2,70	3,29
3.5	80	45	1	1	4932399916	4002395365746	3,90	4,76
4	85	50	1	1	4932363631	4002395332014	2,70	3,29
4.5	85	50	1	1	4932363632	4002395332021	3,20	3,90
5	85	50	1	1	4932363633	4002395332038	2,70	3,29
5	150	90	1	1	4932363634	4002395332045	4,00	4,88
5.5	85	50	1	1	4932363635	4002395332052	3,60	4,39
5.5	150	90	1	1	4932367035	4002395333998	6,20	7,56
6	100	60	1	1	4932363636	4002395332069	3,40	4,15
6	150	90	1	1	4932363637	4002395332076	4,70	5,73
6	600	550	1	1	4932352506	4002395371648	16,70	20,37
6.5	100	60	1	1	4932363638	4002395332083	4,00	4,88
6.5	150	90	1	1	4932367036	4002395334605	6,20	7,56
7	100	60	1	1	4932363639	4002395332090	4,00	4,88
7	150	90	1	1	4932367037	4002395334612	6,20	7,56
7.5	100	60	1	1	4932399917	4002395365753	4,90	5,98
8	120	80	1	1	4932363640	4002395332106	4,00	4,88
8	200	150	1	1	4932363641	4002395332113	7,70	9,39
8	400	350	1	1	4932399384	4002395360017	12,50	15,25
8	600	550	1	1	4932352507	4002395371655	21,70	26,47
8.5	120	80	1	1	4932363642	4002395332120	12,00	14,64
9	120	80	1	1	4932363643	4002395332137	4,70	5,73
9.5	120	80	1	1	4932399919	4002395365777	6,20	7,56
10	120	80	1	1	4932363644	4002395332144	5,20	6,34
10	200	150	1	1	4932363645	4002395332151	10,90	13,30
11	150	85	1	1	4932363646	4002395332168	6,80	8,30
12	150	85	1	1	4932363647	4002395332175	8,00	9,76
12	200	150	1	1	4932363648	4002395332182	11,40	13,91
12	600	550	1	1	4932352510	4002395371686	36,10	44,04
13	150	90	1	1	4932363649	4002395332199	9,40	11,47
13	400	350	1	1	4932352512	4002395371709	21,90	26,72
14	150	90	1	1	4932363650	4002395332205	9,40	11,47
14	600	550	1	1	4932352513	4002395371716	20,80	25,38
16	160	100	1	1	4932373914	4002395353446	12,00	14,64
16	400	350	1	1	4932399388	4002395360055	25,50	31,11
18	400	350	1	1	4932352515	4002395371730	27,20	33,18
20	160	100	1	1	4932399230	4002395358441	21,70	26,47
20	400	350	1	1	4932399389	4002395360062	37,60	45,87

Set di punte (5 pezzi). Cassetta di plastica.

Ø 4 / 5 / 6 / 8 / 10 mm. 5 1 4932480157 4058546404420 19,30 23,55

Set di punte (8 pezzi). Cassetta di plastica.

Ø 3 / 4 / 5 / 6 / 7 / 8 / 9 / 10 mm. 8 1 4932480158 4058546404437 31,90 38,92

①



②



Punte per vetro & piastrelle

Adatta per forare vetro non temperato, piastrelle di durezza medio-morbida e ceramica.

Metallo duro affilato per una foratura più rapida.

Tagliente carburo rinforzato per una maggiore durata.

Tagliente colorato di rosso.

A partire da Ø 5 mm le punte hanno codolo multi-flat per evitare che la punta scivoli nel mandrino.

Ø (mm)	Quantità confezione	Min. quantità ordinabile	Codice prodotto	Codice EAN	Prezzo Listino IVA escl. (€)	Prezzo Listino IVA incl. (€)
3	1	1	4932471955	4058546298548	5,40	6,59
4	1	1	4932471956	4058546298555	5,80	7,08
5	1	1	4932471957	4058546298562	6,10	7,44
5.5	1	1	4932471855	4058546297541	6,10	7,44
6	1	1	4932471958	4058546298579	6,30	7,69
6.5	1	1	4932471856	4058546297558	6,30	7,69
7	1	1	4932471857	4058546297565	7,90	9,64
8	1	1	4932471959	4058546298586	8,70	10,61
10	1	1	4932471960	4058546298593	9,30	11,35
12	1	1	4932471961	4058546298609	10,40	12,69
14	1	1	4932471858	4058546297572	13,90	16,96
16	1	1	4932471859	4058546297589	17,50	21,35

Set punte vetro & piastrelle 5pz

Ø 4 / 5 / 2 x 6 / 8 mm 5 12 4932479948 4058546377427 27,20 33,18



SHOCKWAVE IMPACT DUTY



Mecchie elicoidali a scanalatura rossa (per avv. ad impulsi)

Adatto per l'utilizzo con tutti i tipi di trapani a filo e batteria e con gli avvitatori ad impulsi. La foratura con l'avvitatore ad impulsi consente fori con meno sforzo. Speciale trattamento termico per conferire maggiore durezza/resistenza all'attacco e alla punta e flessibilità al corpo. Il nuovo disegno della punta consente un foro più preciso e pulito. La scanalatura è levigata e rivestita da una speciale patina. Si garantisce così un'efficiente rimozione dei trucioli aumentando la velocità di foratura e riducendo l'attrito. L'inclinazione a 20° del tagliente permette una facile evacuazione del truciolo. La scanalatura lucida e verniciata produce una superficie antiaderente per una maggiore velocità di espulsione del truciolo. Le schegge vengono rimosse durante l'applicazione per lasciare una superficie liscia. Scanalatura ampia per una veloce rimozione del truciolo. Bordi del tagliente estremamente affilati per una taglio veloce e preciso. Taglienti che si possono riaffilare. Per utilizzare queste punte su avvitatori ad impulso con attacco da 1/2", è necessario l'utilizzo dell'adattatore cod.48660061. Queste mechie possono essere usate anche in applicazioni su legno duro e morbido, umido e trattato, legno compensato, truciolato, teak, faggio, rovere, WPC (plastica legno composito), travi lamellari, pannelli, ecc.



Mecchie elicoidali per legno - Serie corta

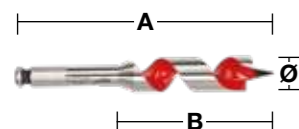

Ideale per applicazioni in aree strette normalmente non accessibili.

Ø (mm)	Lunghezza totale (mm) A	Lunghezza utile (mm) B	Tipologia attacco	Quantità confezione	Min. quantità ordinabile	Codice prodotto	Codice EAN	Prezzo Listino IVA escl. (€)	Prezzo Listino IVA incl. (€)
18	153	100	7/16" Esagonale	1	1	48130683	045242091379	19,20	23,42
20	153	100	7/16" Esagonale	1	1	48130813	045242091522	20,90	25,50
22	153	100	7/16" Esagonale	1	1	48130873	045242091638	23,20	28,30
25	153	100	7/16" Esagonale	1	1	48131003	045242091782	26,20	31,96
28	153	100	7/16" Esagonale	1	1	48131123	045242091935	29,40	35,87
32	153	100	7/16" Esagonale	1	1	48131253	045242092031	36,40	44,41

Mecchie elicoidali per legno - Serie lunga

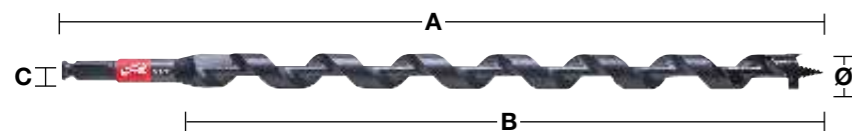

Ø (mm)	Lunghezza totale (mm) A	Lunghezza utile (mm) B	Tipologia attacco	Quantità confezione	Min. quantità ordinabile	Codice prodotto	Codice EAN	Prezzo Listino IVA escl. (€)	Prezzo Listino IVA incl. (€)
14	460	395	7/16" Esagonale	1	1	48136754	045242518999	27,60	33,67
16	460	395	7/16" Esagonale	1	1	48136756	045242519002	31,40	38,31
18	460	395	7/16" Esagonale	1	1	48136758	045242500994	35,60	43,43
19	460	395	7/16" Esagonale	1	1	48136759	045242519019	38,00	46,36
20	460	395	7/16" Esagonale	1	1	48136760	045242501007	40,40	49,29
22	460	395	7/16" Esagonale	1	1	48136762	045242519033	49,30	60,15
26	460	395	7/16" Esagonale	1	1	48136766	045242501014	61,40	74,91
29	460	395	7/16" Esagonale	1	1	48136769	045242519057	68,70	83,81

Accessori di sistema - Mecchie elicoidali per legno

Descrizione	Quantità confezione	Min. quantità ordinabile	Codice prodotto	Codice EAN	Prezzo Listino IVA escl. (€)	Prezzo Listino IVA incl. (€)
Adattatore quadro 1/2" --> Hex 7/16".	1	1	48660061	045242155118	36,10	44,04



PUNTE LEGNO

Le tabelle seguenti danno un'indicazione delle velocità raccomandate per ottenere un'ottimale efficienza di foratura. I dati riportati sulle tabelle devono essere utilizzati come guida indicativa in quanto poi le condizioni variano in funzione del materiale trattato. Lubrificanti e sostanze raffreddanti utilizzati durante la foratura su metallo permettono poi di prolungare la durata dell'utensile e migliorare la finitura del pezzo trattato.

SHOCKWAVE IMPACT DUTY

Punte Forstner e Selfeed

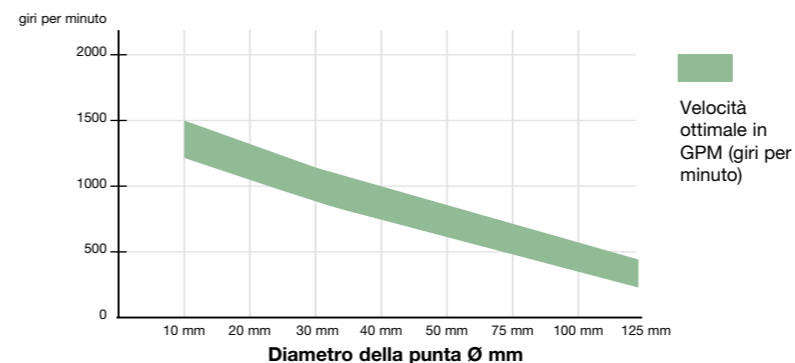

Mecchie elicoidali per legno

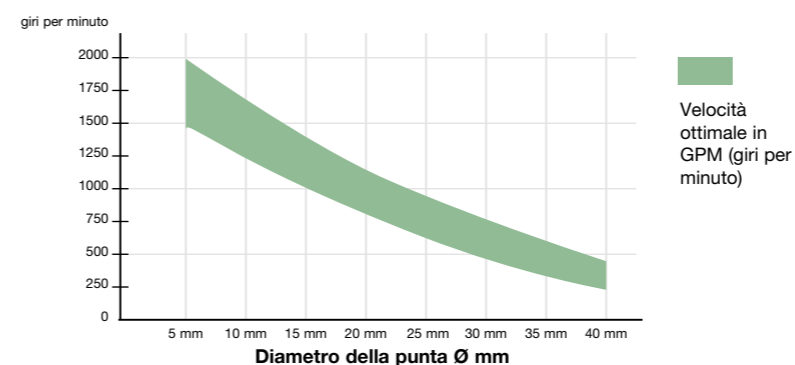

Mecchie elicoidali per legno

Per una foratura di precisione heavy-duty nel legno tenero e duro, in tronchi ad ampia sezione, travi, tavole per pavimento, truciolo e compensato. Design Lewis con scanalatura, per una rapida rimozione dei trucioli, con codoli esagonali per una presa sicura del mandrino. Con attacco Hex per una migliore ritenzione.

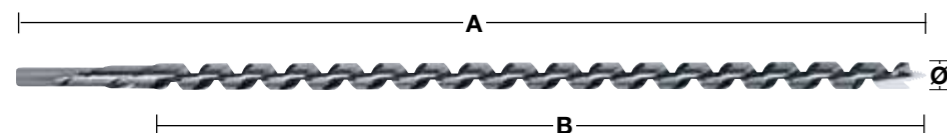

Ø (mm)	Lunghezza totale (mm) A	Lunghezza utile (mm) B	Tipologia attacco	Quantità confezione	Min. quantità ordinabile	Codice prodotto	Codice EAN	Prezzo Listino IVA escl. (€)	Prezzo Listino IVA incl. (€)
6	230	155	6.5 mm Esagonale	1	1	4932430175	4002395378364	7,50	9,15
6	460	385	6.5 mm Esagonale	1	1	4932430176	4002395378371	11,20	13,66
8	230	155	6.5 mm Esagonale	1	1	4932363681	4002395331796	8,00	9,76
8	460	385	6.5 mm Esagonale	1	1	4932363688	4002395331710	12,40	15,13
10	230	155	8.5 mm Esagonale	1	1	4932363682	4002395331802	8,90	10,86
10	460	385	8.5 mm Esagonale	1	1	4932363689	4002395331727	13,60	16,59
10	600	530	8.5 mm Esagonale	1	1	4932363696	4002395331642	21,20	25,86
12	230	155	10 mm Esagonale	1	1	4932363683	4002395331819	10,30	12,57
12	460	385	10 mm Esagonale	1	1	4932363690	4002395331734	13,90	16,96
12	600	530	10 mm Esagonale	1	1	4932363697	4002395331659	28,90	35,26
14	230	155	11 mm Esagonale	1	1	4932363684	4002395331826	11,80	14,40
14	460	385	11 mm Esagonale	1	1	4932363691	4002395331741	16,30	19,89
14	600	530	11 mm Esagonale	1	1	4932363698	4002395331666	30,90	37,70
16	230	155	11 mm Esagonale	1	1	4932363685	4002395331833	12,90	15,74
16	460	385	11 mm Esagonale	1	1	4932363692	4002395331758	18,60	22,69
16	600	530	11 mm Esagonale	1	1	4932363699	4002395331673	33,80	41,24
18	230	155	11 mm Esagonale	1	1	4932363686	4002395331840	13,80	16,84
18	460	385	11 mm Esagonale	1	1	4932363693	4002395331765	21,60	26,35
18	600	530	11 mm Esagonale	1	1	4932363700	4002395331680	36,10	44,04
20	230	155	11 mm Esagonale	1	1	4932363687	4002395331857	14,80	18,06
20	460	385	11 mm Esagonale	1	1	4932363694	4002395331772	25,40	30,99
20	600	530	11 mm Esagonale	1	1	4932363701	4002395331697	39,70	48,43
22	230	155	11 mm Esagonale	1	1	4932373363	4002395347889	23,10	28,18
22	460	385	11 mm Esagonale	1	1	4932363695	4002395331789	29,60	36,11
22	600	530	11 mm Esagonale	1	1	4932363702	4002395331703	45,90	56,00
24	230	155	11 mm Esagonale	1	1	4932373364	4002395347896	25,60	31,23
24	460	385	11 mm Esagonale	1	1	4932373370	4002395348558	48,60	59,29
26	230	155	11 mm Esagonale	1	1	4932373365	4002395348503	29,30	35,75
26	460	385	11 mm Esagonale	1	1	4932373371	4002395348565	50,70	61,85
28	230	155	11 mm Esagonale	1	1	4932373366	4002395348510	33,10	40,38
28	460	385	11 mm Esagonale	1	1	4932373372	4002395348572	57,40	70,03
30	230	155	11 mm Esagonale	1	1	4932373367	4002395348527	38,00	46,36
30	460	385	11 mm Esagonale	1	1	4932373373	4002395348589	67,70	82,59
32	230	155	11 mm Esagonale	1	1	4932373368	4002395348534	46,70	56,97
32	460	385	11 mm Esagonale	1	1	4932373374	4002395348596	76,40	93,21
① Mecchie elicoidali 230 mm (6 pezzi). Custodia in legno Ø 8 / 10 / 12 / 14 / 16 / 18 mm x 230 mm.			Valigetta di legno	6	1	4932373380	4002395349258	76,60	93,45

Punte Forstner

Punta di centratura per un posizionamento preciso e taglienti periferici per una foratura precisa e senza schegge. Prodotte secondo le norme DIN 74836. Ideale per applicazioni pesanti in legni teneri o duri, con venature, fogli laminati, compensato e truciolo.

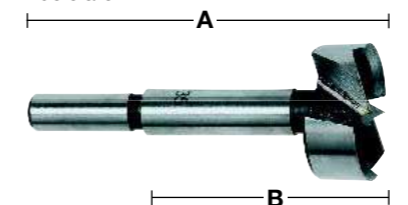

Ø (mm)	Lunghezza totale (mm) A	Lunghezza utile (mm) B	Tipologia attacco	Quantità confezione	Min. quantità ordinabile	Codice prodotto	Codice EAN	Prezzo Listino IVA escl. (€)	Prezzo Listino IVA incl. (€)
10	90	50	9.5 mm codolo rotondo	1	1	4932363703	4002395331468	8,50	10,37
12	90	50	9.5 mm codolo rotondo	1	1	4932363704	4002395331475	8,50	10,37
14	90	50	9.5 mm codolo rotondo	1	1	4932363705	4002395331482	9,30	11,35
15	90	50	9.5 mm codolo rotondo	1	1	4932363883	4002395333738	9,50	11,59
16	90	50	9.5 mm codolo rotondo	1	1	4932363706	4002395331499	9,70	11,83
18	90	50	9.5 mm codolo rotondo	1	1	4932363707	4002395331505	10,40	12,69
20	90	50	9.5 mm codolo rotondo	1	1	4932363708	4002395331512	10,60	12,93
25	90	50	9.5 mm codolo rotondo	1	1	4932363711	4002395331543	11,80	14,40
26	90	50	9.5 mm codolo rotondo	1	1	4932363712	4002395331550	12,00	14,64
30	90	50	9.5 mm codolo rotondo	1	1	4932363714	4002395331574	17,40	21,23
32	90	50	9.5 mm codolo rotondo	1	1	4932363715	4002395331581	20,50	25,01
35	90	50	9.5 mm codolo rotondo	1	1	4932363717	4002395331604	22,30	27,21
40	90	50	9.5 mm codolo rotondo	1	1	4932363720	4002395331635	30,10	36,72
50	90	50	9.5 mm codolo rotondo	1	1	4932373923	4002395335358	44,40	54,17
① Punte Forstner (5 pezzi). Custodia in legno. Ø 15 / 20 / 25 / 30 / 35 mm.				5	1	4932373379	4002395349241	81,60	99,55

SHOCKWAVE IMPACT DUTY



SHOCKWAVE IMPACT DUTY



Punte selfeed bits SWITCHBLADE

Velocità: Maggiore velocità di foratura grazie alla punta di centraggio che aggredisce immediatamente il materiale e permette alla punta di effettuare la foratura più velocemente. Questo tipo di punta risulta più veloce di circa il 40% di una punta a meccchia e di circa il 12% del nostro selfeed bit standard.

Lame ricambio SWITCHBLADE. Il sistema di lame sostituibili SWITCHBLADE garantisce la vostra lama sia sempre affilata. Questo aumenta produttività eliminando i tempi di inattività relativi alla riaffilatura ed aumenta la durata complessiva della punta.

Applicazioni: Fori d'entrata per tubi in rame/acciaio/PVC/Pex, fori di ingresso per tubi di grandi dimensioni e condotti, esecuzione di fori passanti per fili e cavi, per tutti i fori superiori ai 30 mm e dove non esiste un'alternativa possibile.

Ogni selfeed bit è fornito con 2 x viti di avanzamento - filettatura regolare, 1 x set di viti, 1 x chiave a brugola 5/32"



Ø (mm)	Tipologia attacco	Quantità confezione	Min. quantità ordinabile	Codice prodotto	Codice EAN	Prezzo Listino IVA escl. (€)	Prezzo Listino IVA incl. (€)
35	7/16" Esagonale	1	1	4932479497	4058546372910	44,90	54,78
38	7/16" Esagonale	1	1	4932479498	4058546372927	47,50	57,95
51	7/16" Esagonale	1	1	4932479499	4058546372934	56,80	69,30
54	7/16" Esagonale	1	1	4932479500	4058546372941	61,60	75,15
57	7/16" Esagonale	1	1	4932479501	4058546372958	62,50	76,25
65	7/16" Esagonale	1	1	4932479502	4058546372965	69,40	84,67

Set punte selfeed bits SWITCHBLADE

Descrizione	Quantità confezione	Min. quantità ordinabile	Codice prodotto	Codice EAN	Prezzo Listino IVA escl. (€)	Prezzo Listino IVA incl. (€)
Kit 5 punte SWITCHBLADE. Kit 5 punte Switchblade™ include 4 punte Switchblade™ Ø 35 / 38 / 54 / 65 mm, estensione QUIK-LOK da 140 mm, 4 x lame ricambio Switchblade (1 per ogni dimensione), 4 x viti inserimento, 4 x set Viti, 1 x chiave a brugola.	5	1	4932479503	4058546372972	210,00	256,20



Lame ricambio per punte selfeed bits SWITCHBLADE

Ø (mm)	Quantità confezione	Min. quantità ordinabile	Codice prodotto	Codice EAN	Prezzo Listino IVA escl. (€)	Prezzo Listino IVA incl. (€)
35	1	1	4932479546	4058546373405	5,70	6,95
38	1	1	4932479547	4058546373412	5,70	6,95
51	1	1	4932479548	4058546373429	5,70	6,95
54	1	1	4932479549	4058546373436	5,70	6,95
57	1	1	4932479550	4058546373443	5,70	6,95
65	1	1	4932479551	4058546373450	5,70	6,95



Selfeed Bits

Tutte le misure sono disponibili con viti senza fine rimovibili e sostituibili.

Due viti senza fine fornite con ogni punta.

Semplicità e velocità sono le caratteristiche di questa punta.

Taglio veloce, facile e pulito.

Ogni selfeed bit è fornito con 2 x viti di avanzamento - filettatura regolare, 1 x set di viti, 1 x chiave a brugola 5/32"

Ø (mm)	Tipologia attacco	Quantità confezione	Min. quantità ordinabile	Codice prodotto	Codice EAN	Prezzo Listino IVA escl. (€)	Prezzo Listino IVA incl. (€)
25	7/16" Esagonale	1	1	4932479478	4058546372729	19,90	24,28
29	7/16" Esagonale	1	1	4932479479	4058546372736	24,00	29,28
32	7/16" Esagonale	1	1	4932479480	4058546372743	26,20	31,96
35	7/16" Esagonale	1	1	4932479481	4058546372750	30,10	36,72
38	7/16" Esagonale	1	1	4932479482	4058546372767	33,40	40,75
44	7/16" Esagonale	1	1	4932479483	4058546372774	38,00	46,36
51	7/16" Esagonale	1	1	4932479484	4058546372781	41,60	50,75
54	7/16" Esagonale	1	1	4932479485	4058546372798	43,30	52,83
57	7/16" Esagonale	1	1	4932479486	4058546372804	47,50	57,95
65	7/16" Esagonale	1	1	4932479487	4058546372811	52,50	64,05
Vite di avanzamento - filettatura da 1/4".		1	1	48286870	045242122707	1,90	2,32
Set viti per punte fino a 65 mm.		1	1	06832625	-	6,00	7,32



Punte selfeed ampie

Con dimensione di 76, 92 e 116 mm, questa punta ha due lame interne che permettono di avere un taglio pulito e uniforme. Supporto sostituibile.

Alberino sostituibile

Ø (mm)	Tipologia attacco	Quantità confezione	Min. quantità ordinabile	Codice prodotto	Codice EAN	Prezzo Listino IVA escl. (€)	Prezzo Listino IVA incl. (€)
76	7/16" Esagonale	1	1	4932479489	4058546372835	64,40	78,57
92	7/16" Esagonale	1	1	4932479490	4058546372842	78,00	95,16
116	7/16" Esagonale	1	1	4932479491	4058546372859	90,40	110,29
Alberino sostituibile.		1	1	48070201	045242088904	53,80	65,64
Vite di avanzamento - filettatura regolare.		1	1	48286880	045242122806	6,00	7,32
Set viti per trapani fino oltre 76 mm.		1	1	06833150	4058546040864	6,00	7,32
Chiave a brugola 5/32".		1	1	49960070	045242221554	0,60	0,73



Set Selfeed Bits

Descrizione	Quantità confezione	Min. quantità ordinabile	Codice prodotto	Codice EAN	Prezzo Listino IVA escl. (€)	Prezzo Listino IVA incl. (€)
Kit 7 punte contractor. Punte selfeed: 25 / 29 / 32 / 38 / 44 / 54 / 65 mm, estensione 140 mm, viti di avanzamento.	8	1	4932479488	4058546372828	256,20	312,56



Prolunga codolo

Per punte selfeed, trivelle per legno, seghe frontali a corona (diametro 1" o maggiore) con estensione del codolo 7/16".

Lunghezza totale (mm) A	Quantità confezione	Min. quantità ordinabile	Codice prodotto	Codice EAN	Prezzo Listino IVA escl. (€)	Prezzo Listino IVA incl. (€)
140	1	1	4932479493	4058546372873	29,10	35,50
300	1	1	4932479494	4058546372880	30,70	37,45
450	1	1	4932479495	4058546372897	33,00	40,26
600	1	1	4932479496	4058546372903	36,60	44,65

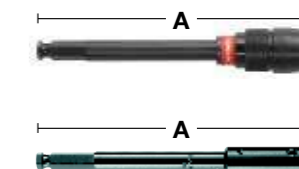

Punte elicoidali per legno DIN 7487 E

Adatta per compensati, truciolati e legni naturali di qualsiasi durezza. Prodotte secondo le norme DIN 7487 E.

Prodotto secondo DIN 7487 E.

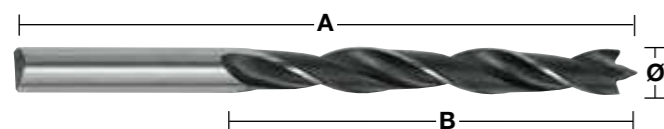

Ø (mm)	Lunghezza totale (mm) A	Lunghezza utile (mm) B	Tipologia attacco	Quantità confezione	Min. quantità ordinabile	Codice prodotto	Codice EAN	Prezzo Listino IVA escl. (€)	Prezzo Listino IVA incl. (€)
3	60	33	3 mm codolo rotondo	1	1	4932363651	4002395331307	1,60	1,95
4	75	43	4 mm codolo rotondo	1	1	4932363652	4002395331314	1,60	1,95
5	86	52	5 mm codolo rotondo	1	1	4932363653	4002395331321	1,70	2,07
6	97	60	6 mm codolo rotondo	1	1	4932363654	4002395331338	1,70	2,07
7	109	69	7 mm codolo rotondo	1	1	4932363655	4002395331345	1,90	2,32
8	117	75	8 mm codolo rotondo	1	1	4932363656	4002395331352	1,90	2,32
9	125	80	9 mm codolo rotondo	1	1	4932363657	4002395331369	2,00	2,44
10	133	87	10 mm codolo rotondo	1	1	4932363658	4002395331376	2,40	2,93
11	142	89	10 mm codolo rotondo	1	1	4932363659	4002395331383	2,40	2,93
12	151	96	10 mm codolo rotondo	1	1	4932363660	4002395331390	3,00	3,66
13	151	96	10 mm codolo rotondo	1	1	4932363661	4002395331406	3,70	4,51
14	151	97	10 mm codolo rotondo	1	1	4932363662	4002395331413	4,30	5,25
15	151	97	10 mm codolo rotondo	1	1	4932363663	4002395331420	5,10	6,22
16	151	97	10 mm codolo rotondo	1	1	4932363664	4002395331437	5,50	6,71
18	180	120	10 mm codolo rotondo	1	1	4932363665	4002395331444	8,70	10,61
20	200	130	10 mm codolo rotondo	1	1	4932363666	4002395331451	11,00	13,42
① Set punte elicoidali per legno (5 pezzi) Ø 4 / 5 / 6 / 8 / 10 mm.			Cassetta di plastica	5	1	4932352465	4002395371242	10,30	12,57
② Set punte elicoidali per legno (8 pezzi) Ø 3 / 4 / 5 / 6 / 7 / 8 / 9 / 10 mm.			Cassetta di plastica	8	1	4932352466	4002395371259	15,90	19,40

Mecchie per legno a testa piatta

Consentono una foratura rapida ed efficace di ampi diametri.

Ottimali per l'applicazione su legni teneri e duri, truciolati (ideale per serrature).

Ideale per serramenti e installazioni idrauliche o elettriche.

Attacco Hex 1/4" (DIN E 6.3) per l'attacco diretto all'utensile elettrico e per un sicuro serraggio del mandrino

Punta di centraggio molata per un'accurata foratura e alette di taglio molate per migliorare la resa di foratura.

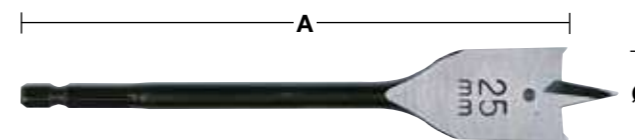

Ø (mm)	Lunghezza totale (mm) A	Quantità confezione	Min. quantità ordinabile	Codice prodotto	Codice EAN	Prezzo Listino IVA escl. (€)	Prezzo Listino IVA incl. (€)		
6	152	1	1	4932352487	4002395371457	3,00	3,66		
6	400	1	1	4932352488	4002395371464	9,70	11,83		
8	152	1	1	4932363130	4002395332618	3,50	4,27		
8	400	1	1	4932352489	4002395371471	9,80	11,96		
10	152	1	1	4932363131	4002395332625	3,50	4,27		
10	400	1	1	4932352490	4002395371488	10,80	13,18		
12	152	1	1	4932363132	4002395332632	4,20	5,12		
12	400	1	1	4932352491	4002395371495	11,30	13,79		
13	152	1	1	4932363133	4002395332649	4,30	5,25		
13	400	1	1	4932352492	4002395371501	12,10	14,76		
14	152	1	1	4932363134	4002395332656	4,30	5,25		
14	400	1	1	4932352493	4002395371518	12,10	14,76		
16	152	1	1	4932363135	4002395332663	4,30	5,25		
16	400	1	1	4932352494	4002395371525	12,10	14,76		
18	152	1	1	4932363136	4002395332670	4,30	5,25		
18	400	1	1	4932352495	4002395371532	12,10	14,76		
19	152	1	1	4932363137	4002395332687	4,60	5,61		
19	400	1	1	4932352496	4002395371549	12,10	14,76		
20	152	1	1	4932363138	4002395332694	4,60	5,61		
20	400	1	1	4932352497	4002395371556	12,10	14,76		
22	152	1	1	4932363139	4002395332700	4,90	5,98		
22	400	1	1	4932352498	4002395371563	13,20	16,10		
24	152	1	1	4932363140	4002395332717	4,90	5,98		
25	152	1	1	4932363141	4002395332724	5,00	6,10		
25	400	1	1	4932352499	4002395371570	17,10	20,86		
26	152	1	1	4932363142	4002395332731	5,10	6,22		
28	152	1	1	4932363143	4002395332748	5,70	6,95		
28	400	1	1	4932352500	4002395371587	20,20	24,64		
30	152	1	1	4932363144	4002395332755	5,90	7,20		
30	400	1	1	4932352501	4002395371594	20,90	25,50		
32	152	1	1	4932363145	4002395332762	6,20	7,56		
32	400	1	1	4932352502	4002395371600	21,70	26,47		
35	400	1	1	4932352503	4002395371617	23,00	28,06		
36	152	1	1	4932363146	4002395332779	7,10	8,66		
38	152	1	1	4932363147	4002395332786	7,50	9,15		
40	152	1	1	4932479227	4058546370213	10,20	12,44		
① Set Mecchie a testa piatta (5 pezzi). Cassetta in legno. Ø 12 / 16 / 18 / 20 / 22 / 25 / 28 / 32 mm.				8	1	4932352504	4002395371624	47,00	57,34

Prolunga

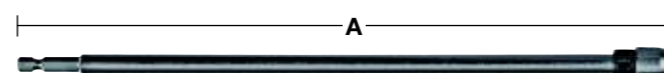

Descrizione	Lunghezza totale (mm) A	Tipologia attacco	Attacco	Quantità confezione	Min. quantità ordinabile	Codice prodotto	Codice EAN	Prezzo Listino IVA escl. (€)	Prezzo Listino IVA incl. (€)
Prolunga.	305	1/4" Esagonale	1/4" Esagonale	1	1	4932363148	4002395332793	15,50	18,91

Mecchie elicoidali coniche per legno

Punta con performance maggiori rispetto ad una mechia piatta - foratura veloce, più duratura e minori sobbalzi. I due denti di taglio posti all'estremità della scanalatura permettono un taglio più veloce e pulito su ogni tipo di legno (morbido, duro, bagnato e trattato)
Il nuovo disegno della punta consente un foro più preciso e più pulito. Garantisce così un'efficiente rimozione dei trucioli aumentando la velocità di foratura e riducendo l'attrito.
Grazie a queste caratteristiche, queste mechie possono essere usate anche in applicazioni su legno duro e morbido, umido e trattato, legno compensato, truciolato, teak, faggio, rovere, WPC (plastica legno composito), travi lamellari, pannelli, ecc.
La scanalatura è levigata e rivestita da una speciale patina.

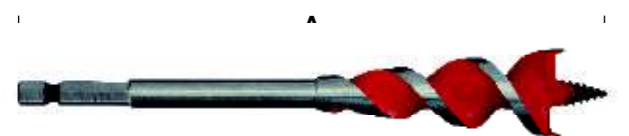
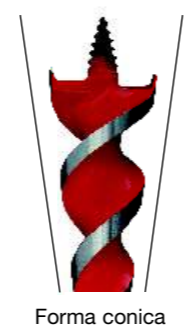

Ø (mm)	Ø (pollici)	Lunghezza totale (mm) A	Tipologia attacco	Quantità confezione	Min. quantità ordinabile	Codice prodotto	Codice EAN	Prezzo Listino IVA escl. (€)	Prezzo Listino IVA incl. (€)
13	1/2"	165	1/4" Esagonale	1	1	4932479471	4058546372651	11,30	13,79
16	5/8"	165	1/4" Esagonale	1	1	4932479472	4058546372668	12,40	15,13
18	3/4"	165	1/4" Esagonale	1	1	4932464071	4058546220167	12,50	15,25
20	3/4"	165	1/4" Esagonale	1	1	4932479473	4058546372675	13,80	16,84
22	7/8"	165	1/4" Esagonale	1	1	4932479474	4058546372682	15,50	18,91
25	1"	165	1/4" Esagonale	1	1	4932479475	4058546372699	16,60	20,25
32	1 1/4"	165	1/4" Esagonale	1	1	4932479476	4058546372705	21,60	26,35
Set 4 pz SPEED FEED™.				4	1	4932479477	4058546372712	33,30	40,63
Ø 13 / 16 / 20 / 25 mm.									

CV elicoidali in HSS - DIN 7490

Fabbricate con acciaio HSS per una maggiore durata. Particolarmente adatte per l'apertura di fori profondi in legni duri e teneri, truciolato e compensato. Ideale nelle applicazioni su casseformi. Prodotte secondo le norme DIN 7490. Il corpo della punta è collegata direttamente al gambo cilindrico, eliminando così il rischio di rottura e garantendo concentricità assoluta. La scanalatura permette una facile e veloce espulsione del truciolo di metallo.
Made in Germany.

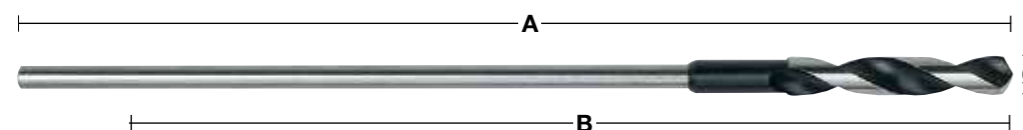

Ø (mm)	Lunghezza totale (mm) A	Lunghezza utile (mm) B	Tipologia attacco	Quantità confezione	Min. quantità ordinabile	Codice prodotto	Codice EAN	Prezzo Listino IVA escl. (€)	Prezzo Listino IVA incl. (€)
6	400	300	5 mm codolo rotondo	1	1	4932399672	4002395363223	12,40	15,13
6	600	500	5 mm codolo rotondo	1	1	4932399675	4002395363254	13,30	16,23
8	400	300	6 mm codolo rotondo	1	1	4932363667	4002395331932	12,90	15,74
8	600	500	6 mm codolo rotondo	1	1	4932363674	4002395331864	13,80	16,84
10	400	300	8 mm codolo rotondo	1	1	4932363668	4002395331949	13,80	16,84
10	600	500	8 mm codolo rotondo	1	1	4932363675	4002395331871	16,30	19,89
12	400	300	8 mm codolo rotondo	1	1	4932363669	4002395331956	18,40	22,45
12	600	500	8 mm codolo rotondo	1	1	4932363676	4002395331888	20,90	25,50
14	400	300	8 mm codolo rotondo	1	1	4932363670	4002395331963	22,70	27,69
14	600	500	8 mm codolo rotondo	1	1	4932363677	4002395331895	23,60	28,79
16	400	300	10 mm codolo rotondo	1	1	4932363671	4002395331970	26,10	31,84
16	600	500	10 mm codolo rotondo	1	1	4932363678	4002395331901	26,80	32,70
18	400	300	10 mm codolo rotondo	1	1	4932363672	4002395331987	30,80	37,58
18	600	500	10 mm codolo rotondo	1	1	4932363679	4002395331918	35,00	42,70
20	400	300	10 mm codolo rotondo	1	1	4932363673	4002395331994	39,40	48,07
20	600	500	10 mm codolo rotondo	1	1	4932363680	4002395331925	42,50	51,85
22	400	300	10 mm codolo rotondo	1	1	4932399673	4002395363230	52,30	63,81
22	600	500	10 mm codolo rotondo	1	1	4932399676	4002395363261	58,60	71,49

Geometria punta. Caratteristiche ed applicazioni.

Forma	Applicazione	Caratteristiche
	Affilatura normale punta. Per fori standard su metalli ferrosi/non ferrosi e plastica.	L'ampio e affilato taglio consente alla punta di resistere anche alle pressioni laterali.
	Affilatura a mantello DIN 1412 A. Per fori su acciaio con ampio diametro.	Centraggio semplice. Richiede una pressione inferiore di circa il 30% rispetto a una normale punta.
	Affilatura a mantello con centraggio DIN 1412 B. Affilatura a mantello con centraggio DIN 1412 B.	Robusta e resistente alle pressioni laterali.
	Affilatura Split (autocentrante) DIN 1412 C. Per fori su acciaio duro e lega di acciaio. Adatta per fori profondi	Questo particolare disegno è ideale per fori profondi. Ottimo centraggio. Richiesta una leggera pressione.
	Affilatura a doppio angolo per ferro DIN 1412 D. Per fori su ferro.	L'incremento dell'area di taglio consente di ridurre il consumo della punta, incrementandone la durata. Buona costruzione termica. Resiste alle pressioni laterali.
	Punta di centraggio DIN 1412 E. Per fori su sottili lamine di metallo e materiali morbidi.	Centraggio semplice. Necessita di una leggera pressione. Non strappa durante il foro.
	Punta a "U". Per fori con alte performance su acciaio duro e resistente.	Centraggio semplice. Asporta il materiale di scarto in piccole dimensioni riducendo il surriscaldamento, aumentando la capacità di foro.
	4 bordi taglienti Per forare ad alta resistenza acciaio e acciaio altolegato.	Centraggio facile e avvio rapido della foratura con tagliente a 135°. 4 bordi taglienti favoriscono la dispersione del calore (creazione di trucioli più corti) per garantire maggiore vita utile.

Guida applicativa per punte in HSS

La seguente tabella fornisce le velocità di foratura raccomandate per una foratura efficiente. Le tabelle devono essere utilizzate solo come guida. I valori variano a seconda dall'utente e dal materiale. I refrigeranti e i lubrificanti migliorano la durata dell'accessorio fino a 5 volte in più migliorando anche la finitura del pezzo.

Materiale	Tipo di materiale	Grado resistenza N/mm ²	Specifiche	Diametro Ø mm - RPM					Lubrificante	
				Ø 1-2	Ø 3-5	Ø 6-10	Ø 11-15	Ø 16-20		
Acciaio	Materiale non legato	< 400	< HRB 69	4770	1870	930	630	470	Emulsione forat., olio da taglio	
		400-800	< HRC 21	4450	1770	870	580	430		
	Fogli	< 800	< HRC 21	4450	1760	860	560	430	Emulsione forat., olio da taglio	
	Velocità	Materiale non legato	< 800	< HRC 21	4440	1760	860	560	430	Emulsione forat., olio da taglio
		Materiale legato	< 800	< HRC 21	3950	1550	780	520	390	Emulsione forat., olio da taglio
			> 800	> HRC 21	1950	800	390	275	200	
Materiale legato duro e temperato	< 1200	< HRC 37	2100	890	450	300	210	Emulsione forat., olio da taglio		
	> 1200	> HRC 38	1350	540	260	170	120			
Avanz.	Avanzamento (mm/ rev)			0.03	0.09	0.15	0.20	0.25		
Acciaio INOX	Velocità	Acciaio INOX	< 1000	< HRC 30	2250	930	450	290	220	Emulsione forat., olio da taglio
		Acciaio INOX	1000-1200	HRC 30-37	1430	560	280	190	130	
	Avanz.	Avanzamento (mm/ rev)			0.02	0.06	0.13	0.18	0.24	
Ghisa	Velocità	Ghisa malleabile	750	HRB 99	4700	2000	1100	800	600	A secco
		Morbido	450	HRB 75	4500	1700	950	650	550	Emulsione forat., olio da taglio
		Duro	700	HRB 96	3450	1350	680	440	340	
Avanz.	Avanzamento (mm/ rev)			0.05	0.10	0.16	0.20	0.25		
Alluminio	Velocità		< 350	< HRC 59	8700	3560	1720	1130	860	Emulsione forat., olio da taglio
	Avanz.	Avanzamento (mm/ rev)			0.02	0.08	0.13	0.18	0.23	
Rame	Velocità				5100	2000	990	670	500	Emulsione forat., olio da taglio
	Avanz.	Avanzamento (mm/ rev)			0.02	0.10	0.20	0.28	0.35	
Bronzo	Velocità				7950	3190	1480	1010	770	A secco
	Avanz.	Avanzamento (mm/ rev)			0.02	0.11	0.21	0.32	0.35	
Ottone	Velocità				7950	3190	1480	1010	770	Emulsione forat.
	Avanz.	Avanzamento (mm/ rev)			0.02	0.11	0.21	0.32	0.35	
Magnesio	Velocità				9550	3800	1900	1250	970	A secco
	Avanz.	Avanzamento (mm/ rev)			0.05	0.10	0.25	0.30	0.35	
Plastica	Velocità	PVC, Poliamide, Termoplastica			3500	2500	1800	700	450	Acqua
	Avanz.	Avanzamento (mm/ rev)			0.05	0.10	0.16	0.21	0.23	

RPM: il numero di giri che un mandrino / utensile da taglio completa in un minuto.
Avanzamento: è la distanza lineare alla quale la fresa viene fatta avanzare contro il pezzo.
Esso è espresso in unità di distanza per giro - millimetri per giro.

Guida applicativa per punte in HSS

Materiale	Tipo di materiale	Grado resistenza N/mm ²	Specifiche							Lubrificante	
				HSS-R DIN 338	HSS-G Thunderweb DIN 338	HSS-G DIN 340	HSS-G Double Ended	RED COBALT - HSS-G-DIN 338	RED HEX - Shockwave HSS-G Titanium		Frese a gradino
Acciaio	Materiale non legato	< 400	< HRB 69		●	●	●	●	●	●	Emulsione forat., olio da taglio
		400-800	< HRC 21	●	●	●	●	●	●	●	
	Fogli	< 800	< HRC 21		●	●	●	●	●	●	Emulsione forat.
	Materiale non legato	< 800	< HRC 21	●	●	●	●	●	●	●	●
Materiale legato		< 800	< HRC 21		●	●	●	●	●	●	Emulsione forat.
		> 800	> HRC 21		●	●	●	▲	▲	●	
Materiale legato duro e temperato	< 1200	< HRC 37			●	●	▲	▲	▲	▲	Emulsione forat.
	> 1200	> HRC 38			●	●	▲	▲	▲		
Acciaio INOX	Acciaio INOX	< 1000	< HRC 30		▲	●	●	▲	●	●	Emulsione forat., olio da taglio
	Acciaio INOX	1000-1200	HRC 30-37			●	●	▲	●	●	
Ghisa	Ghisa malleabile	750	HRB 99	●	●	●	●	●	●	●	A secco
	Morbido	450	HRB 75	●	●	●	●	▲	●	●	Emulsione forat., olio da taglio
	Duro	700	HRB 96	●	●	●	●	●	●	●	
Alluminio		< 350	< HRC 59		▲	●	●	●	●	●	Emulsione forat., olio da taglio
Rame					▲	●	●	●	●	●	Emulsione forat., olio da taglio
Bronzo					●	●	●	●	●	●	A secco
Ottone					●	●	●	●	●	●	Emulsione forat.
Magnesio						●	●				A secco
Plastica	PVC, Poliamide, Termoplastica					●	●	●	●	●	Acqua
Legno					●	●	●	●			A secco

● Ideale. Consigliato per questi materiali. ▲ Adatto. Consigliato per uso intermittente in questi materiali.

PUNTE ALTA PRESTAZIONE

NUOVA
GENERAZIONE*

**RED
HEX**
SHOCKWAVE
IMPACT DUTY

PUNTE FERRO
HSS-G TITANIO

**RED
COBALT** FUNTE FERRO
HSS-G
COBALTO



PER TRAPANI
E AVVITATORI
ADIMPULSI



3
FACCE



INOX



ANGOLO DI
TAGLIO 135°



SCANALATURA
VARIABILE



PUNTA
RINFORZATA

SPECIFICHE RED HEX & RED COBALT

ANGOLO DI TAGLIO 135°

- Combinazione unica di angolo di taglio a 135° e 4 bordi taglienti
- Permette taglio preciso e foratura rapida senza slittamento
- 4 bordi taglienti favoriscono la dispersione del calore per garantire maggiore vita utile

SCANALATURA VARIABILE

- Espulsione del materiale più veloce
- Riduzione del calore accumulato, per maggiore efficienza

PUNTA RINFORZATA

- Più larghe verso l'estremità
- Estremità rinforzata garantisce maggiore durabilità



SHOCKWAVE
IMPACT DUTY

**RED
HEX**

Punte metallo HSS-G TITANIO SHOCKWAVE

Punte con attacco 1/4" hex ottimizzate per avvitatori ad impulsi.

Rivestimento al nitruro di titanio aiuta il raffreddamento della punta e permette di utilizzarla anche ad alte velocità

Ø (mm)	Lunghezza totale (mm) A	Lunghezza utile (mm) B	Quantità confezione	Min. quantità ordinabile	Codice prodotto	Codice EAN	Prezzo Listino IVA escl. (€)	Prezzo Listino IVA incl. (€)
2	59.5	17	2	1	48894703	045242501557	2,90	3,54
2.5	62	19	2	1	48894704	045242501564	2,90	3,54
3	65	23	2	1	48894763	045242506866	3,00	3,66
3.2	66.5	23	2	1	48894706	045242501571	3,40	4,15
3.3	67	24	2	1	4932471089	4058546287177	3,40	4,15
3.5	69	25	2	1	48894707	045242501588	3,40	4,15
4	71.5	26	2	1	48894708	045242501595	3,60	4,39
4.2	74	28	1	1	48894709	045242501601	2,10	2,56
4.5	76	29	1	1	48894710	045242501618	2,10	2,56
4.8	78	29	1	1	48894711	045242501625	2,20	2,68
5	80	31	1	1	48894712	045242501632	4,10	5,00
5.5	104	60	1	1	48894764	045242506873	4,10	5,00
6	105	63	1	1	48894714	045242501649	4,10	5,00
6.5	107	64	1	1	48894715	045242501656	4,40	5,37
6.8	108	65	1	1	48894716	045242501663	4,40	5,37
7	109	66	1	1	48894717	045242501670	4,80	5,86
7.5	110	67	1	1	48894718	045242501687	4,80	5,86
8	111	70	1	1	48894719	045242501694	5,10	6,22
8.5	114	72	1	1	48894720	045242501700	6,20	7,56
9	117	73	1	1	48894721	045242501717	6,50	7,93
9.5	118	74	1	1	48894722	045242501724	7,00	8,54
10	120	76	1	1	48894723	045242501731	8,10	9,88
10.2	121	77	1	1	4932471090	4058546287184	8,30	10,13
10.5	122	78	1	1	48894724	045242501748	9,00	10,98
11	125	80	1	1	48894725	045242501755	9,40	11,47
11.5	126	81	1	1	48894726	045242501762	10,20	12,44
12	127	82	1	1	48894727	045242501779	11,10	13,54
12.5	128	83	1	1	48894728	045242501786	11,40	13,91
13	130	83	1	1	48894729	045242501793	12,00	14,64

①	Cassetta punte SHOCKWAVE™ REDHEX HSS-G 10pz Ø 3 / 3.5 / 4 / 4.5 / 5 / 6 / 7 / 8 / 9 / 10 mm	10	6	48894759	045242502066	50,80	61,98
---	------------------------------------------------------------------------------------------------	----	---	----------	--------------	-------	-------

②	Cassetta punte SHOCKWAVE™ REDHEX HSS-G 19pz Ø 2 / 2.5 / 2 x 3 / 3.5 / 2 x 4 / 4.5 / 5.5 / 6 / 6.5 / 7 / 7.5 / 8 / 8.5 / 9 / 9.5 / 10 mm.	19	6	48894760	045242502073	77,80	94,92
---	---------------------------------------------------------------------------------------------------------------------------------------------	----	---	----------	--------------	-------	-------

Ø (mm)	Lunghezza totale (mm) A	Lunghezza utile (mm) B	Quantità confezione	Min. quantità ordinabile	Codice prodotto	Codice EAN	Prezzo Listino IVA escl. (€)	Prezzo Listino IVA incl. (€)
2.5	62	19	10	1	4932478175	4058546341084	27,20	33,18
3.0	65	23	10	1	4932478176	4058546341091	28,40	34,65
3.5	69	25	10	1	4932478177	4058546341107	31,70	38,67
4.0	71.5	26	10	1	4932478178	4058546341114	33,90	41,36
4.5	76	29	10	1	4932478179	4058546341121	20,30	24,77
5.0	80	31	10	1	4932478180	4058546341138	38,40	46,85
6.0	105	63	10	1	4932478181	4058546341145	38,40	46,85
7.0	109	66	5	1	4932478182	4058546341152	23,00	28,06
8.0	111	70	5	1	4932478183	4058546341169	24,50	29,89
10.0	120	76	5	1	4932478184	4058546341176	38,40	46,85



Ø

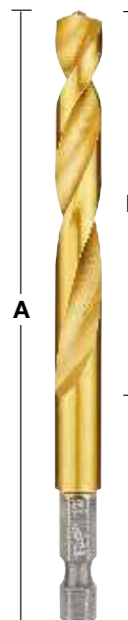

①



②



Punte per metallo forgiate in HSS-G COBALTO - DIN 338

Punte rettificate in HSS al cobalto particolarmente resistenti al calore e prodotte secondo gli standard DIN 338. Finitura lucida.

Taglienti con angolo di taglio di 135°. Non richiede punzone di centratura.

La presenza di Cobalto (5%) evita il surriscaldamento della punta.

Elica di tipo N. Utilizzabile per forare acciaio, ghisa e leghe con carico di rottura fino 1000 N/mm², legno, plastica e inox.

Adatto per la foratura di acciai e metalli ad alto contenuto di lega con carichi di rottura superiori a 1000 N/mm² come gli acciai resistenti al calore e agli acidi e acciaio Inox.

Codolo a tre facce dal diametro 5 per una miglior grip.

Colore: bronzo

RED COBALT

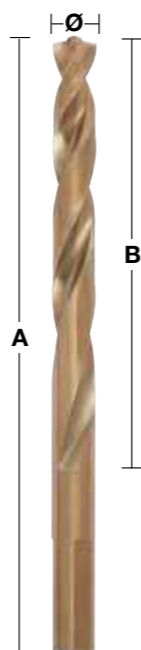

Ø (mm)	Lunghezza totale (mm) A	Lunghezza utile (mm) B	Quantità confezione	Min. quantità ordinabile	Codice prodotto	Codice EAN	Prezzo Listino IVA escl. (€)	Prezzo Listino IVA incl. (€)
1.0	34	12	2	1	4932363248	4002395333080	5,50	6,71
1.5	40	18	2	1	4932363249	4002395333097	5,80	7,08
2.0	49	24	2	1	4932363250	4002395333103	5,80	7,08
2.5	57	30	2	1	4932363251	4002395333110	5,80	7,08
3.0	61	33	2	1	4932363253	4002395333134	6,10	7,44
3.2	65	36	2	1	4932363254	4002395333141	7,00	8,54
3.3	67	37	2	1	4932471140	4058546287689	7,10	8,66
3.5	70	39	2	1	4932363256	4002395333165	7,00	8,54
4.0	75	43	2	1	4932363258	4002395333189	7,50	9,15
4.2	75	43	1	1	4932363260	4002395333202	4,80	5,86
4.5	80	47	1	1	4932363262	4002395333226	4,80	5,86
4.8	86	52	1	1	4932363263	4002395333233	4,90	5,98
5.0	86	52	1	1	4932363264	4002395333240	5,10	6,22
5.5	93	57	1	1	4932363267	4002395333271	5,50	6,71
6.0	93	57	1	1	4932363268	4002395333288	5,50	6,71
6.5	101	63	1	1	4932363269	4002395333295	6,80	8,30
6.8	109	69	1	1	4932363270	4002395333301	7,10	8,66
7.0	109	69	1	1	4932363271	4002395333318	7,50	9,15
7.5	109	69	1	1	4932363272	4002395333325	8,30	10,13
8.0	117	75	1	1	4932363274	4002395333349	8,30	10,13
8.5	117	75	1	1	4932363276	4002395333363	10,20	12,44
9.0	125	81	1	1	4932363277	4002395333370	11,30	13,79
9.5	125	81	1	1	4932363278	4002395333387	12,80	15,62
10.0	133	87	1	1	4932363279	4002395333394	12,80	15,62
10.2	133	87	1	1	4932471141	4058546287696	14,10	17,20
10.5	133	87	1	1	4932363281	4002395333417	19,20	23,42
11.0	142	94	1	1	4932363282	4002395333424	19,70	24,03
11.5	142	94	1	1	4932363283	4002395333431	20,40	24,89
12.0	151	101	1	1	4932363284	4002395333448	21,80	26,60
12.5	151	101	1	1	4932363285	4002395333455	27,70	33,79
13.0	151	101	1	1	4932363286	4002395333462	28,70	35,01

Cassette punte per metallo forgiate in HSS-G COBALTO - DIN 338

Descrizione	Fornibile in	Quantità confezione	Min. quantità ordinabile	Codice prodotto	Codice EAN	Prezzo Listino IVA escl. (€)	Prezzo Listino IVA incl. (€)
Cassetta di plastica punte HSS-G CO con 19 pezzi.							
① Ø 1/1,5/2/2,5/3/3,5/4/4,5/5/5,5/6/6,5/7/7,5/8/8,5/9/9,5/10 mm.	Cassetta di plastica	19	6	4932352470	4002395371297	107,20	130,78
Cassetta di plastica punte HSS-G CO con 25 pezzi.							
② Ø 1/1,5/2/2,5/3/3,5/4/4,5/5/5,5/6/6,5/7/7,5/8/8,5/9/9,5/10/10,5/11/11,5/12/12,5/13 mm.	Cassetta di plastica	25	1	4932352471	4002395371303	231,10	281,94



Punte metallo forgiate in HSS-G COBALTO - DIN 338 - conf. da 5 e 10 pezzi

Punte rettificate in HSS al cobalto particolarmente resistenti al calore e prodotte secondo lo standard DIN 338.

Finitura lucida. Taglienti con angolo di taglio di 135°. Non richiede punzone di centratura.

La presenza di Cobalto (5%) evita il surriscaldamento della punta.

Elica tipo N. Utilizzabile per forare acciaio, ghisa e leghe con carico di rottura fino a 1000 N/mm², legno, plastica e inox.

Adatto per la foratura di acciai e metalli ad alto contenuto di lega con carichi di rottura superiori a 1000 N/mm² come gli acciai resistenti al calore e agli acidi e acciaio Inox.

Codolo a tre facce dal diametro 5 per una miglior grip.

Colore: bronzo

RED COBALT

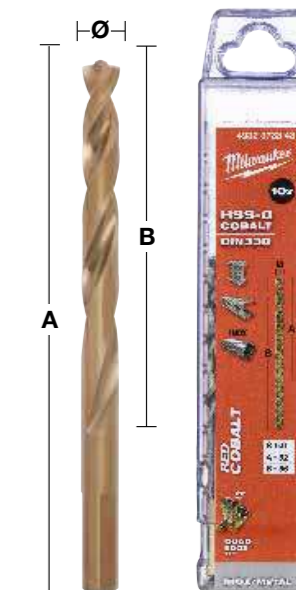

Ø (mm)	Lunghezza totale (mm) A	Lunghezza utile (mm) B	Quantità confezione	Min. quantità ordinabile	Codice prodotto	Codice EAN	Prezzo Listino IVA escl. (€)	Prezzo Listino IVA incl. (€)
1.0	34	12	10	1	4932373332	4002395349173	24,50	29,89
1.5	40	18	10	1	4932373333	4002395349180	24,50	29,89
2.0	49	24	10	1	4932373334	4002395349197	24,50	29,89
2.5	57	30	10	1	4932373335	4002395349807	24,50	29,89
3.0	61	33	10	1	4932373336	4002395349814	26,20	31,96
3.2	65	36	10	1	4932373337	4002395349821	27,50	33,55
3.3	67	37	10	1	4932471142	4058546287702	28,50	34,77
3.5	70	39	10	1	4932373338	4002395349838	29,90	36,48
4.0	75	43	10	1	4932373339	4002395349845	32,00	39,04
4.2	75	43	10	1	4932373340	4002395349852	38,60	47,09
4.5	80	47	10	1	4932373341	4002395349869	40,90	49,90
4.8	86	52	10	1	4932373342	4002395349876	40,90	49,90
5.0	86	52	10	1	4932373343	4002395349883	40,90	49,90
5.5	93	57	10	1	4932373344	4002395349890	44,90	54,78
6.0	93	57	10	1	4932373345	4002395347100	46,80	57,10
6.5	101	63	10	1	4932373346	4002395347117	61,00	74,42
6.8	109	69	5	1	4932373347	4002395347124	34,10	41,60
7.0	109	69	5	1	4932373348	4002395347131	34,10	41,60
7.5	109	69	5	1	4932373349	4002395347148	38,00	46,36
8.0	117	75	5	1	4932373350	4002395347155	39,20	47,82
8.5	117	75	5	1	4932373351	4002395347162	44,80	54,66
9.0	125	81	5	1	4932373352	4002395347179	51,60	62,95
9.5	125	81	5	1	4932373353	4002395347186	59,60	72,71
10.0	133	87	5	1	4932373354	4002395347193	63,10	76,98
10.2	133	87	5	1	4932471143	4058546287719	64,40	78,57
10.5	133	87	5	1	4932373355	4002395347803	102,90	125,54
11.0	142	94	5	1	4932373356	4002395347810	102,90	125,54
11.5	142	94	5	1	4932373357	4002395347827	107,40	131,03
12.0	151	101	5	1	4932373358	4002395347834	111,50	136,03
12.5	151	101	5	1	4932373359	4002395347841	136,20	166,16
13.0	151	101	5	1	4932373360	4002395347858	134,10	163,60



THUNDERWEB

Punte metallo HSS-G - DIN 338

Milwaukee **THUNDERWEB**

Punta Standard

La sezione ha uno spessore maggiore ed aumenta all'avvicinarsi dell'attacco (sezione conica).

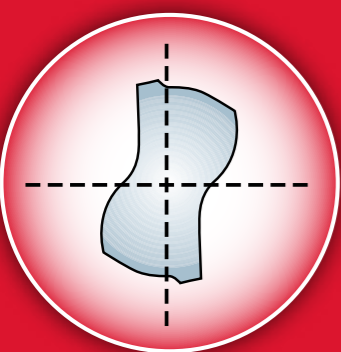

Sezione parabolica

- Maggiore resistenza
- Minore rischio di rotture. Ottima per fori particolarmente profondi
- Maggiore durata

La sezione è sottile e costante su tutta la lunghezza della punta.

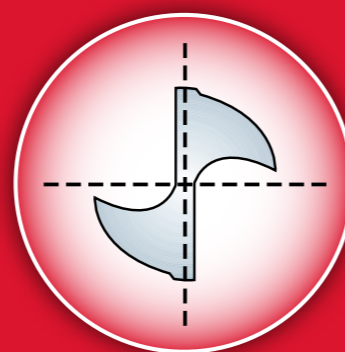

Sezione standard



V
S

THUNDERWEB SPECIFICHE

GEOMETRIA SCANALATURA

- La geometria **THUNDERWEB** consente una più rapida espulsione del truciolo.
- Consente inoltre di dissipare meglio il calore. Queste due caratteristiche ne conferiscono maggiore velocità di foro e maggiore durata della punta.
- La sezione parabolica riduce il rischio di bloccaggio della punta in fori profondi.
- Bordi affilati per rendere i tagli più puliti e veloci.

ANGOLO DI TAGLIO 135°

- Migliore preforo.
- Maggiore capacità di penetrazione.
- Ottimo per materiali molto duri.



THUNDERWEB punte metallo HSS- G - DIN 338

Ø (mm)	Lunghezza totale (mm) A	Lunghezza utile (mm) B	Quantità confezione	Min. quantità ordinabile	Codice prodotto	Codice EAN	Prezzo Listino IVA escl. (€)	Prezzo Listino IVA incl. (€)
1.0	34	12	2	1	4932352345	4002395370047	2,20	2,68
1.5	40	18	2	1	4932352346	4002395370054	2,20	2,68
2.0	49	24	2	1	4932352347	4002395370061	2,20	2,68
2.5	57	30	2	1	4932352348	4002395370078	2,60	3,17
3.0	61	33	2	1	4932352349	4002395370085	2,70	3,29
3.2	65	36	2	1	4932352350	4002395370092	4,00	4,88
3.5	70	39	2	1	4932352351	4002395370108	4,30	5,25
4.0	75	43	2	1	4932352352	4002395370115	4,30	5,25
4.2	75	43	1	1	4932352353	4002395370122	2,20	2,68
4.5	80	47	1	1	4932352354	4002395370139	2,20	2,68
4.8	86	52	1	1	4932352355	4002395370146	2,20	2,68
5.0	86	52	1	1	4932352356	4002395370153	2,20	2,68
5.5	93	57	1	1	4932352357	4002395370160	3,60	4,39
6.0	93	57	1	1	4932352358	4002395370177	3,60	4,39
6.5	101	63	1	1	4932352359	4002395370184	3,60	4,39
6.8	109	69	1	1	4932352360	4002395370191	4,40	5,37
7.0	109	69	1	1	4932352361	4002395370207	4,00	4,88
7.5	109	69	1	1	4932352362	4002395370214	4,30	5,25
8.0	117	75	1	1	4932352363	4002395370221	5,40	6,59
8.5	117	75	1	1	4932352364	4002395370238	5,80	7,08
9.0	125	81	1	1	4932352365	4002395370245	6,60	8,05
9.5	125	81	1	1	4932352366	4002395370252	7,30	8,91
10.0	133	87	1	1	4932352367	4002395370269	8,10	9,88
10.5	133	87	1	1	4932352368	4002395370276	9,00	10,98
11.0	142	94	1	1	4932352369	4002395370283	10,90	13,30
11.5	142	94	1	1	4932352370	4002395370290	10,90	13,30
12.0	151	101	1	1	4932352371	4002395370306	12,50	15,25
12.5	151	101	1	1	4932352372	4002395370313	13,50	16,47
13.0	151	101	1	1	4932352373	4002395370320	14,40	17,57

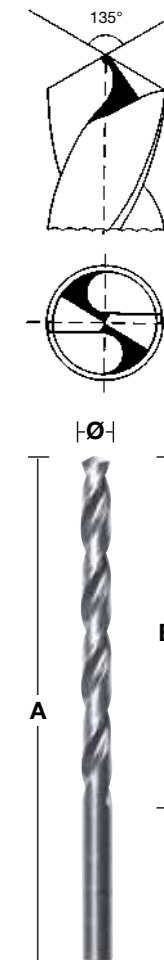

THUNDERWEB punte metallo HSS- G - DIN 338 - conf. da 5 e 10 pezzi

Ø (mm)	Lunghezza totale (mm)	Lunghezza utile (mm)	Quantità confezione	Min. quantità ordinabile	Codice prodotto	Codice EAN	Prezzo Listino IVA escl. (€)	Prezzo Listino IVA incl. (€)
1	34	12	10	1	4932352377	4002395370368	9,30	11,35
1.1	36	14	10	1	4932459826	4058546029982	9,30	11,35
1.2	38	16	10	1	4932459827	4058546029999	9,30	11,35
1.3	38	16	10	1	4932459828	4058546030001	9,30	11,35
1.4	40	18	10	1	4932459829	4058546030018	9,30	11,35
1.5	40	18	10	1	4932352378	4002395370375	9,80	11,96
1.6	43	20	10	1	4932459830	4058546030025	9,80	11,96
1.7	43	20	10	1	4932459831	4058546030032	9,80	11,96
1.8	46	22	10	1	4932459832	4058546030049	9,80	11,96
1.9	46	22	10	1	4932459833	4058546030056	9,80	11,96
2	49	24	10	1	4932352379	4002395370382	10,60	12,93
2.1	49	24	10	1	4932459834	4058546030063	10,60	12,93
2.2	53	27	10	1	4932459835	4058546030070	10,60	12,93
2.3	53	27	10	1	4932459836	4058546030087	10,60	12,93
2.4	57	30	10	1	4932430569	4002395382309	10,80	13,18
2.5	57	30	10	1	4932352380	4002395370399	11,10	13,54
2.6	57	30	10	1	4932459837	4058546030094	11,10	13,54
2.7	61	33	10	1	4932459838	4058546030100	11,10	13,54
2.8	61	33	10	1	4932459839	4058546030117	11,10	13,54
2.9	61	33	10	1	4932459840	4058546030124	11,10	13,54
3	61	33	10	1	4932352381	4002395370405	11,90	14,52
3.1	65	36	10	1	4932459841	4058546030131	11,90	14,52
3.2	65	36	10	1	4932352382	4002395370412	12,90	15,74
3.3	65	36	10	1	4932459842	4058546030148	11,90	14,52
3.4	70	39	10	1	4932459843	4058546030155	11,90	14,52



Punte corte per metallo rettificate HSS-G - DIN 1897 - conf. da 5 e 10 pezzi

Punte rettificate in HSS secondo lo standard DIN 1897. Affilatura Split (autocentrante) DIN 1412 C. Taglienti 118°. Tolleranza h8. Elica di tipo N inclinazione di 20 - 30°
Taglienti affilati, massima precisione del foro. Superficie/Colore: argento lucido.
Eccellente concentricità. Maggiore velocità rimozione truciolo, minor sforzo.
Eccellente concentricità. Applicazione: adatto per la perforazione di materiali sottili.
Adatta per per acciaio, ghisa, mat. legato e non, inox e acciaio 900 N/mm²
Anche adatte per legno e plastica.

Ø (mm)	Lunghezza totale (mm) A	Lunghezza utile (mm) B	Quantità confezione	Min. quantità ordinabile	Codice prodotto	Codice EAN	Prezzo Listino IVA escl. (€)	Prezzo Listino IVA incl. (€)
2.0	38	12	10	1	4932352200	4002395368532	10,30	12,57
2.5	43	14	10	1	4932352201	4002395368549	11,60	14,15
3.0	46	16	10	1	4932352202	4002395368556	12,50	15,25
3.2	49	18	10	1	4932352203	4002395368563	16,30	19,89
3.3	49	18	10	1	4932352204	4002395368570	16,50	20,13
3.5	52	20	10	1	4932352205	4002395368587	16,70	20,37
3.7	52	20	10	1	4932352206	4002395368594	17,00	20,74
4.0	55	22	10	1	4932352207	4002395368600	17,40	21,23
4.2	55	22	10	1	4932352208	4002395368617	17,80	21,72
4.5	58	24	10	1	4932352209	4002395368624	18,30	22,33
4.8	62	26	10	1	4932352210	4002395368631	18,60	22,69
5.0	62	26	10	1	4932352211	4002395368648	18,90	23,06
5.2	62	26	10	1	4932352212	4002395368655	19,50	23,79
5.5	66	28	10	1	4932352213	4002395368662	19,80	24,16
6.0	66	28	10	1	4932352214	4002395368679	21,10	25,74
6.5	70	31	10	1	4932352215	4002395368686	26,20	31,96
7.0	74	34	5	1	4932352216	4002395368693	28,90	35,26
7.5	74	34	5	1	4932352217	4002395368709	25,40	30,99
8.0	79	37	5	1	4932352218	4002395368716	31,90	38,92
8.5	79	37	5	1	4932352219	4002395368723	34,10	41,60
9.0	84	40	5	1	4932352220	4002395368730	39,90	48,68
10.0	89	43	5	1	4932352221	4002395368747	50,80	61,98



Punte corte per metallo rettificate HSS-G (Double ended) - DIN 1897

Punte rettificate in HSS secondo lo standard DIN 1897. Affilatura Split (autocentrante) DIN 1412 C. Taglienti con angolo di taglio 135°. Tolleranza h8. Elica di tipo N inclinazione di 20 - 30°
Taglienti affilati, massima precisione del foro. Superficie/Colore: argento lucido.
Punta di centraggio. Utilizzabile su ambo i lati. Lunghezza ridotta permette una maggiore pressione, senza il rischio di rotture. Eccellente concentricità.
Scanalatura a N per una facile rimozione dei trucioli.
Applicazioni: adatto per acciaio, met. non -ferrosi e plastica.
Molto adatto per fogli di metallo sottili.

Ø (mm)	Lunghezza totale (mm) A	Lunghezza utile (mm) B	Quantità confezione	Min. quantità ordinabile	Codice prodotto	Codice EAN	Prezzo Listino IVA escl. (€)	Prezzo Listino IVA incl. (€)
2.5	43	10	10	1	4932352222	4002395368754	14,40	17,57
3.0	46	11	10	1	4932352223	4002395368761	15,60	19,03
3.2	49	12	10	1	4932352224	4002395368778	17,10	20,86
3.3	49	12	10	1	4932352225	4002395368785	17,10	20,86
3.5	52	14	10	1	4932352226	4002395368792	18,70	22,81
4.0	55	14	10	1	4932352227	4002395368808	20,50	25,01
4.1	55	14	10	1	4932352228	4002395368815	24,50	29,89
4.2	55	14	10	1	4932352229	4002395368822	24,50	29,89
4.5	58	16	10	1	4932352230	4002395368839	24,50	29,89
4.8	62	18	10	1	4932352231	4002395368846	27,00	32,94
5.0	62	18	10	1	4932352232	4002395368853	27,50	33,55
5.5	66	19	10	1	4932352233	4002395368860	33,80	41,24
6.0	66	19	10	1	4932352234	4002395368877	37,80	46,12



Punte per metallo forgiate in HSS-R - DIN 338 - conf. da 5 e 10 pezzi

Punte forgiate in HSS-R prodotte secondo lo standard DIN 338.
Il rivestimento in ossido permette una rapida rimozione dei trucioli. Taglienti con angolo di taglio di 118°.
Elica di tipo N.
Utilizzabile per forare in acciaio, ghisa, materiali legati e con carico di rottura fino a 800 N/mm².
Colore: nero.

Ø (mm)	Lunghezza totale (mm) A	Lunghezza utile (mm) B	Quantità confezione	Min. quantità ordinabile	Codice prodotto	Codice EAN	Prezzo Listino IVA escl. (€)	Prezzo Listino IVA incl. (€)
1.0	34	12	10	1	4932363444	4002395329458	5,70	6,95
1.5	40	18	10	1	4932363449	4002395329502	5,70	6,95
2.0	49	24	10	1	4932363454	4002395329557	5,70	6,95
2.5	57	30	10	1	4932363459	4002395329601	5,70	6,95
3.0	61	33	10	1	4932363464	4002395329656	6,30	7,69
3.2	65	36	10	1	4932363466	4002395329670	6,60	8,05
3.5	70	39	10	1	4932363469	4002395329700	6,60	8,05
4.0	75	43	10	1	4932363474	4002395329755	8,00	9,76
4.2	75	43	10	1	4932363476	4002395329779	8,30	10,13
4.5	80	47	10	1	4932363479	4002395329809	8,50	10,37
4.8	86	52	10	1	4932363482	4002395329830	9,00	10,98
5.0	86	52	10	1	4932363484	4002395329854	9,60	11,71
5.5	93	57	10	1	4932363489	4002395329908	11,40	13,91
6.0	93	57	10	1	4932363494	4002395329953	11,40	13,91
6.5	101	63	10	1	4932363499	4002395330003	13,30	16,23
6.8	109	69	10	1	4932363502	4002395330034	14,70	17,93
7.0	109	69	10	1	4932363504	4002395330058	14,80	18,06
7.5	109	69	10	1	4932363509	4002395330102	19,50	23,79
8.0	117	75	10	1	4932363514	4002395330157	21,90	26,72
8.5	117	75	10	1	4932363519	4002395330201	21,90	26,72
9.0	125	81	10	1	4932363524	4002395330256	25,00	30,50
9.5	125	81	10	1	4932363529	4002395330300	27,90	34,04
10.0	133	87	10	1	4932363534	4002395330355	29,70	36,23
10.5	133	87	5	1	4932363539	4002395330409	18,90	23,06
11.0	142	94	5	1	4932363544	4002395330454	18,90	23,06
11.5	142	94	5	1	4932363549	4002395330508	21,90	26,72
12.0	151	101	5	1	4932363554	4002395330553	21,90	26,72
12.5	151	101	5	1	4932363559	4002395330607	24,80	30,26
13.0	151	101	5	1	4932363564	4002395330652	28,90	35,26



Cassette punte forgiate in HSS-R- DIN 338

Descrizione	Fornibile in	Quantità confezione	Min. quantità ordinabile	Codice prodotto	Codice EAN	Prezzo Listino IVA escl. (€)	Prezzo Listino IVA incl. (€)
Cassetta di plastica punte HSS-R con 19 pezzi.							
① Ø 1/1,5/2/2,5/3/3,5/4/4,5/5/5,5/6/6,5/7/7,5/8/8,5/9/9,5/10 mm.	Cassetta di metallo	19	1	4932352468	4002395371273	28,90	35,26
Cassetta di plastica punte HSS-R con 25 pezzi.							
② Ø 1/1,5/2/2,5/3/3,5/4/4,5/5/5,5/6/6,5/7/7,5/8/8,5/9/9,5/10/10,5/11/11,5/12/12,5/13 mm.	Cassetta di metallo	25	1	4932352469	4002395371280	56,40	68,81



Punte metallo forgiate in HSS-R - DIN 338 - con codolo ridotto

Punte forgiate in HSS-R prodotte secondo lo standard DIN 338. Il rivestimento in ossido permette una rapida rimozione dei trucioli.

Il rivestimento in ossido permette una rapida rimozione dei trucioli.

Affilatura normale punta. Taglienti con angolo di taglio di 118°.

Elica di tipo N.

Utilizzabile per forare in acciaio, ghisa, materiali legati e con carico di rottura fino a 800 N/mm².

Colore: nero.

Punte per metallo forgiate in HSS-R, DIN 338 con codolo ridotto. Codolo 10 mm = Ø da 13,5 mm a 16 mm e con Codolo 13 mm = Ø da 16,5 mm a 20 mm

Ø (mm)	Lunghezza totale (mm) A	Lunghezza utile (mm) B	Quantità confezione	Min. quantità ordinabile	Codice prodotto	Codice EAN	Prezzo Listino IVA escl. (€)	Prezzo Listino IVA incl. (€)
13.5	160	108	1	1	4932373318	4002395348435	8,10	9,88
14.0	160	108	1	1	4932373319	4002395348442	8,30	10,13
14.5	169	108	1	1	4932373320	4002395348459	9,00	10,98
15.0	169	114	1	1	4932373321	4002395348466	10,80	13,18
15.5	178	120	1	1	4932373322	4002395348473	11,20	13,66
16.0	178	120	1	1	4932373323	4002395348480	11,80	14,40
16.5	184	125	1	1	4932373324	4002395348497	21,10	25,74
17.0	184	125	1	1	4932373325	4002395349104	21,10	25,74
17.5	191	130	1	1	4932373326	4002395349111	25,10	30,62
18.0	191	130	1	1	4932373327	4002395349128	25,10	30,62
18.5	198	135	1	1	4932373328	4002395349135	27,30	33,31
19.0	198	135	1	1	4932373329	4002395349142	27,30	33,31
19.5	205	140	1	1	4932373330	4002395349159	30,90	37,70
20.0	205	140	1	1	4932373331	4002395349166	30,90	37,70

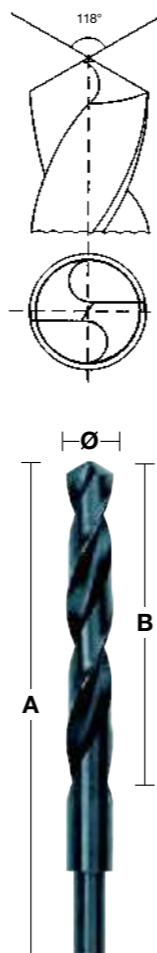

Espositore 345 pz - punte forgiate in HSS - DIN 338

Ø (mm)	Lunghezza totale (mm) A	Lunghezza utile (mm) B	Quantità confezione	Min. quantità ordinabile	Codice prodotto	Codice EAN	Prezzo Listino IVA escl. (€)	Prezzo Listino IVA incl. (€)
Espositore 345 pz - punte forgiate in HSS - DIN 338			345	1	4932352674	4002395373321	560,80	684,18
1.0	34	12	20					
1.5	40	18	20					
2	49	24	20					
2.5	57	30	20					
3	61	33	20					
3.5	70	39	20					
4	75	43	20					
4.5	80	47	20					
5	86	52	20					
5.5	93	57	20					
6	93	57	20					
6.5	101	63	20					
7	109	69	10					
7.5	109	69	10					
8	117	75	20					
8.5	117	75	10					
9	125	81	10					
9.5	125	81	5					
10	133	87	10					
10.5	133	87	5					
11	142	94	5					
11.5	142	94	5					
12	151	101	5					
12.5	151	101	5					
13	151	101	5					



NUOVE FRESE A GRADINO - COBALTO

Nuovo rivestimento nitruro di alluminio e cromo (AlCrN) per una durata 10 volte superiore rispetto alle frese a gradino standard MILWAUKEE®. Ideali per acciaio e acciaio inossidabile.



MATERIALI:

ACCIAIO

RAME

OTTONE

ALLUMINIO

ACCIAIO INOX

PLASTICA

- RAPID STRIKE TIP™: avvio preciso, foratura rapida senza la necessità di preforare il materiale.
- Geometria ottimizzata a 2 scanalature con bordo molto affilato che lo rende fino a 2 volte più veloce.
- La geometria della punta permette di essere estremamente preciso nella foratura senza lasciare sbavature ed evitando i saltellamenti che potrebbero rovinare il materiale.
- Prodotto in acciaio progettato su misura con rivestimento di ossidiana nera per una maggiore durata, fino a 4 volte maggiore rispetto alle classiche frese a gradino.
- Diametri incisi al Laser per una migliore visibilità anche a lungo termine.
- Ogni gradino permette di forare e sbavare automaticamente
- Massima tenuta del gambo a tre facce sul mandrino per garantire la massima trasmissione di coppia.



UTILIZZATORI



Foratura di pannelli e cabine di derivazione

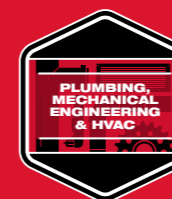

Fori di accesso per installazione di tubazioni



Ripasso e allargamento fori



Fori per installazione di centraline



Ripasso, ripristino e allargamento fori

Frese a gradino COBALTO

NUOVO

Nuovo rivestimento in nitruro di alluminio e cromo (AlCrN) per una durata 10 volte superiore rispetto alla fresa a gradini standard MILWAUKEE®. Ideali per acciaio e acciaio INOX

RAPID STRIKE TIP™: punta di centraggio per una migliore centratura, senza necessità di effettuare il preforo.

Speciale geometria della fresa e dei "gradini" per prestazioni senza "inceppamenti": riduce il rischio meccanico e previene anche la deformazione del materiale durante la pre-foratura.

Geometria ottimizzata a 2 scanalature con bordo molto affilato che lo rende fino a 2 volte più veloce.

Gambo a 3 facce per la massima tenuta del gambo sul mandrino per garantire la massima trasmissione di coppia.

Diametri incisi al Laser per una migliore visibilità anche a lungo termine.

Descrizione	Diametro dell'attacco (mm)	Lunghezza (mm)	N° di gradini	Quantità confezione	Min. quantità ordinabile	Codice prodotto	Codice EAN	Prezzo Listino IVA escl. (€)	Prezzo Listino IVA incl. (€)
① 4 - 20 mm	8	62	10	1	1	48899372	045242603862	108,00	131,76
② 6 - 35 mm	10	86	16	1	1	48899395	045242567676	215,00	262,30
③ M6 - M32	10	90	14	1	1	48899380	045242567652	215,00	262,30
④ Set frese a gradino Cobalto 2pz Include frese a gradino al cobalto: 4 - 20 mm, 6 - 35 mm				2	1	48899398	045242529216	341,00	416,02

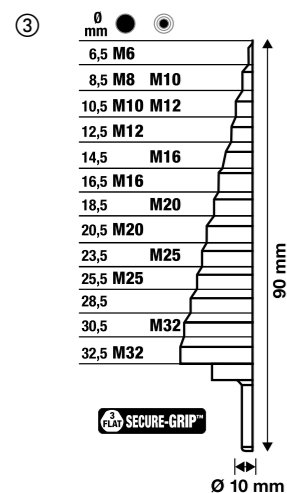
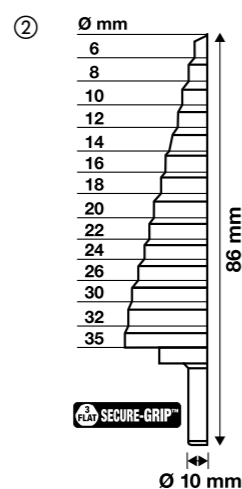
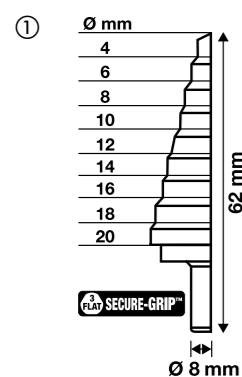

Frese a gradino

Descrizione	Diametro dell'attacco (mm)	Lunghezza (mm)	N° di gradini	Quantità confezione	Min. quantità ordinabile	Codice prodotto	Codice EAN	Prezzo Listino IVA escl. (€)	Prezzo Listino IVA incl. (€)
① PG 7 - PG 21	10	68	9	1	1	48899321	045242364060	154,20	188,12
② M 6 - M 32	10	92	13	1	1	48899332	045242344437	144,70	176,53
③ 4 - 12 mm / 1"	6	65	9	1	1	48899301	045242342532	62,90	76,74
④ 4 - 20 mm	8	65	9	1	1	48899320	045242344406	88,10	107,48
⑤ 6 - 35 mm	10	90	14	1	1	48899335	045242344413	144,70	176,53
⑥ 6 - 40,5 mm	10	90	17	1	1	48899340	045242547777	163,40	199,35
⑦ Set Frese a gradino 3pz. Contiene: Ø 4 - 12 mm/1, 4 - 20 mm, 6 - 35 mm. Include frese a gradino 4 - 12 mm/1, 4 - 20 mm, 6 - 35 mm				3	1	48899399	045242344420	298,70	364,41
⑧ Set Frese a gradino e punta ferro 10pz Frese a gradino: 1 x 4 - 12 mm, 1 x 4 - 20 mm. Punta ferro THUNDERWEB : 2 x 2 mm, 2 x 3 mm, 2 x 4 mm, 1 x 5 mm, 1 x 6 mm				10	1	48899350	045242538836	238,40	290,85

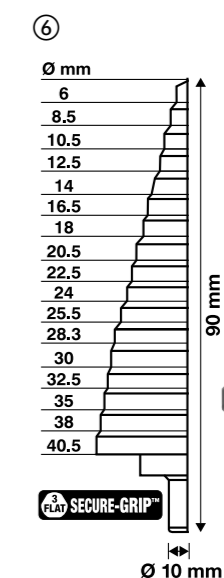
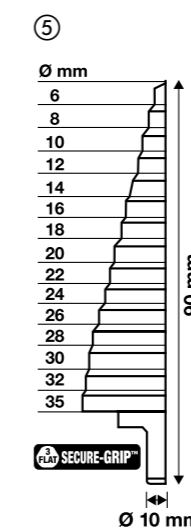
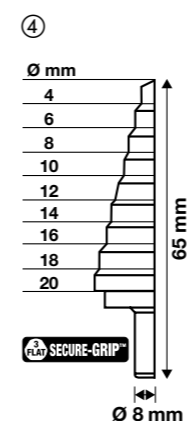
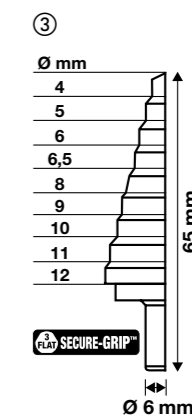
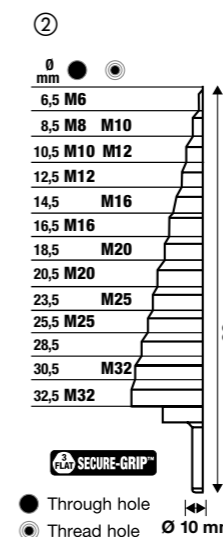
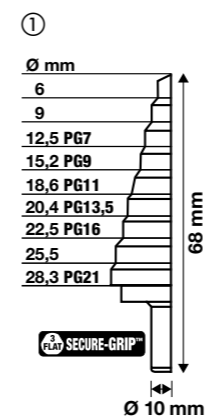

SHOCKWAVE IMPACT DUTY



Frese a gradino SHOCKWAVE™

Le frese a gradino SHOCKWAVE™ sono state studiate e progettate per l'utilizzo su avvitatori ad impulsi. Il codolo 1/4" hex con SHOCKZONE™ permette di avere la massima durata e la prematura rottura dell'attacco.

Rivestimento in nitruro di alluminio e titanio per una durata fino a 5 volte maggiore.

Scanalatura a doppia spirale: ottimizzato per gli avvitatori ad impulsi.

RAPID STRIKE TIP™: punta di centraggio per una migliore centratura, senza necessità di effettuare il preforo.

Diametri incisi al Laser per una migliore visibilità anche a lungo termine.



Descrizione	Diametro dell'attacco (mm)	Lunghezza (mm)	N° di gradini	Quantità confezione	Min. quantità ordinabile	Codice prodotto	Codice EAN	Prezzo Listino IVA escl. (€)	Prezzo Listino IVA incl. (€)
① 4 - 12 mm / 1"	1/4" Hex	83	9	1	1	48899261	045242505166	72,70	88,69
② 4 - 12 mm / 2"	1/4" Hex	83	5	1	1	48899262	045242505173	79,90	97,48
③ 4 - 20 mm	1/4" Hex	83	9	1	1	48899263	045242505180	94,20	114,92
④ 4 - 30 mm	1/4" Hex	95	12	1	1	48899265	045242505203	109,70	133,83
Set frese a gradino SHOCKWAVE™ (3pz)				3	1	48899266	045242505210	261,10	318,54
⑤ Include frese a gradino: 4 - 12 mm/1, 4 - 20 mm, 4 - 30 mm									

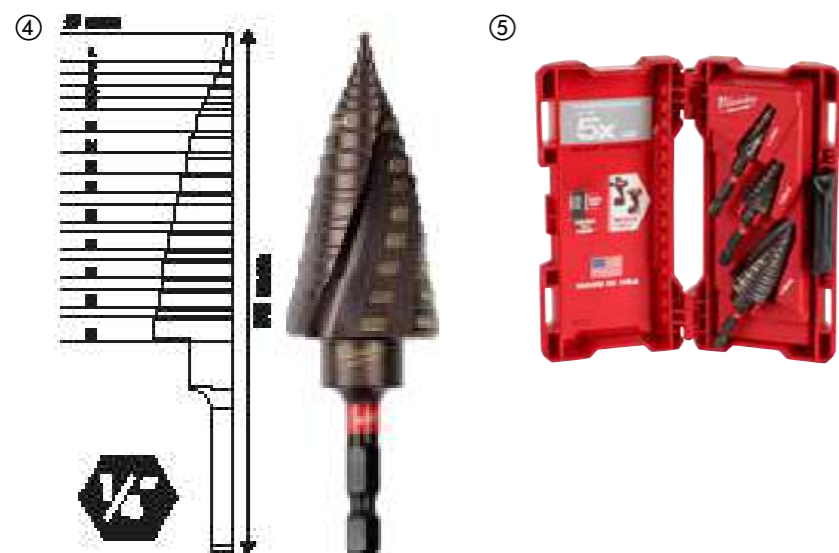
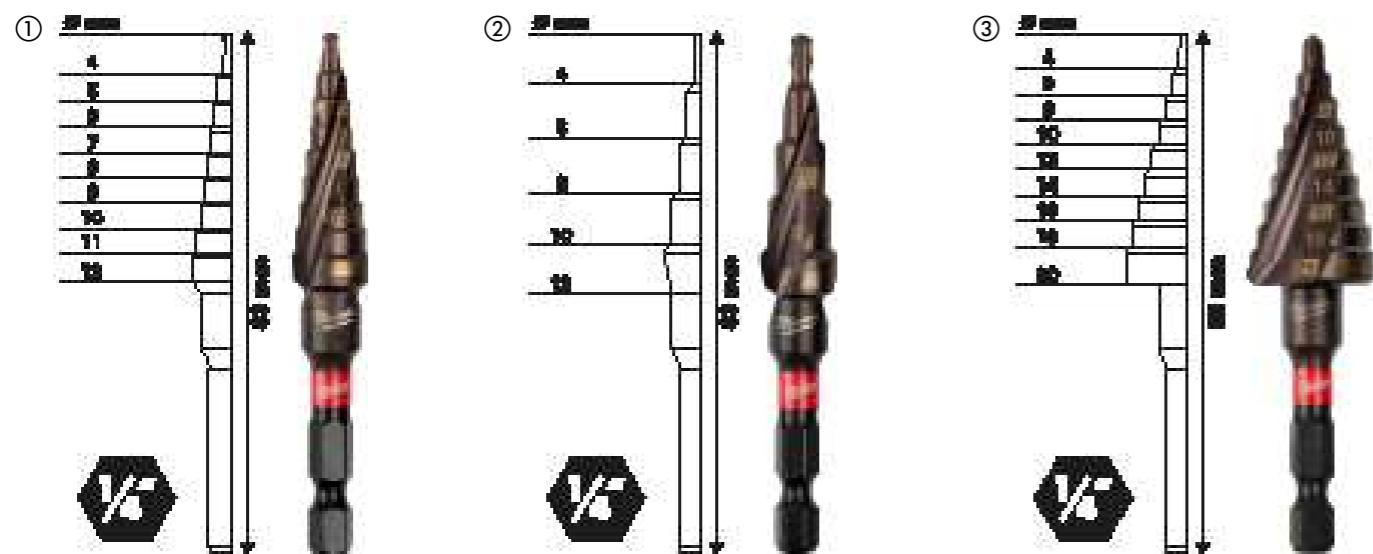

Trapani magnetici

100% più veloce

Grazie alla presenza di più taglienti, il foro con le frese risulta nettamente più veloce.

30% di produttività in più

Il foro tramite fresa avviene con l'intaglio del perimetro, riducendo così l'attrito e riducendo così l'energia che il trapano deve trasferire sulla punta. Più largo è il foro, maggiore è l'energia risparmiata.

Maggior durata

La fresa subisce minor attrito durante il foro, rispetto alla classica punta in metallo. Questa caratteristica insieme allo spessore di 6 mm, consente di ridurre al minimo il rischio di rottura della punta stessa.

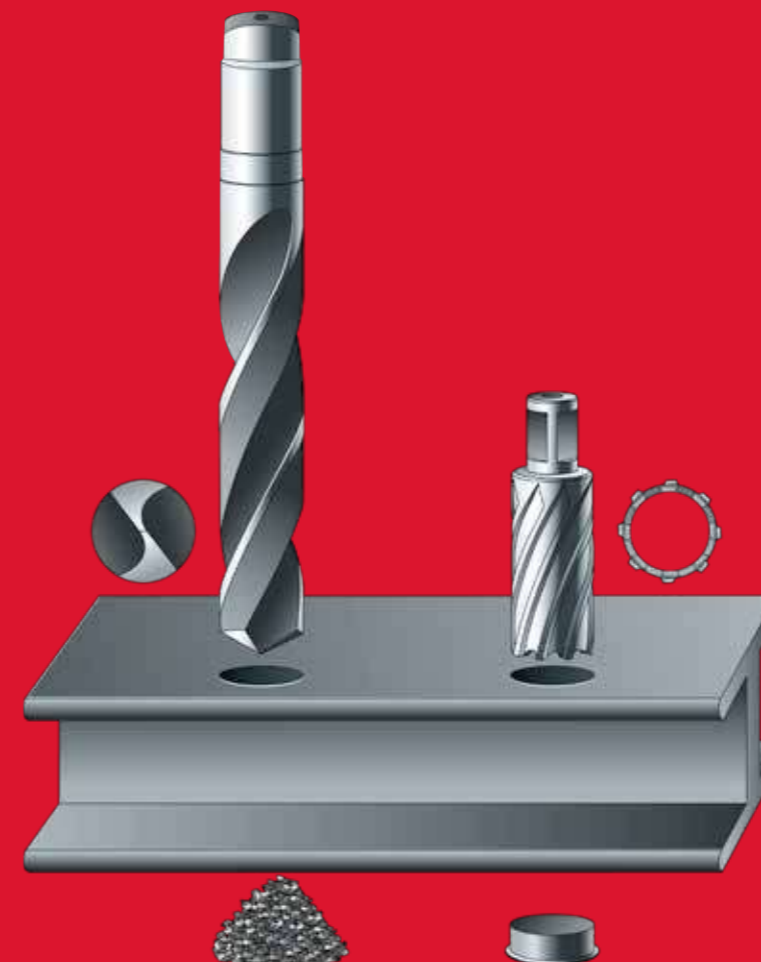

Grafico

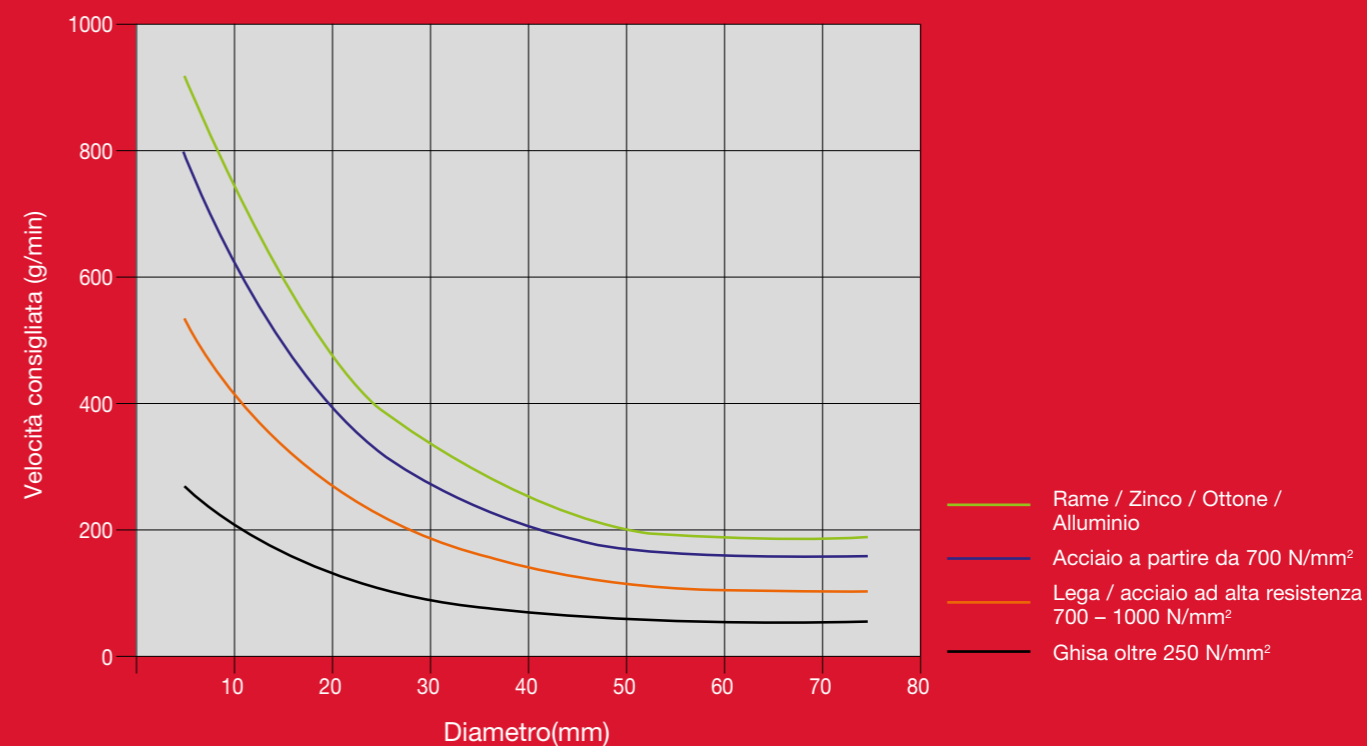

Frese in HSS

Frese HSS con pareti di spessore elevato per una maggiore durata e vita utile.
Frese per metallo in HSS con attacco Weldon da 19 mm.

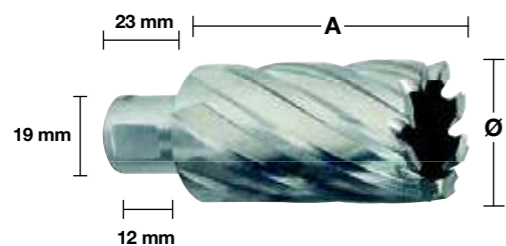

30 mm

Ø (mm)	Lunghezza totale (mm) A	Quantità confezione	Min. quantità ordinabile	Codice prodotto	Codice EAN	Prezzo Listino IVA escl. (€)	Prezzo Listino IVA incl. (€)
12	30	1	1	4932371740	4002395344161	51,70	63,07
13	30	1	1	4932371741	4002395344178	51,80	63,20
14	30	1	1	4932343270	4002395315130	60,50	73,81
15	30	1	1	4932343271	4002395315147	63,00	76,86
16	30	1	1	4932343272	4002395315154	65,20	79,54
17	30	1	1	4932343273	4002395315161	68,20	83,20
18	30	1	1	4932343274	4002395315178	70,60	86,13
19	30	1	1	4932343275	4002395315185	72,50	88,45
20	30	1	1	4932343276	4002395315192	76,10	92,84
21	30	1	1	4932343277	4002395315208	80,00	97,60
22	30	1	1	4932343278	4002395315215	83,70	102,11
23	30	1	1	4932343279	4002395315222	87,00	106,14
24	30	1	1	4932343280	4002395315239	90,50	110,41
25	30	1	1	4932343281	4002395315246	93,90	114,56
26	30	1	1	4932343282	4002395315253	97,40	118,83
27	30	1	1	4932343283	4002395315260	104,50	127,49
28	30	1	1	4932343284	4002395315277	104,50	127,49
29	30	1	1	4932343285	4002395315284	108,40	132,25
30	30	1	1	4932343286	4002395315291	108,40	132,25
31	30	1	1	4932343287	4002395315307	121,30	147,99
32	30	1	1	4932343288	4002395315314	137,20	167,38
33	30	1	1	4932371742	4002395344185	118,40	144,45
34	30	1	1	4932371743	4002395344192	153,20	186,90
35	30	1	1	4932371744	4002395344208	151,70	185,07
36	30	1	1	4932371745	4002395344215	161,20	196,66
37	30	1	1	4932371746	4002395344222	164,60	200,81
38	30	1	1	4932371747	4002395344239	179,70	219,23
39	30	1	1	4932371748	4002395344246	170,10	207,52
40	30	1	1	4932371749	4002395344253	178,40	217,65
41	30	1	1	4932371750	4002395344260	203,60	248,39
42	30	1	1	4932371751	4002395344277	218,70	266,81
43	30	1	1	4932371752	4002395344284	247,90	302,44
44	30	1	1	4932371753	4002395344291	240,00	292,80
45	30	1	1	4932371754	4002395344307	246,80	301,10
46	30	1	1	4932371755	4002395344314	255,40	311,59
47	30	1	1	4932371756	4002395344321	255,50	311,71
48	30	1	1	4932371757	4002395344338	255,50	311,71
49	30	1	1	4932371758	4002395344345	255,50	311,71
50	30	1	1	4932371759	4002395344352	255,50	311,71

50 mm

Ø (mm)	Lunghezza totale (mm) A	Quantità confezione	Min. quantità ordinabile	Codice prodotto	Codice EAN	Prezzo Listino IVA escl. (€)	Prezzo Listino IVA incl. (€)
14	50	1	1	4932343289	4002395315352	81,00	98,82
15	50	1	1	4932343290	4002395315369	87,00	106,14
16	50	1	1	4932343291	4002395315376	93,50	114,07
17	50	1	1	4932343292	4002395315383	98,10	119,68
18	50	1	1	4932343293	4002395315390	104,50	127,49
19	50	1	1	4932343294	4002395315406	108,50	132,37
20	50	1	1	4932343295	4002395315413	112,40	137,13
21	50	1	1	4932343296	4002395315420	122,00	148,84
22	50	1	1	4932343297	4002395315437	125,30	152,87
23	50	1	1	4932343298	4002395315444	134,20	163,72
24	50	1	1	4932343299	4002395315451	137,60	167,87
25	50	1	1	4932343300	4002395315468	137,60	167,87
26	50	1	1	4932343301	4002395315475	142,70	174,09
27	50	1	1	4932343302	4002395315482	148,50	181,17
28	50	1	1	4932343303	4002395315499	155,80	190,08
29	50	1	1	4932343304	4002395315505	161,20	196,66
30	50	1	1	4932343305	4002395315512	168,40	205,45
31	50	1	1	4932343306	4002395315529	167,70	204,59
32	50	1	1	4932343307	4002395315536	174,40	212,77
33	50	1	1	4932371760	4002395344369	182,40	222,53
34	50	1	1	4932371761	4002395344376	195,30	238,27
35	50	1	1	4932371762	4002395344383	204,40	249,37
36	50	1	1	4932371763	4002395344390	213,80	260,84
37	50	1	1	4932371764	4002395344406	214,40	261,57
38	50	1	1	4932371765	4002395344413	222,30	271,21
39	50	1	1	4932371766	4002395344420	222,30	271,21
40	50	1	1	4932371767	4002395344437	244,10	297,80
41	50	1	1	4932371768	4002395344444	253,10	308,78
42	50	1	1	4932371769	4002395344451	261,00	318,42
43	50	1	1	4932371770	4002395344468	261,00	318,42
44	50	1	1	4932371771	4002395344475	274,00	334,28
45	50	1	1	4932371772	4002395344482	285,20	347,94
46	50	1	1	4932371773	4002395344499	296,60	361,85
47	50	1	1	4932371774	4002395344505	309,00	376,98
48	50	1	1	4932371775	4002395344512	320,50	391,01
49	50	1	1	4932371776	4002395344529	320,50	391,01
50	50	1	1	4932371777	4002395344536	330,60	403,33

Descrizione	Fornibile in	Quantità confezione	Min. quantità ordinabile	Codice prodotto	Codice EAN	Prezzo Listino IVA escl. (€)	Prezzo Listino IVA incl. (€)
Punta di centraggio per fresa 30 mm		2	1	49590011	045242364039	22,70	27,69
Punta di centraggio per fresa 50 mm		2	1	49590012	045242364046	48,90	59,66

Set frese in HSS 6 pz con attacco Weldon da 19 mm ed estrattore e serie 30 mm di lunghezza

Ø 14 / 16 / 18 / 20 / 22 / 24 mm.

Valigetta in plastica 6 1 4932372533 4002395345236 389,90 475,68

Accessori di sistema - Trapano a base magnetica

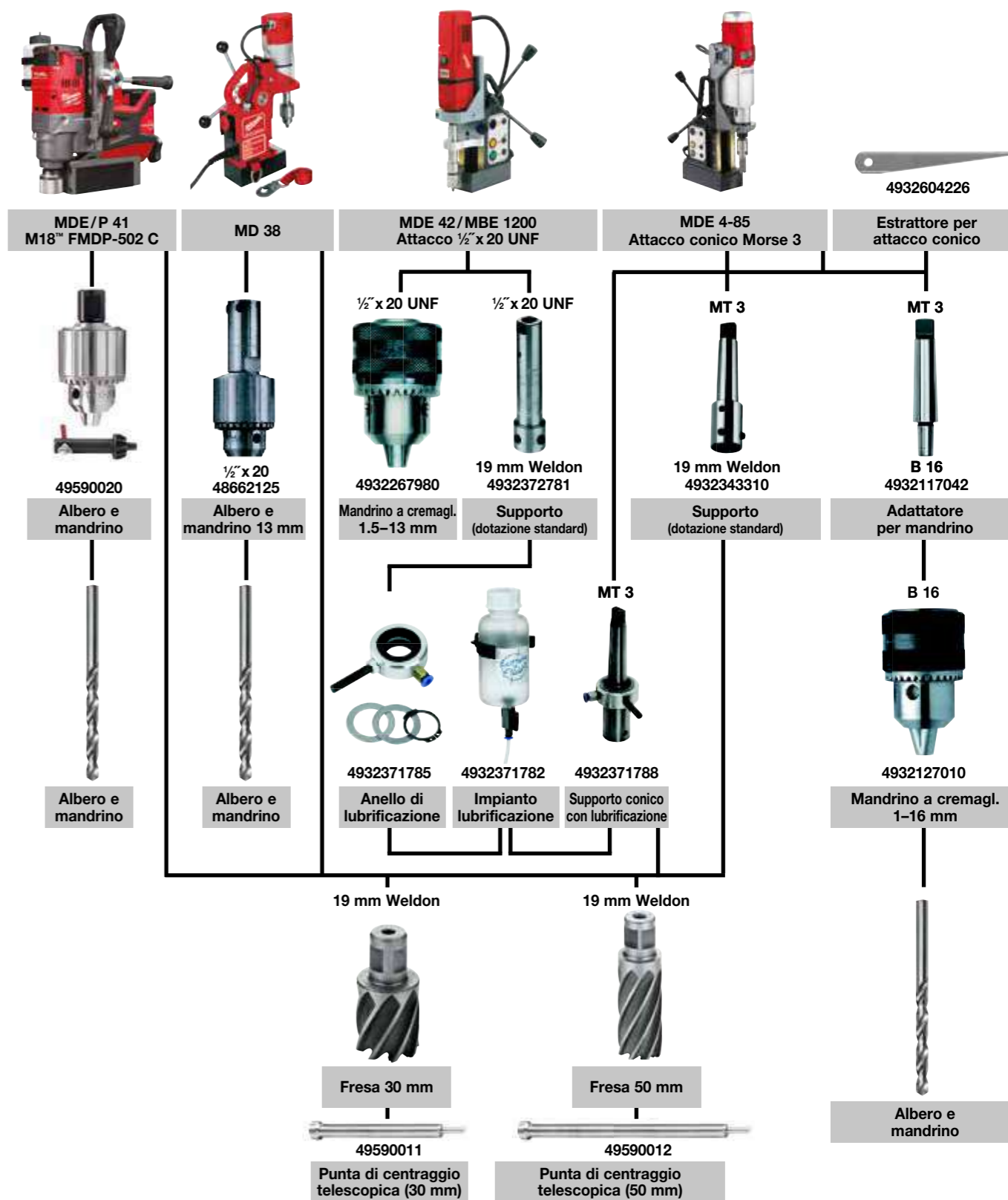

Codice prodotto	Prezzo di listino (€)	Codice prodotto	Prezzo di listino (€)	Codice prodotto	Prezzo di listino (€)
49590020	62,40	49590011	22,70	4932117042	24,70
48100130	103,70	4932372781	186,00	4932604226	14,90
48662125	196,00	4932371782	125,50	4932127010	93,10
4932371785	112,60	4932371788	312,90		
		49590012	48,90		
		4932343310	377,50		

GAMMA SEGHE A TAZZA MILWAUKEE®

Se devi fare un foro di grandi dimensioni su diversi tipi di materiali, la nostra gamma di seghe a tazza ad alte performance soddisferà le tue esigenze



HOLE DOZER™

MILWAUKEER Hole Dozer™ è la sega a tazza dalle straordinarie performance anche nelle applicazioni più gravose. Punti di leva multipli per rimuovere il materiale dalla sega a tazza.

Ampia zona di accesso laterale per una veloce e facile rimozione del materiale

- Più profondo per la rimozione di materiali spessi
- Più alto per la rimozione di materiali sottili
- Minimizza il tempo perso tra i diversi tagli
- Nuovo rivestimenti permette un minor attrito e aumenta la velocità di foratura.

PLUG JACK™



Geometria del dente aggressiva, 4 denti per pollice.

- Bi-metallica: Design del dente Variabile (3.5 denti per pollice), con inclinazione di 10° permette tagli più veloci ed aggressivi.
- Benefici: Taglio più veloce ed aggressivo
- Dispersione di calore durante il taglio per una minore usura dei denti.
- Speciale design del dente, meno tendenza al bloccaggio sui materiali più sottili.
- Il particolare design del dente riduce la tendenza al grippaggio.
- Richiede meno pressione – Questo risultato è ottenuto grazie alla combinazione tra geometria del dente aggressiva e una buona espulsione dei trucioli.

Questa gamma di seghe a tazza di alta qualità è perfetta soluzione per il taglio di tutti i tipi di materiali: - Acciaio fino a 1000 N/mm² di resistenza - Acciaio Inossidabile - acciaio resistente agli acidi - Metalli Non ferrosi - Ghisa - Alluminio - Legno - Pannelli di fibra a media densità (MDF) - Gesso cartongesso - Materiali Sandwich - PVC.

Seghe a tazza Hole Dozer

Ø (mm)	Ø (pollici)	Profondità di taglio max (mm)	Quantità confezione	Min. quantità ordinabile	Codice prodotto	Codice EAN	Prezzo Listino IVA escl. (€)	Prezzo Listino IVA incl. (€)
14	9/16	41	1	1	49560002	045242271061	12,50	15,25
16	5/8	41	1	1	49560012	045242192922	12,50	15,25
17	11/16	41	1	1	49560014	045242193639	12,50	15,25
19	3/4	41	1	1	49560023	045242192632	12,50	15,25
20	25/32	41	1	1	49560024	045242271016	12,50	15,25
21	13/16	41	1	1	49560027	045242192649	13,10	15,98
22	7/8	41	1	1	49560032	045242192878	14,90	18,18
24	19/16	41	1	1	49560037	045242192885	14,90	18,18
25	1	41	1	1	49560043	045242192526	14,90	18,18
27	1 1/16	41	1	1	49560047	045242192892	14,90	18,18
29	1 1/8	41	1	1	49560052	045242192939	14,90	18,18
30	1 3/16	41	1	1	49560057	045242192946	14,90	18,18
32	1 1/4	41	1	1	49560062	045242192977	15,60	19,03
33	1 5/16	41	1	1	49560067	045242192984	15,60	19,03
35	1 3/8	41	1	1	49560072	045242192991	17,50	21,35
37	1 7/16	41	1	1	49560077	045242193028	17,50	21,35
38	1 1/2	41	1	1	49560082	045242193035	17,50	21,35
40	1 9/16	41	1	1	49560087	045242193042	18,30	22,33
41	1 5/8	41	1	1	49560092	045242193073	18,30	22,33
43	1 11/16	41	1	1	49560097	045242193080	18,30	22,33
44	1 3/4	41	1	1	49560102	045242193097	18,30	22,33
46	1 13/16	41	1	1	49560107	045242193127	18,30	22,33
48	1 7/8	41	1	1	49560112	045242193134	18,30	22,33
50	1 31/32	41	1	1	49560113	045242271023	18,30	22,33
51	2	41	1	1	49560117	045242193141	19,70	24,03
52	2 1/16	41	1	1	49560122	045242193172	19,70	24,03
54	2 1/8	41	1	1	49560127	045242193189	19,70	24,03
56	4/6	41	1	1	49560129	045242504664	19,70	24,03
57	2 1/4	41	1	1	49560132	045242193196	19,70	24,03
59	2 3/16	41	1	1	49560137	045242193226	21,10	25,74
60	2 3/8	41	1	1	49560142	045242193233	22,60	27,57
64	2 1/2	41	1	1	49560147	045242193240	23,30	28,43
65	2 9/16	41	1	1	49560153	045242193271	23,30	28,43
67	2 5/8	41	1	1	49560158	045242193288	23,30	28,43
68	2 11/16	41	1	1	49560159	045242271030	23,30	28,43
70	2 3/4	41	1	1	49560163	045242193295	24,50	29,89
73	2 7/8	41	1	1	49560167	045242193325	24,50	29,89
76	3	41	1	1	49560173	045242193332	25,40	30,99
79	3 1/8	41	1	1	49560177	045242193349	26,20	31,96
83	3 1/4	41	1	1	49560183	045242193370	28,50	34,77
86	3 3/8	41	1	1	49560187	045242193387	28,80	35,14
89	3 1/2	41	1	1	49560193	045242193394	28,80	35,14
92	3 5/8	41	1	1	49560197	045242193431	32,20	39,28
95	3 3/4	41	1	1	49560203	045242193448	32,20	39,28
98	3 7/8	41	1	1	49560207	045242193479	33,40	40,75
102	4	41	1	1	49560213	045242193486	33,70	41,11
105	4 1/8	41	1	1	49560217	045242193493	35,60	43,43
108	4 1/4	41	1	1	49560223	045242193523	38,00	46,36
111	4 3/8	41	1	1	49560227	045242193530	40,80	49,78
114	4 1/2	41	1	1	49560233	045242193547	41,10	50,14
117	4 5/8	41	1	1	49560239	045242587285	42,30	51,61
121	4 3/4	41	1	1	49560237	045242193578	45,80	55,88
127	5	41	1	1	49560243	045242193585	50,00	61,00
133	5 1/4	41	1	1	49560244	045242271078	53,30	65,03
140	5 1/2	41	1	1	49560247	045242193592	56,20	68,56
152	6	41	1	1	49560253	045242193622	65,50	79,91
160	6 1/16	38	1	1	4932399885	4002395365395	83,20	101,50
168	6 3/8	38	1	1	4932399886	4002395365401	91,30	111,39
177	6 31/32	38	1	1	4932399887	4002395365418	96,40	117,61
200	7 7/8	38	1	1	4932399888	4002395365425	121,60	148,35
210	8 3/32	38	1	1	4932399889	4002395365432	135,50	165,31



Seghe a tazza Hole Dozer - confezioni multiple

Ø (mm)	Ø (pollici)	Profondità di taglio max (mm)	Quantità confezione	Min. quantità ordinabile	Codice prodotto	Codice EAN	Prezzo Listino IVA escl. (€)	Prezzo Listino IVA incl. (€)
19	3/4	41	1	25	49565090	045242176199	11,20	13,66
20	25/32	41	1	25	49565091	045242528943	11,20	13,66
22	7/8	41	1	25	49565100	045242156375	13,20	16,10
25	1	41	1	25	49565110	045242156382	13,20	16,10
29	1 1/8	41	1	25	49565120	045242156399	13,20	16,10
30	1 3/16	41	1	25	49565125	045242243976	13,20	16,10
32	1 1/4	41	1	25	49565130	045242156412	14,00	17,08
35	1 3/8	41	1	25	49565140	045242156429	15,70	19,15
38	1 1/2	41	1	25	49565150	045242156436	15,70	19,15
41	1 5/8	41	1	25	49565152	045242176229	16,60	20,25
44	1 3/4	41	1	25	49565155	045242176267	16,60	20,25
51	2	41	1	25	49565160	045242156443	17,80	21,72
54	2 1/8	41	1	25	49565165	045242176366	17,80	21,72
57	2 1/4	41	1	25	49565167	045242176373	17,80	21,72
60	2 3/8	41	1	25	49565169	045242528950	20,30	24,77
64	2 1/2	41	1	25	49565170	045242156467	21,00	25,62
67	2 5/8	41	1	16	49565175	045242176380	21,00	25,62
68	2 11/16	41	1	16	49565178	045242528967	21,00	25,62
76	3	41	1	16	49565180	045242176397	22,90	27,94
89	3 1/2	41	1	9	49565190	045242176403	26,00	31,72
92	3 5/8	41	1	9	49565195	045242176410	29,00	35,38
102	4	41	1	9	49565200	045242176427	30,40	37,09
105	4 1/8	41	1	9	49565205	045242176434	32,20	39,28



Set seghe a tazza Hole Dozer

Descrizione	Quantità confezione	Min. quantità ordinabile	Codice prodotto	Codice EAN	Prezzo Listino IVA escl. (€)	Prezzo Listino IVA incl. (€)
Set seghe a tazza 7 pz						
① Contiene: 7 pezzi. Seghe a tazza: 19, 22, 25, 29, 32 mm. Albero per seghe a tazza Ø 14-30 mm (Nr. Cod. 49567010). Spessore e adattatore. Chiave esagonale 1/8" HEX.	7	1	49224083	045242310760	121,00	147,62
Set seghe a tazza 10 pz						
② Seghe a tazza: 25, 32, 40, 54, 68, 76 mm. Albero per seghe a tazza Ø 14-30 mm (Nr. Cod. 49567010). Albero per seghe a tazza Ø 32-152 mm (Nr. Cod. 49569100). 2 punte pilota, chiave esagonale 1/8" HEX.	10	1	49224201	045242348091	200,50	244,61
Set seghe a tazza 14 pz						
③ Contiene: 14 pezzi. Seghe a tazza: 19, 22, 25, 29, 32, 35, 38, 44, 51, 57 mm. Albero per seghe a tazza Ø 14-30 mm (Nr. Cod. 49567010). Albero per seghe a tazza Ø 32-152 mm (Nr. Cod. 49569100). 2 punte pilota, chiave esagonale 1/8" HEX.	14	1	49224152	045242271047	248,30	302,93
Set seghe a tazza 17 pz						
④ Contiene: 17 pezzi. Seghe a tazza: 20, 22, 25, 32, 40, 44, 51, 57, 64, 65, 67, 68, 76 mm. Albero per seghe a tazza Ø 14-30 mm (Nr. Cod. 49567010). Albero per seghe a tazza Ø 32-152 mm (Nr. Cod. 49569100). 2 punte pilota, chiave esagonale 1/8" HEX.	17	1	49224102	045242271054	328,00	400,16
Cassetta vuota porta seghe a tazza.						
⑤ Contiene: 5 pezzi. Albero per seghe a tazza Ø 14-30 mm (Nr. Cod. 49567010). Albero per seghe a tazza Ø 32-152 mm (Nr. Cod. 49569100). 2 punte pilota, chiave esagonale 1/8" HEX (Nr. Cod. 49960060).	4	1	4932430327	4002395379880	45,80	55,88
Set seghe a tazza 12 pz PACKOUT™						
⑥ 10 x seghe a tazza : Ø 20, 25, 32, 35, 40, 44, 51, 54, 68, 76 mm. Albero per seghe a tazza Ø 14 - 30 mm (49567010). Albero per seghe a tazza Ø 32 - 152 mm (49569100). Chiave a brugola 1/8"	12	1	4932472248	4058546338947	326,40	398,21



Seghe a tazza Hole Dozer denti in carburo

Fino al 10 volte più durature, alta resistenza al calore e all'usura vs seghe a tazza Bi-Metalliche. Geometria del dente aggressiva con ampie gole per una migliore estrazione del materiale. Denti sfalsati per un minor attrito. PLUG JACK™ ampia zona di accesso laterale per una veloce e facile rimozione del materiale, profondo per materiali più spessi e alto per i materiali con poco spessore. Campi di applicazione: impianti idraulici (piastrelle in ceramica - morbida, ghisa), lavorazione dei metalli (acciaio Inox, alluminio) e compositi (plastica, materiale sandwich, pavimentazione, vetroresina, pannelli in legno rivestito in plastica, legnoimpiallacciato)

HOLE DOZER™
CARBIDE TEETH

Ø (mm)	Ø (pollici)	Profondità di taglio max (mm)	Quantità confezione	Min. quantità ordinabile	Codice prodotto	Codice EAN	Prezzo Listino IVA escl. (€)	Prezzo Listino IVA incl. (€)
19	3/4	41	1	1	49560702	045242503971	22,30	27,21
22	7/8	41	1	1	49560704	045242503995	23,80	29,04
25	1	41	1	1	49560707	045242504008	27,40	33,43
27	1 1/16	41	1	1	49560807	045242594764	27,60	33,67
29	1 1/8	41	1	1	49560708	045242504015	29,10	35,50
32	1 1/4	41	1	1	49560710	045242504022	31,10	37,94
33	1 3/16	41	1	1	49560711	045242630790	31,60	38,55
35	1 3/8	41	1	1	49560712	045242504039	33,30	40,63
38	1 1/2	41	1	1	49560713	045242504053	33,90	41,36
41	1 5/8	41	1	1	49560714	045242594771	35,50	43,31
44	1 3/4	41	1	1	49560717	045242504107	38,50	46,97
48	1 7/8	41	1	1	49560719	045242504114	40,30	49,17
51	2	41	1	1	49560720	045242504145	38,90	47,46
54	2 1/8	41	1	1	49560722	045242504152	40,60	49,53
57	2 1/4	41	1	1	49560724	045242504169	42,10	51,36
60	2 3/8	41	1	1	49560726	045242504176	43,50	53,07
64	2 1/2	41	1	1	49560727	045242504183	44,80	54,66
65	2 9/16	41	1	1	49560728	045242594788	45,30	55,27
67	2 5/8	41	1	1	49560729	045242504190	45,40	55,39
68	2 11/16	41	1	1	49560730	045242594795	45,60	55,63
70	2 3/4	41	1	1	49560731	045242504206	46,30	56,49
76	3	41	1	1	49560734	045242504220	50,60	61,73
79	3 1/8	41	1	1	49560735	045242603831	51,60	62,95
83	3 1/4	41	1	1	49560736	045242504237	53,80	65,64
86	3 3/8	41	1	1	49560737	045242594801	55,10	67,22
89	3 1/2	41	1	1	49560738	045242504244	56,50	68,93
92	3 5/8	41	1	1	49560739	045242504251	57,70	70,39
102	4	41	1	1	49560742	045242504275	64,40	78,57
108	4 1/4	41	1	1	49560744	045242504282	68,40	83,45
114	4 1/2	41	1	1	49560746	045242504299	72,10	87,96
121	4 3/4	41	1	1	49560847	045242594849	74,50	90,89
127	5	41	1	1	49560748	045242504305	83,20	101,50
140	5 1/2	41	1	1	49560848	045242594856	89,50	109,19
152	6	41	1	1	49560749	045242504312	93,50	114,07
Set seghe a tazza TCT 9 pz			9	1	49223079	045242533039	169,90	207,28

5 x seghe a tazza: Ø 22, 29, 35, 51, 64 mm. Albero Ø 14 - 30 mm (49567010). Albero Ø 32 - 152 mm (49569100).
2 x Punta pilota HSS-Co. Chiave a brugola 1/8"



Seghe a tazza Contractor

Geometria del dente variabile 4/6 denti per pollice per tagli veloci ed un uso universale.
Costruzione del dente bi-metallica per la massima durata.
Per uso universale: acciaio, materiali non ferrosi, cartongesso, plastica.

Ø (mm)	Ø (pollici)	Profondità di taglio max (mm)	Quantità confezione	Min. quantità ordinabile	Codice prodotto	Codice EAN	Prezzo Listino IVA escl. (€)	Prezzo Listino IVA incl. (€)
14	9/16	38	1	1	4932464671	4058546226169	8,80	10,74
16	5/8	38	1	1	4932464672	4058546226176	8,80	10,74
19	3/4	38	1	1	4932464673	4058546226183	8,80	10,74
20	25/32	38	1	1	4932464674	4058546226190	8,80	10,74
21	13/16	38	1	1	4932464675	4058546226206	9,20	11,22
22	7/8	38	1	1	4932464676	4058546226213	10,30	12,57
24	15/16	38	1	1	4932464677	4058546226220	10,30	12,57
25	1	38	1	1	4932464678	4058546226237	10,30	12,57
27	1 1/16	38	1	1	4932464679	4058546226244	10,30	12,57
29	1 1/8	38	1	1	4932464680	4058546226251	10,30	12,57
30	1 3/16	38	1	1	4932464681	4058546226268	10,30	12,57
32	1 1/4	38	1	1	4932464682	4058546226275	10,90	13,30
35	1 3/8	38	1	1	4932464683	4058546226282	12,40	15,13
38	1 1/2	38	1	1	4932464684	4058546226299	12,40	15,13
40	1 9/16	38	1	1	4932464685	4058546226305	12,80	15,62
43	1 11/16	38	1	1	4932464686	4058546226312	12,80	15,62
44	1 3/4	38	1	1	4932464687	4058546226329	12,80	15,62
48	1 7/8	38	1	1	4932464688	4058546226336	12,80	15,62
51	2	38	1	1	4932464689	4058546226343	13,80	16,84
54	2 1/8	38	1	1	4932464690	4058546226350	13,80	16,84
56	5/8	38	1	1	4932464691	4058546226367	13,80	16,84
57	2 1/4	38	1	1	4932464692	4058546226374	13,80	16,84
60	2 3/8	38	1	1	4932464693	4058546226381	15,70	19,15
64	2 1/2	38	1	1	4932464694	4058546226398	16,30	19,89
65	2 9/16	38	1	1	4932464695	4058546226404	16,30	19,89
67	2 5/8	38	1	1	4932464696	4058546226411	16,30	19,89
68	2 11/16	38	1	1	4932464697	4058546226428	16,30	19,89
70	2 3/4	38	1	1	4932464698	4058546226435	17,20	20,98
73	2 7/8	38	1	1	4932464699	4058546226442	17,20	20,98
76	3	38	1	1	4932464700	4058546226459	17,80	21,72
79	3 1/8	38	1	1	4932464701	4058546226466	18,20	22,20
83	3 1/4	38	1	1	4932464702	4058546226473	19,80	24,16
89	3 1/2	38	1	1	4932464703	4058546226480	20,10	24,52
92	3 5/8	38	1	1	4932464704	4058546226497	22,60	27,57
98	3 7/8	38	1	1	4932464705	4058546226503	23,30	28,43
102	4	38	1	1	4932464706	4058546226510	23,60	28,79
105	4 1/8	38	1	1	4932464707	4058546226527	24,90	30,38
114	4 1/2	38	1	1	4932464708	4058546226534	28,90	35,26
121	4 3/4	38	1	1	4932464709	4058546226541	32,10	39,16
127	5	38	1	1	4932464710	4058546226558	35,00	42,70
152	6	38	1	1	4932464711	4058546226565	45,80	55,88



Set seghe a tazza Contractor

Geometria del dente variabile 4/6 denti per pollice per tagli veloci ed un uso universale.
Costruzione del dente bi-metallica per la massima durata.
Per uso universale: acciaio, materiali non ferrosi, cartongesso, plastica.

Descrizione	Quantità confezione	Min. quantità ordinabile	Codice prodotto	Codice EAN	Prezzo Listino IVA escl. (€)	Prezzo Listino IVA incl. (€)
Set seghe a tazza Contractor 10pz						
6x seghe a tazza: Ø 25, 32, 40, 54, 68, 76 mm. Albero per Ø 14 - 30 mm. Albero per Ø 32 - 152 mm. 2x punte pilota. 1x chiave a brugola.	10	1	4932464719	4058546226640	140,20	171,04
Set seghe a tazza Contractor 14pz						
10x seghe a tazza: Ø 19, 22, 25, 29, 32, 35, 38, 44, 51, 57 mm. Albero per Ø 14 - 30 mm. Albero per Ø 32 - 152 mm. 2x punte pilota. 1x chiave a brugola.	14	1	4932464720	4058546226657	173,80	212,04



Accessori di sistema - Seghe a tazza Hole Dozer

Descrizione	Per seghe a tazza Ø (mm)	Tipologia attacco	Attacco seghe a tazza	Quantità confezione	Min. quantità ordinabile	Codice prodotto	Codice EAN	Prezzo Listino IVA escl. (€)	Prezzo Listino IVA incl. (€)
①	Albero. Ø 14-30 mm	9.5 mm Esagonale	1/2" x 20	1	1	4932479465	4058546372590	15,00	18,30
②	Albero. Ø 32-210 mm	9.5 mm Esagonale	5/8" x 18	1	1	4932479466	4058546372606	22,00	26,84
③	Albero. Ø 32-210 mm	11 mm Esagonale	5/8" x 18	1	1	4932479467	4058546372613	24,90	30,38
④	Albero. Ø 14-30 mm	SDS-Plus	1/2" x 20	1	1	4932471694	4058546295936	27,20	33,18
⑤	Albero. Ø 32-210 mm	SDS-Plus	5/8" x 18	1	1	4932471695	4058546295943	30,20	36,84
⑥	Prolunga - lunghezza 330 mm per alberi con attacco 9,5 mm Hex.	9.5 mm Esagonale	-	1	1	4932479470	4058546372644	29,40	35,87
	Prolunga - lunghezza 300 mm.	7/16" Esagonale	-	1	1	4932479494	4058546372880	30,70	37,45
	Punta Pilota adatta per tutti gli alberi. Ø 6 mm, lunghezza 89 mm.	-	-	1	1	4932479468	4058546372620	5,40	6,59
⑦	Punta Pilota adatta per tutti gli alberi. Ø 6 mm, lunghezza 100 mm.	-	-	1	1	4932479469	4058546372637	5,20	6,34
⑧	Punta pilota HSS-Cobalt Ø 6 mm x 89 mm. Si adatta a tutti gli alberi.	-	-	1	1	49567100	045242612093	5,50	6,71
⑨	Chiave a brugola 1/8" per tutti gli alberi.	-	-	1	1	49960060	045242221455	7,50	9,15
⑩	Vite a brugola per alberi.	-	-	1	1	06832712	4002395874354	0,30	0,37



Sega a tazza regolabile

Per applicazioni dove il diametro del foro è molto grande come tubi dell'aria condizionata, ventilatori, faretti e diffusori a soffitto.
Raccoglie il 100% delle polveri e dei detriti.
Regolabile con incrementi di 6,4 millimetri per una capacità che va da 51 a 178 mm
Serigrafatura al laser per una migliore identificazione del diametro.
Adatto per cartongesso (max. 25 mm) e controsoffitto. Non adatto per compensato (OSB)

Descrizione	Quantità confezione	Min. quantità ordinabile	Codice prodotto	Codice EAN	Prezzo Listino IVA escl. (€)	Prezzo Listino IVA incl. (€)
Sega a tazza regolabile						
① Contiene: 1 x punta pilota, 2 x lame, albero Quik Lock e raccogli polveri.	5	1	49560260	045242350261	65,30	79,67
② Albero Quik-Lock con attacco 1/4" HEX. Lunghezza 75 mm.	1	1	4932479553	4058546373474	17,30	21,11
Set ricambi.						
③ (2 x lame, 1 x punta pilota, 1 x chiave a brugola)	4	1	49560290	045242346370	21,40	26,11



Seghe a tazza multimateriale BIG HAWG™

Le seghe a tazza multimateriale BIG HAWG™ sono ideali per elettricisti, carpentieri, montatori piani cucina e tutti gli operatori che hanno a che fare con l'idraulica, i sistemi di ventilazione e di riscaldamento. Studiati per l'utilizzo su un'ampia varietà di materiali.

Mattoni* - utilizzabile su mattoni pieni e forati.

Gasbeton*, blocchi aggregati leggeri e mattoni di cemento.

Arenaria a bassa densità, mattoni con durezza pari a 30 N/mm².

Legno tenero, legno resinoso, truciolo e compensato pannelli MDF.

Plastica.

Gesso / lastre di gesso.

* Non utilizzabile per utilizzo in materiali duri come cemento, granito, arenaria ad alta densità, pietra naturale e mattoni con durezza sopra i 30 N/mm².



Ø (mm)	Profondità di taglio max (mm)	N.ro denti	Quantità confezione	Min. quantità ordinabile	Codice prodotto	Codice EAN	Prezzo Listino IVA escl. (€)	Prezzo Listino IVA incl. (€)
25	60	2	1	1	4932464921	4058546228668	27,20	33,18
30	60	2	1	1	4932464922	4058546228675	30,20	36,84
35	60	2	1	1	4932464923	4058546228682	33,30	40,63
44	60	2	1	1	4932464924	4058546228699	38,20	46,60
51	60	3	1	1	4932464925	4058546228705	39,10	47,70
54	60	3	1	1	4932464926	4058546228712	46,40	56,61
57	60	3	1	1	4932464927	4058546228729	46,50	56,73
65	60	3	1	1	4932464928	4058546228736	51,10	62,34
68	60	3	1	1	4932464929	4058546228743	51,40	62,71
70	60	3	1	1	4932464930	4058546228750	51,40	62,71
76	60	3	1	1	4932464931	4058546228767	56,80	69,30
82	60	3	1	1	4932464932	4058546228774	56,80	69,30
92	60	3	1	1	4932464933	4058546228781	72,50	88,45
102	60	3	1	1	4932464934	4058546228798	80,30	97,97
108	60	3	1	1	4932464935	4058546228804	105,50	128,71
117	60	3	1	1	4932464936	4058546228811	133,10	162,38
133	60	3	1	1	4932464937	4058546228828	184,70	225,33
159	60	3	1	1	4932464938	4058546228835	237,20	289,38

Seghe a tazza HCS

Geometria del dente ottimizzato 5 denti per pollice per un taglio pulito in materiali morbidi. Per l'utilizzo in plastica e cartongesso.

Ø (mm)	Profondità di taglio max (mm)	Quantità confezione	Min. quantità ordinabile	Codice prodotto	Codice EAN	Prezzo Listino IVA escl. (€)	Prezzo Listino IVA incl. (€)
121	96	1	1	4932472076	4058546324728	125,80	153,48
127	96	1	1	4932472077	4058546324735	134,10	163,60
133	96	1	1	4932472078	4058546324742	154,90	188,98
138	96	1	1	4932472079	4058546324759	177,80	216,92
150	96	1	1	4932472080	4058546324766	178,80	218,14
168	96	1	1	4932472081	4058546324773	184,70	225,33
172	96	1	1	4932472082	4058546324780	190,20	232,04
177	96	1	1	4932472083	4058546324797	198,50	242,17
186	96	1	1	4932472084	4058546324803	232,70	283,89
210	96	1	1	4932472085	4058546324810	238,40	290,85
212	96	1	1	4932472086	4058546324827	241,30	294,39
226	96	1	1	4932472087	4058546324834	247,60	302,07



Accessori di sistema - Seghe a tazza HCS

Accessori di sistema da utilizzare con le seghe a tazza HCS.

1. Albero con punta pilota
2. Punta pilota

Descrizione	Quantità confezione	Min. quantità ordinabile	Codice prodotto	Codice EAN	Prezzo Listino IVA escl. (€)	Prezzo Listino IVA incl. (€)
① Albero con punta pilota 11mm	1	1	4932472088	4058546324841	18,50	22,57
② Punta pilota Ø6 lunghezza 150mm	1	1	4932472089	4058546324858	9,60	11,71



Set seghe a tazza multimateriale BIG HAWG™

Descrizione	Quantità confezione	Min. quantità ordinabile	Codice prodotto	Codice EAN	Prezzo Listino IVA escl. (€)	Prezzo Listino IVA incl. (€)
Set seghe a tazza multimateriale BIG HAWG™ Contiene: Ø 35, 44, 51, 57, 68, 76 mm. Albero con punta pilota, 2x punte pilota addizionali, lima diamantata, chiave a brugola	10	1	4932464939	4058546228842	303,10	369,78



Accessori di sistema - Seghe a tazza multimateriale BIG HAWG™

Descrizione	Quantità confezione	Min. quantità ordinabile	Codice prodotto	Codice EAN	Prezzo Listino IVA escl. (€)	Prezzo Listino IVA incl. (€)
① Punta pilota per BIG HAWG™	1	1	4932464940	4058546228859	9,10	11,10
② Albero con punta pilota per BIG HAWG™	1	1	4932464941	4058546228866	25,90	31,60
③ Punta pilota a testa piatta 3/8"	1	1	48271401	045242121397	4,80	5,86



SHOCKWAVE IMPACT DUTY

SEGHE A TAZZA SHOCKWAVE PER AVVITATORI AD IMPULSI



Ottimizzate per l'uso con utensili a batteria



- ① Pareti Sottili
– Design ideale per utilizzo con avvitatori ad impulsi. Facilità estrema di foratura con una sola mano
– 8 denti per pollice: per taglio pulito
– 0,6 mm di spessore: meno resistenze
- ② Design a pareti sottili di 0,6 mm per avere minore attrito e quindi una maggiore velocità di foratura
- ③ Costruzione Bi-Metallica con 8% di Cobalto per una maggiore durata e alte performance
- ④ Molla integrata per un'automatica espulsione del materiale
- ⑤ Costruzione monoblocco (albero + sega a tazza) - pronto all'uso senza necessità di cambiare l'albero. Spalla Larga previene l'affondamento eccessivo
- ⑥ Attacco 1/4" esagonale

Ottimizzata per
Acciaio, alluminio (2 mm max) e acciaio Inox (1,5 mm max). Nella foratura dell'acciaio Inox è consigliabile utilizzare dell'olio lubrificante. Questo permetterà di allungare la vita utile della sega a tazza.

Seghe a tazza SHOCKWAVE

Ø (mm)	Quantità confezione	Min. quantità ordinabile	Codice prodotto	Codice EAN	Prezzo Listino IVA escl. (€)	Prezzo Listino IVA Incl. (€)
19	1	1	49569805	045242321094	26,20	31,96
22	1	1	49569810	045242321100	26,50	32,33
25	1	1	49569815	045242321117	27,30	33,31
① 29	1	1	49569820	045242321124	27,80	33,92
32	1	1	49569825	045242321131	28,80	35,14
35	1	1	49569830	045242321148	29,30	35,75
38	1	1	49569835	045242321155	30,00	36,60
② Set seghe a tazza SHOCKWAVE.	3	1	49224800	045242321162	75,10	91,62
Contiene: Ø 22 / 29 / 35 mm.						
Molla e vite a brugola.	1	1	4932430466	4002395381272	1,00	1,22
Punta pilota con albero.	1	1	4932430477	4002395381388	13,30	16,23



AREA DI APPLICAZIONE

PIASTRELLE

- Tutti i tipi duri e morbidi: Porcellana / Gres / Granito / Cava / Terrazzo / Pietra artificiale / Terracotta / Agglomerato / Smaltata

GHISA

FIBRA DI VETRO/GRP

- GRP=Plastica rinforzata con fibra di vetro/ Perspex

COME USARLE:

1. Punte diamantate si innestano direttamente sulla smerigliatrice angolare con filettatura M14. Applicare il blocco dell'albero sulla smerigliatrice e avvitare direttamente le punte, serrare a fondo con una chiave inglese. Se si monta la punta del trapano sulla lucidatrice MILWAUKEE®, montare l'adattatore 4932472090 sull'utensile, quindi avvitare la punta sull'adattatore. Stringere saldamente con una chiave inglese.
2. Se la piastrella non è fissata su una parete o sul pavimento, assicurarsi che sia fissata saldamente con un morsetto.
3. Accendere l'utensile alla massima velocità, Avvicinare l'utensile alla piastrella con la punta inclinata 20-30° con una leggera pressione per evitare di pattinare sulla piastrella. Una volta che la punta del trapano inizia a tagliare nella piastrella e forma una scanalatura, sollevare gradualmente il trapano in modo che sia orizzontale (90°) con la piastrella.
4. Applicare una leggera pressione e un movimento circolare oscillante durante il taglio per massimizzare la durata dell'utensile.
5. Quando si taglia materiale più spesso di 10 mm, per ottimizzare la durata sollevare il trapano dal foro ogni 5 secondi e lasciar raffreddare la punta nell'aria prima di continuare l'applicazione.
6. Quando si taglia materiale più spesso

PUNTE DIAMANTATE A SECCO M14



Le punte diamantate sono state sviluppate appositamente per i professionisti che hanno bisogno di perforare materiali estremamente duri come piastrelle in porcellana / gres / cava, ghisa o fibra di vetro dove è sempre più difficile lavorare con punte tradizionali. Queste punte garantiscono prestazioni eccellenti e durata superiore anche nei materiali più difficili.

Utilizzo a secco: queste punte diamantate non richiedono l'uso di acqua per il raffreddamento. Filetto M14. Possono essere montate direttamente sulle smerigliatrici. Fori precisi e puliti: praticare fori senza crepe sul perimetro.

Vita utile: per garantire la massima performance in durata, è stato utilizzato un diamante di qualità e una saldatura resistente per garantire un taglio veloce e la migliore durata.

Durata: corpo in lega resistente che non si piega o si deforma facilmente. Facile espulsione dei detriti: slot di espulsione di dimensioni maggiori per una migliore leva.

Punte diamantate a secco DIAMOND MAX™

Ø (mm)	Ricezione	Quantità confezione	Min. quantità ordinabile	Codice prodotto	Codice EAN	Prezzo Listino IVA escl. (€)	Prezzo Listino IVA incl. (€)	
5	M14	1	1	4932471758	4058546296575	29,70	36,23	
6	M14	1	1	4932471759	4058546296582	32,80	40,02	
8	M14	1	1	4932471760	4058546296599	35,70	43,55	
10	M14	1	1	4932471761	4058546296605	37,50	45,75	
12	M14	1	1	4932471762	4058546296612	40,30	49,17	
14	M14	1	1	4932471763	4058546296629	41,70	50,87	
16	M14	1	1	4932471764	4058546296636	44,70	54,53	
18	M14	1	1	4932478276	4058546344535	45,00	54,90	
20	M14	1	1	4932478277	4058546344542	46,00	56,12	
25	M14	1	1	4932478278	4058546344559	48,00	58,56	
32	M14	1	1	4932478279	4058546344566	53,60	65,39	
35	M14	1	1	4932478280	4058546344573	56,60	69,05	
40	M14	1	1	4932478281	4058546344580	59,60	72,71	
44	M14	1	1	4932478282	4058546344597	62,60	76,37	
51	M14	1	1	4932478283	4058546344603	65,50	79,91	
55	M14	1	1	4932478284	4058546344610	68,60	83,69	
68	M14	1	1	4932478285	4058546344627	70,00	85,40	
75	M14	1	1	4932478286	4058546344634	74,50	90,89	
102	M14	1	1	4932478287	4058546344641	89,50	109,19	
①	Set punte diamantate a secco DIAMOND MAX™ 4 pz Ø 6, 8, 10, 14 mm		4	1	4932471863	4058546297626	131,10	159,94

Descrizione	Attacco	Tipologia attacco	Quantità confezione	Min. quantità ordinabile	Codice prodotto	Codice EAN	Prezzo Listino IVA escl. (€)	Prezzo Listino IVA incl. (€)
Adattatore per punte con attacco M14 per poterle montare su lucidatrice MILWAUKEE®	M9 x 0.75	M14	1	1	4932472090	4058546324865	13,50	16,47
Adattatore per M12FDGA/FDGS	M16 x 1.0	M14	1	1	4932472265	4058546339111	23,80	29,04



Fesa cilindrica diamantata M14

Per applicazioni di fresatura e modellatura in diversi materiali, ad es. gres porcellanato, granito, pietra naturale, marmo, mattoni, tegole e cemento.

Per smussare i materiali citati sopra.

Per allargare i fori già esistenti.

Attacco M14 per montare direttamente sulle smerigliatrici.

Vita utile: diamante di alta qualità per garantire la massima durata e offrire alte performance di levigatura.

Descrizione	Ø (mm)	Lunghezza utile (mm)	Quantità confezione	Min. quantità ordinabile	Codice prodotto	Codice EAN	Prezzo Listino IVA escl. (€)	Prezzo Listino IVA incl. (€)
Fresa cilindrica diamantata attacco M14	20	35	1	1	4932479078	4058546368722	71,50	87,23



Platello diamantato M14

Ottimale per tutte le applicazioni di levigatura e smussatura in spazi ristretti.

Per rimuovere e livellare l'adesivo per piastrelle.

Per la molatura di materiali diversi, ad es. granito, pietra, gres porcellanato, ceramica, cemento, massetti.

Attacco M14 per montare direttamente sulla smerigliatrice.

Vita utile: diamante di alta qualità per garantire la massima durata e offrire alte performance di levigatura.

Descrizione	Ø (mm)	Altezza della mola [mm]	Altezza segmento (mm)	Quantità confezione	Min. quantità ordinabile	Codice prodotto	Codice EAN	Prezzo Listino IVA escl. (€)	Prezzo Listino IVA incl. (€)
Platello diamantato M14	50	27	2	1	1	4932479079	4058546368739	89,50	109,19





AREA DI APPLICAZIONE

PIASTRELLE

- Tutti i tipi duri e morbidi: Porcellana / Gres / Granito / Cava / Terrazzo / Pietra artificiale / Terracotta / Agglomerato / Smaltata

GHISA

FIBRA DI VETRO/GRP

- GRP=Plastica rinforzata con fibra di vetro/ Perspex)

COME UTILIZZARE LE SEGHE A TAZZA SULLA SMERIGLIATRICE ANGOLARE:

- Avvitare l'adattatore M14 alla sega a tazza e stringere saldamente con una chiave. Quindi applicare il tutto sulla smerigliatrice angolare, serrando saldamente con la chiave.
- Se la piastrella non è posata su una parete o pavimento assicurarsi che essa sia ben salda.
- È raccomandato immergere le punte e le seghe a tazza in acqua.
- Avvicinare lentamente la sega a tazza alla piastrella con un'angolo di 30°, effettuare una leggera pressione per evitare di pattinare sulla piastrella. Una volta che la sega a tazza inizia a tagliare la piastrella e forma una scanalatura, raddrizzare l'utensile per completare l'applicazione.
- Ogni 5 secondi raffreddare la punta o la sega a tazza in acqua.
- Applicare una leggera pressione e un movimento circolare oscillante durante il taglio per massimizzare la performance.

Punte Diamond Plus secco / umido

Ø (mm)	Ricezione	Quantità confezione	Min. quantità ordinabile	Codice prodotto	Codice EAN	Prezzo Listino IVA escl. (€)	Prezzo Listino IVA incl. (€)
5	1/4" Esagonale	1	1	49560503	045242223732	23,20	28,30
6	1/4" Esagonale	1	1	49560505	045242223749	24,20	29,52
8	1/4" Esagonale	1	1	49560507	045242223756	25,90	31,60
10	1/4" Esagonale	1	1	49560509	045242223763	29,10	35,50
12	1/4" Esagonale	1	1	49560511	045242223770	30,60	37,33
15	1/4" Esagonale	1	1	49560513	045242223787	32,80	40,02
20	1/4" Esagonale	1	1	49560515	045242223794	40,40	49,29
25	1/4" Esagonale	1	1	49560517	045242223800	45,20	55,14

Set punte diamantate DIAMOND PLUS™ 3 pz

Ø 6, 8, 10 mm

Ø (mm)	Ricezione	Quantità confezione	Min. quantità ordinabile	Codice prodotto	Codice EAN	Prezzo Listino IVA escl. (€)	Prezzo Listino IVA incl. (€)
22	1/2" x 20	1	1	49565605	045242308439	36,60	44,65
29	1/2" x 20	1	1	49565615	045242308446	40,90	49,90
32	5/8" x 18	1	1	49565620	045242308453	44,80	54,66
35	5/8" x 18	1	1	49565625	045242308460	47,50	57,95
38	5/8" x 18	1	1	49565630	045242308477	50,70	61,85
44	5/8" x 18	1	1	49565640	045242308491	54,90	66,98
51	5/8" x 18	1	1	49565645	045242308507	60,30	73,57
64	5/8" x 18	1	1	49565660	045242308521	62,10	75,76
68	5/8" x 18	1	1	49565664	045242337835	65,70	80,15

Descrizione	Per seghe a tazza Ø (mm)	Tipologia attacco	Attacco seghe a tazza	Quantità confezione	Min. quantità ordinabile	Codice prodotto	Codice EAN	Prezzo Listino IVA escl. (€)	Prezzo Listino IVA incl. (€)
Albero.	Ø 14-30 mm	9.5 mm Esagonale	1/2" x 20	1	1	4932479465	4058546372590	15,00	18,30
Albero.	Ø 32-210 mm	9.5 mm Esagonale	5/8" x 18	1	1	4932479466	4058546372606	22,00	26,84
Adattatore per smerigliatrice.	Ø 22-29mm	M14	1/2" x 20	1	1	4932430464	4002395381258	33,70	41,11
Adattatore per smerigliatrice.	Ø 32-68mm	M14	5/8" x 18	1	1	4932430465	4002395381265	33,70	41,11



SEGHE A TAZZA E PUNTE DIAMANTAE SECCO/UMIDO DIAMOND MAX



Le punte diamantate e seghe a tazza diamantate sono state sviluppate per professionisti che necessitano di forare su materiali estremamente duri come porcellana/gres/piastrelle di cava/ghisa o fibra di vetro dove è sempre difficile forare con le convenzionali punte, garantendo performance eccellenti e una vita utile superiore anche nel più duro dei materiali.

Irrorazione: queste seghe a tazza richiedono una irrorazione limitata a differenza delle frese diamantate convenzionali che richiedono un flusso continuo d'acqua. Basta immergere la punta del trapano o sega a tazza in acqua all'inizio di ogni foro e ripetere questa operazione ogni 5 secondi. Fori puliti: foratura precisa e

pulita senza lasciare sbavature.

Vita Utile: per assicurare una lunga durata, usiamo particelle di diamante di alta qualità per garantire la massima performance di taglio e massima vita utile. Durata: corpo in lega resistente per le massime performance. Design ampio delle fessure: per una facile estrazione del materiale

Versatile: possono essere utilizzate sia con la smerigliatrice, grazie agli appositi adattatori, sia con il trapano.

Sistema professionale di raffreddamento

Un costante flusso d'acqua aumenta significativamente la vita utile della punta. Sistema dotato di regolazione del flusso d'acqua. L'utilizzo della guida evita lo slittamento della punta (e quindi danni sul materiale). Facile fissaggio e rimozione dalle superfici.

Descrizione	Quantità confezione	Min. quantità ordinabile	Codice prodotto	Codice EAN	Prezzo Listino IVA escl. (€)	Prezzo Listino IVA incl. (€)
Guida a ventosa 19 - 68 mm.	1	1	4932352332	4002395369911	75,40	91,99



CORONE DIAMANTATE PER CAROTAGGIO A UMIDO

- ① Attacco 1/2" G
- ② Attacco standard 1 1/4" UNC
- ③ Segmenti saldati a laser per elevate prestazioni
- ④ Segmento da 10 mm per una durata superiore



Corone diamantate a umido

Ø (mm)	Descrizione	Per DD3 152	Per DCM2 250C & DCM2 350C	Attacco	Lunghezza utile (mm) B	Lunghezza totale (mm) A	Quantità confezione	Min. quantità ordinabile	Codice prodotto	Codice EAN	Prezzo Listino IVA escl. (€)	Prezzo Listino IVA incl. (€)
52	WCHP 52	✓	✓	1 1/4" UNC	450	525	1	1	4932399707	4002395363582	260,10	317,32
62	WCHP 62	✓	✓	1 1/4" UNC	450	525	1	1	4932399708	4002395363599	287,10	350,26
72	WCHP 72	✓	✓	1 1/4" UNC	450	525	1	1	4932399709	4002395363605	313,90	382,96
82	WCHP 82	✓	✓	1 1/4" UNC	450	525	1	1	4932399710	4002395363612	342,10	417,36
92	WCHP 92	✓	✓	1 1/4" UNC	450	525	1	1	4932399711	4002395363629	349,50	426,39
102	WCHP 102	✓	✓	1 1/4" UNC	450	525	1	1	4932399712	4002395363636	364,10	444,20
112	WCHP 112	✓	✓	1 1/4" UNC	450	525	1	1	4932399713	4002395363643	403,10	491,78
122	WCHP 122	✓	✓	1 1/4" UNC	450	525	1	1	4932399714	4002395363650	444,70	542,53
132	WCHP 132	✓	✓	1 1/4" UNC	450	525	1	1	4932399715	4002395363667	503,30	614,03
152	WCHP 152	✓	✓	1 1/4" UNC	450	525	1	1	4932399716	4002395363674	576,70	703,57
162	WCHP 162	✓	✓	1 1/4" UNC	450	525	1	1	4932399717	4002395363681	613,30	748,23
172	WCHP 172	✓	✓	1 1/4" UNC	450	525	1	1	4932352052	4002395367092	708,60	864,49
182	WCHP 182	✓	✓	1 1/4" UNC	450	525	1	1	4932399718	4002395363698	752,50	918,05
202	WCHP 202	✓	✓	1 1/4" UNC	450	525	1	1	4932399719	4002395363704	784,30	956,85
225	WCHP 225	✓	✓	1 1/4" UNC	450	525	1	1	4932399720	4002395363711	976,10	1190,84
250	WCHP 250	✓	✓	1 1/4" UNC	450	525	1	1	4932399721	4002395363728	1208,10	1473,88
300	WCHP 300	✓	✓	1 1/4" UNC	450	525	1	1	4932399722	4002395363735	1270,40	1549,89
350	WCHP 350	✓	✓	1 1/4" UNC	450	525	1	1	4932399723	4002395363742	1577,10	1924,06

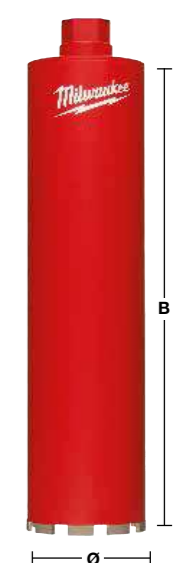

THIN KERF Corone diamantate ad umido

Design del segmento diamantato ottimizzato per utensili a batteria.

Ottimizzato per carotatori a filo fino a 2500 Watt.

Segmenti saldati al laser da 10 mm per una durata superiore.

Attacco 1/2" G per i diametri più piccoli e ricezione standard 1 1/4" UNC sui diametri più grandi.

MX FUEL



Diametro (mm)	Descrizione	Adatto a DD3-152	Adatto a MXF DCD-150	Attacco	Lunghezza utile (mm)	Lunghezza totale (mm)	Quantità confezione	Min. quantità ordinabile	Codice prodotto	Codice EAN	Prezzo Listino IVA escl. (€)	Prezzo Listino IVA incl. (€)
12	WCHP-TK 12 mm	✓	✓	1/2" G	200	270	1	1	4932472167	4058546325633	108,00	131,76
14	WCHP-TK 14 mm	✓	✓	1/2" G	300	370	1	1	4932472168	4058546325640	108,00	131,76
16	WCHP-TK 16 mm	✓	✓	1/2" G	300	370	1	1	4932472169	4058546325657	113,20	138,10
18	WCHP-TK 18 mm	✓	✓	1/2" G	300	370	1	1	4932472170	4058546325664	118,40	144,45
20	WCHP-TK 20 mm	✓	✓	1/2" G	300	370	1	1	4932472171	4058546325671	125,00	152,50
22	WCHP-TK 22 mm	✓	✓	1/2" G	300	370	1	1	4932472172	4058546325688	127,50	155,55
24	WCHP-TK 24 mm	✓	✓	1/2" G	300	370	1	1	4932472173	4058546325695	134,10	163,60
25	WCHP-TK 25 mm	✓	✓	1/2" G	300	370	1	1	4932472174	4058546325701	139,30	169,95
28	WCHP-TK 28 mm	✓	✓	1/2" G	300	370	1	1	4932472175	4058546325718	154,90	188,98
30	WCHP-TK 30 mm	✓	✓	1/2" G	300	370	1	1	4932472176	4058546325725	167,90	204,84
32	WCHP-TK 32 mm	✓	✓	1/2" G	300	370	1	1	4932472177	4058546325732	188,60	230,09
35	WCHP-TK 35 mm	✓	✓	1/2" G	300	370	1	1	4932472178	4058546325749	204,50	249,49
40	WCHP-TK 40 mm	✓	✓	1/2" G	300	370	1	1	4932472180	4058546325763	227,70	277,79
46	WCHP-TK 46 mm	✓	✓	1 1/4" UNC	450	525	1	1	4932478953	4058546325855	241,30	294,39
51	WCHP-TK 51 mm	✓	✓	1 1/4" UNC	450	525	1	1	4932472184	4058546325800	262,30	320,01
56	WCHP-TK 56 mm	✓	✓	1 1/4" UNC	450	525	1	1	4932472185	4058546325817	274,10	334,40
61	WCHP-TK 61 mm	✓	✓	1 1/4" UNC	450	525	1	1	4932472186	4058546325824	288,40	351,85
66	WCHP-TK 66 mm	✓	✓	1 1/4" UNC	450	525	1	1	4932472187	4058546325831	298,00	363,56
68	WCHP-TK 68 mm	✓	✓	1 1/4" UNC	450	525	1	1	4932478954	4058546325836	303,90	370,76
71	WCHP-TK 71 mm	✓	✓	1 1/4" UNC	450	525	1	1	4932472188	4058546325848	309,90	378,08
76	WCHP-TK 76 mm	✓	✓	1 1/4" UNC	450	525	1	1	4932472189	4058546325855	321,70	392,47
81	WCHP-TK 81 mm	✓	✓	1 1/4" UNC	450	525	1	1	4932472190	4058546325862	345,60	421,63
86	WCHP-TK 86 mm	✓	✓	1 1/4" UNC	450	525	1	1	4932472191	4058546325879	351,50	428,83
91	WCHP-TK 91 mm	✓	✓	1 1/4" UNC	450	525	1	1	4932472192	4058546325886	356,40	434,81
101	WCHP-TK 101 mm	✓	✓	1 1/4" UNC	450	525	1	1	4932472193	4058546325893	365,90	446,40
105	WCHP-TK 105 mm	✓	✓	1 1/4" UNC	450	525	1	1	4932472194	4058546325909	369,40	450,67
111	WCHP-TK 111 mm	✓	✓	1 1/4" UNC	450	525	1	1	4932472195	4058546325916	405,20	494,34
121	WCHP-TK 121 mm	✓	✓	1 1/4" UNC	450	525	1	1	4932472196	4058546325923	438,60	535,09
126	WCHP-TK 126 mm	✓	✓	1 1/4" UNC	450	525	1	1	4932478955	4058546325929	461,90	563,52
130	WCHP-TK 130 mm	✓	✓	1 1/4" UNC	450	525	1	1	4932472197	4058546325930	498,20	607,80
140	WCHP-TK 140 mm	✓	✓	1 1/4" UNC	450	525	1	1	4932472198	4058546325947	530,40	647,09
150	WCHP-TK 150 mm	✓	✓	1 1/4" UNC	450	525	1	1	4932472199	4058546325954	572,10	697,96

Carotaggio a secco con aspirazione polveri DCHXL

Segmento 10 mm per una lunga durata
Segmenti saldati al laser per un'ottima durata.

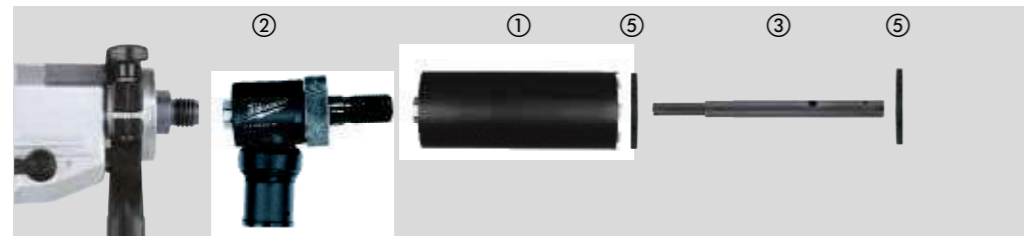

Materiale	DCHXL	Materiale	DCHXL
Blocchi cavi di cemento, blocchi compatti leggeri	◆	Granito	✘
Pietra artificiale - dura	✘	Arenaria - Dura	✓
Mattoni duri	✓	Arenaria soffice/abrasiva	◆
Mattoni medi	✓	Marmo	✘
Mattoni morbidi	◆	Piastrelle	✘
Calcestruzzo	✘		

✓ Particolarmente consigliato.
✘ Non adatto.

◆ Consigliato.

Descrizione	Ø (mm)	Attacco	Lunghez-za utile (mm) B	Lunghez-za totale (mm) A	Quantità confezione	Min. quantità ordinabile	Codice prodotto	Codice EAN	Prezzo Listino IVA escl. (€)	Prezzo Listino IVA incl. (€)
DCHXL 38*	38	1 1/4" UNC	420	490	1	1	4932399753	4002395364060	179,50	218,99
DCHXL 52	52	1 1/4" UNC	420	490	1	1	4932399163	4002395357703	221,10	269,74
DCHXL 68	68	1 1/4" UNC	420	490	1	1	4932399164	4002395357710	244,40	298,17
DCHXL 82	82	1 1/4" UNC	420	490	1	1	4932399165	4002395357727	287,10	350,26
DCHXL 102	102	1 1/4" UNC	420	490	1	1	4932399166	4002395357734	339,60	414,31
DCHXL 107	107	1 1/4" UNC	420	490	1	1	4932399754	4002395364077	357,80	436,52
DCHXL 112	112	1 1/4" UNC	420	490	1	1	4932399167	4002395357741	364,10	444,20
DCHXL 117	117	1 1/4" UNC	420	490	1	1	4932399755	4002395364084	378,80	462,14
DCHXL 122	122	1 1/4" UNC	420	490	1	1	4932399168	4002395357758	389,70	475,43
DCHXL 127	127	1 1/4" UNC	420	490	1	1	4932399169	4002395357765	394,60	481,41
DCHXL 132	132	1 1/4" UNC	420	490	1	1	4932399170	4002395357772	419,10	511,30
DCHXL 152	152	1 1/4" UNC	420	490	1	1	4932399171	4002395357789	455,70	555,95
DCHXL 162	162	1 1/4" UNC	420	490	1	1	4932399172	4002395357796	504,50	615,49

* Durante il preforo non è richiesta l'unità di centratura.

Descrizione	Attacco	Attacco	Quantità confezione	Min. quantità ordinabile	Codice prodotto	Codice EAN	Prezzo Listino IVA escl. (€)	Prezzo Listino IVA incl. (€)
Rotore Clean-Line FIXTEC (CLR).	M18 x 2.5	1 1/4" UNC	1	1	4932352172	4002395368242	425,10	518,62

Descrizione	Quantità confezione	Min. quantità ordinabile	Codice prodotto	Codice EAN	Prezzo Listino IVA escl. (€)	Prezzo Listino IVA incl. (€)
Bacchetta guida per DD3-152. Per punta pilota SDS-plus (8x110 mm 4932 3070 70).	1	1	4932352679	4002395373376	145,40	177,39
Bacchetta guida per MXF DCD150	1	1	4932479580	4058546373740	283,00	345,26

Ø (mm)	Codice prodotto	Codice EAN
52	4931393176	4002395358380
68	4931393177	4002395358397
82	4931393178	4002395358403
102	4931393179	4002395358410
107	4931403507	4002395364091
112	4931393180	4002395358427

Ø (mm)	Codice prodotto	Codice EAN
117	4931403508	4002395364107
122	4931393181	4002395780709
127	4931393182	4002395780716
132	4931393183	4002395358458
152	4931393184	4002395358465
162	4931393185	4002395358472



Carotaggio a secco con aspirazione polveri DCHX

Segmento 10 mm per una lunga durata
Segmenti saldati al laser per un'ottima durata.
Adatto per l'installazione di prese elettriche e scatole di derivazione.
Utilizzare solamete con la precussione della macchina disattivata.



Materiale	DCHX	Materiale	DCHX
Blocchi cavi di cemento, blocchi compatti leggeri	◆	Granite	✘
Pietra artificiale - dura	✘	Arenaria - Dura	✓
Mattoni duri	✓	Arenaria soffice/abrasiva	◆
Mattoni medi	✓	Marmo	✘
Mattoni morbidi	◆	Piastrelle	✘
Calcestruzzo	✘		

✓ Particolarmente consigliato.
◆ Consigliato.
✘ Non adatto.

Descrizione	Ø (mm)	Attacco	Lunghez-za utile (mm) B	Lunghez-za totale (mm) A	Quantità confezione	Min. quantità ordinabile	Codice prodotto	Codice EAN	Prezzo Listino IVA escl. (€)	Prezzo Listino IVA incl. (€)
DCHX 68	68	1 1/4" UNC	60	130	1	1	4932399217	4002395358311	103,80	126,64
DCHX 82	82	1 1/4" UNC	60	130	1	1	4932399218	4002395358328	130,80	159,58

Descrizione	Attacco	Attacco	Quantità confezione	Min. quantità ordinabile	Codice prodotto	Codice EAN	Prezzo Listino IVA escl. (€)	Prezzo Listino IVA incl. (€)
Rotore Clean-Line FIXTEC (CLR).	M18 x 2.5	1 1/4" UNC	1	1	4932352172	4002395368242	425,10	518,62

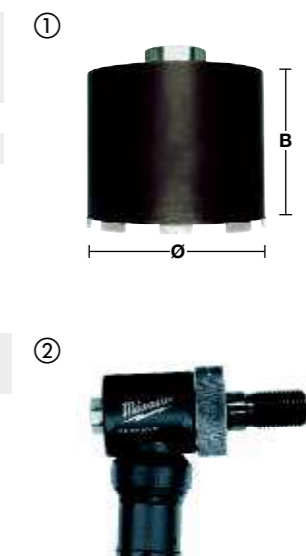

Carotaggio a secco senza aspirazione polveri DCU - DCH

Segmento 7 mm
Segmenti saldati al laser per un'ottima durata.
Adatto per l'installazione di prese elettriche e scatole di derivazione.
Utilizzare solamete con la percussione della macchina disattivata.

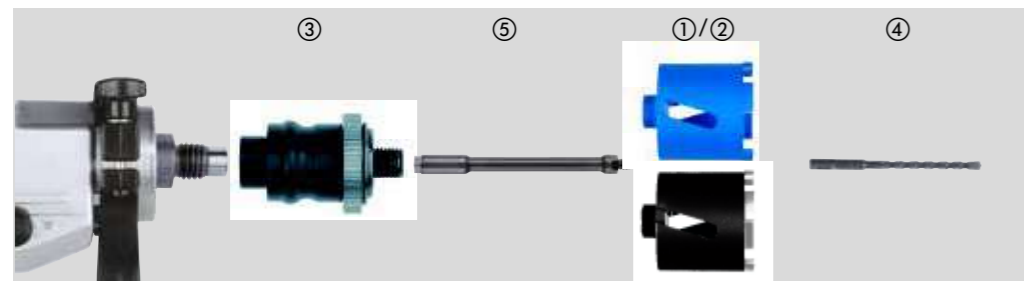

Materiale	DCU		DCH		Materiale	DCU		DCH	
	◆	◆	◆	◆		◆	◆	◆	◆
Blocchi cavi di cemento, blocchi compatti leggeri	◆	◆	◆	◆	Granite	◆	◆	◆	◆
Pietra artificiale - dura	◆	◆	◆	◆	Arenaria - Dura	◆	◆	◆	◆
Mattoni duri	◆	◆	◆	◆	Arenaria soffice/abrasiva	◆	◆	◆	◆
Mattoni medi	◆	◆	◆	◆	Marmo	◆	◆	◆	◆
Mattoni morbidi	◆	◆	◆	◆	Piastrelle	◆	◆	◆	◆
Calcestruzzo	◆	◆	◆	◆					

◆ Particolarmente consigliato.
◆ Consigliato.
◆ Non adatto.

Descrizione	Ø (mm)	Attacco	Lunghezza utile (mm) B	Lunghezza totale (mm) A	Quantità confezione	Min. quantità ordinabile	Codice prodotto	Codice EAN	Prezzo Listino IVA escl. (€)	Prezzo Listino IVA incl. (€)
① DCU 68	68	M16	60	90	1	1	4932371978	4002395346035	83,10	101,38
① DCU 82	82	M16	60	90	1	1	4932371979	4002395346042	97,80	119,32
② DCH 68	68	M16	60	90	1	1	4932399579	4002395362080	94,10	114,80
② DCH 82	82	M16	60	90	1	1	4932399580	4002395362097	107,50	131,15

Descrizione	Attacco	Attacco	Quantità confezione	Min. quantità ordinabile	Codice prodotto	Codice EAN	Prezzo Listino IVA escl. (€)	Prezzo Listino IVA incl. (€)
③ Adattatori FIXTEC.	M18 x 2.5	M16	1	1	4932399174	4002395357819	135,70	165,55
	11 mm Esagonale	M16	1	1	4932399220	4002395358342	144,10	175,80
④ Punta guida SDS-plus Ø 8 x 160 mm.			1	1	4932307071	4002395308873	4,70	5,73

Descrizione	Adattatore	Attacco	Lunghezza totale (mm) A	Quantità confezione	Min. quantità ordinabile	Codice prodotto	Codice EAN	Prezzo Listino IVA escl. (€)	Prezzo Listino IVA incl. (€)
⑤ Prolunga tra l'adattatore FIXTEC e la corona.	M16	M16	300	1	1	4932369736	4002395346028	86,80	105,90

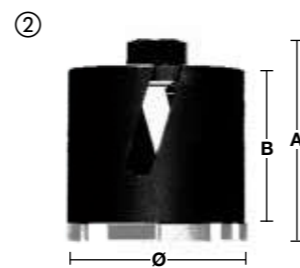
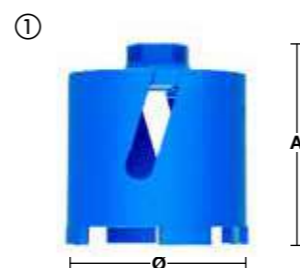

Accessori di sistema - Carotatrici a umido

Descrizione	Per DD3 152	Per DCM2 250C & DCM2 350C	Adatto a MXF DCD150	Quantità confezione	Min. quantità ordinabile	Codice prodotto	Codice EAN	Prezzo Listino IVA escl. (€)	Prezzo Listino IVA incl. (€)
Kit di fissaggio: per utilizzo solo su calcestruzzo. Per fissare gli ancoranti sono necessarie punte da 16 mm.									
① Esclusivamente per un utilizzo nel calcestruzzo. Include perno di serraggio, flangia, anello e 5 ancoranti M12.	✓	✓	✓	9	1	4932399731	4002395363827	105,80	129,08
② Chiave con apertura da 13/8" per rimozione corona.		✓		1	1	49964705	04524222766	18,20	22,20
FIXTEC: adatto per tutti i tipi di motori con attacco albero da 1 1/4". Evita il grippaggio della corona sull'albero del carotatore.	✓	✓		1	1	4932352053	4002395367108	135,00	164,70
Adattatore 1 1/4" femmina a 1/2" adattatore femmina. Utilizzabile su corone <50 mm e su macchine con attacco 1 1/4".	✓	✓		1	1	4932352627	4002395372850	44,50	54,29
Prolunga femmina/maschio 1 1/4", lungh. 300mm, Ø45mm.	✓	✓	✓	1	1	4932399724	4002395363759	154,90	188,98
⑤ Prolunga femmina/maschio 1 1/4", lungh. 500mm, Ø45mm.	✓	✓	✓	1	1	4932399725	4002395363766	201,30	245,59
Estensore telescopico. Carico max 500 kg. Altezza regolab. da 1,8 a 2,9 m.	✓	✓	✓	1	1	4932399732	4002395363834	761,80	929,40
Pompa VP6 (345x205x275 mm). Rapido fissaggio della colonna tramite sottovuoto (DR 250 TV) Equipaggiamento standard: cavo 5m conconnessione DW 7, capacità 850 mbar, capacità massima pressione 6 m3/h (100 l/min). Tensione 220-240 V	✓	✓	✓	1	1	4932352094	4002395367474	2273,30	2773,43
⑧ Base fissaggio con sottovuoto. Gomma di ricambio 4931428665.	✓			1	1	4932352676	4002395373345	313,30	382,23
WT 10 Tanica per l'acqua. Capacità 10 litri, bidone dell'acqua in acciaio con copertura esterna ed interna in poliestere. Pompa con pressione max 6 bar. Tubo lunghezza 2,5 metri; sistema di connessione rapida al motore MILWAUKEE®	✓	✓	✓	1	1	4932399726	4002395363773	463,50	565,47
Collettore/raccoglitore acqua. Utilizzabile con colonna DR 152 T. Solo per corone con diametro massimo 152 mm				1	1	4932352677	4002395373352	455,70	555,95
Gomma di ricambio per collettore d'acqua per DR 152 T.				1	1	4932352678	4002395373369	44,10	53,80
Collettore/raccoglitore acqua. Utilizzabile con colonna DR 250 TV. Solo per corone con diametro massimo 180 mm.			✓	1	1	4932399727	4002395363780	590,70	720,65
Gomma di ricambio per collettore d'acqua per DR 250 TV.			✓	1	1	4932399729	4002395363803	77,90	95,04
Collettore/raccoglitore acqua. Utilizzabile con colonna DR 350 T. Solo per corone con diametro massimo 300 mm				1	1	4932399728	4002395363797	606,80	740,30
Gomma di ricambio per collettore d'acqua per DR 350 TV. Solo per corone con diametro massimo di 300 mm.				1	1	4932399730	4002395363810	69,90	85,28
Blocco distanziale T = 50 mm. Da montare tra la colonna ed il motore per corone superiori a 250 mm fino a un max di 350 mm. Inclusa nella colonna DR 350 T.			✓	1	1	4932399736	4002395363872	264,30	322,45
Connessione rapida per motori MILWAUKEE®. Incluso sia nella colonna DR 250 TV sia nella colonna DR 350 T.			✓	1	1	4932399733	4002395363841	264,30	322,45
Collettore/raccoglitore acqua. Per uso universale con carotatrici. Solo per corone con diametro fino a 152 mm.	✓	✓	✓	1	1	4932478073	4058546340063	327,70	399,79
Bacchetta guida per DD3-152. Per punta pilota SDS-plus (8x110 mm 4932 3070 70).	✓	✓	✓	1	1	4932352679	4002395373376	145,40	177,39

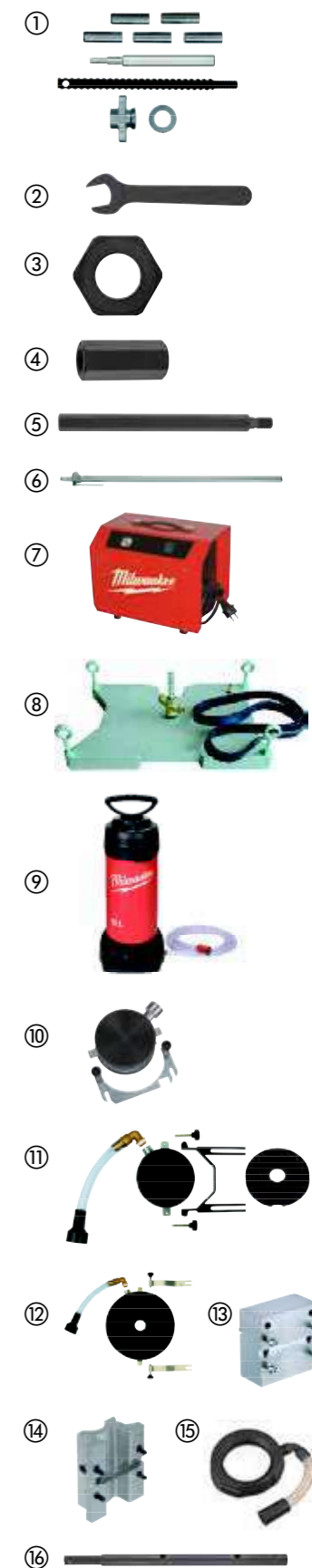

Carotaggio a secco senza aspirazione polveri DCH 150

Segmento 10 mm
Segmenti saldati al laser per un'ottima durata.
Utilizzare solamete con la precussione della macchina disattivata.

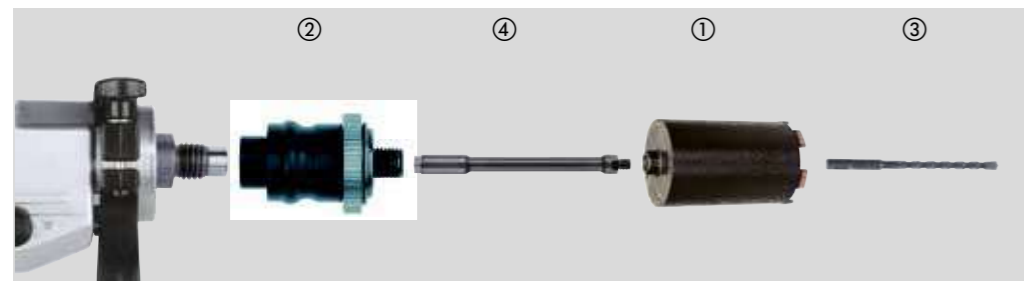

Materiale	DCH	Materiale	DCH
Blocchi cavi di cemento, blocchi compatti leggeri	◆	Granito	✘
Pietra artificiale - dura	✘	Arenaria - Dura	✓
Mattoni duri	✓	Arenaria soffice/abrasiva	◆
Mattoni medi	✓	Marmo	✘
Mattoni morbidi	◆	Piastrelle	✘
Calcestruzzo	✘		

✓ Particolarmente consigliato.
◆ Consigliato.
✘ Non adatto.

Descrizione	Ø (mm)	Attacco	Lunghezza utile (mm) B	Lunghezza totale (mm) A	Quantità confezione	Min. quantità ordinabile	Codice prodotto	Codice EAN	Prezzo Listino IVA escl. (€)	Prezzo Listino IVA incl. (€)
DCH 150-52	52	M16	150	180	1	1	4932352628	4002395372867	156,30	156,30
DCH 150-62	62	M16	150	180	1	1	4932352629	4002395372874	166,20	166,20
DCH 150-68	68	M16	150	180	1	1	4932352630	4002395372881	188,20	188,20
DCH 150-82	82	M16	150	180	1	1	4932352631	4002395372898	199,20	199,20
DCH 150-102	102	M16	150	180	1	1	4932352632	4002395372904	238,30	238,30
DCH 150-127	127	M16	150	180	1	1	4932352633	4002395372911	258,90	258,90

Descrizione	Attacco	Attacco	Quantità confezione	Min. quantità ordinabile	Codice prodotto	Codice EAN	Prezzo Listino IVA escl. (€)	Prezzo Listino IVA incl. (€)
Adattatori FIXTEC.	M18 x 2.5	M16	1	1	4932399174	4002395357819	135,70	165,55
	11 mm Esagonale	M16	1	1	4932399220	4002395358342	144,10	175,80
Punta guida SDS-plus Ø 8 x 260 mm.			1	1	4932353821	4002395320141	7,30	8,91

Descrizione	Adattatore	Attacco	Lunghezza totale (mm) A	Quantità confezione	Min. quantità ordinabile	Codice prodotto	Codice EAN	Prezzo Listino IVA escl. (€)	Prezzo Listino IVA incl. (€)
Prolunga tra l'adattatore FIXTEC e la corona.	M16	M16	300	1	1	4932369736	4002395346028	86,80	105,90

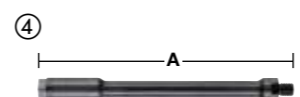
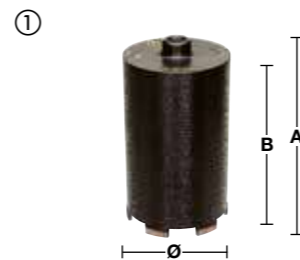

SHOCKWAVE
IMPACT DUTY

AVVITATURA PRESTAZIONI AVANZATE

DI BIT PER AVVITATURA SHOCKWAVE™



Scannerizza il QR code con il tuo smartphone per vedere il video completo



ACCIAIO SPECIALE ALLOY 76™



SHOCK ZONE OTTIMIZZATA

I bit SHOCKWAVE di MILWAUKEE® sono progettati per fornire la massima resistenza e la massima precisione durante le applicazioni più gravose. WEAR GUARD TIP™ ANTIUSURA ha uno strato protettivo esterno indurito al laser per avere la massima protezione dell'impronta del bit. La SHOCKZONE™ permette di assorbire i picchi di torsione, prevenendo le rotture. L'adattabilità del bit alla vite riduce le problematiche di usura e contestualmente riduce anche drasticamente le oscillazioni. L'acciaio speciale studiato da MILWAUKEE® massimizza la resistenza all'usura e alle massime torsioni. La serie di bit SHOCKWAVE™ permette di dare all'utilizzatore la massima durata nelle applicazioni più estreme.



SHOCKWAVE IMPACT DUTY

IMPACT

Bit SHOCKWAVE per avvitatori ad impulsi

Progettato per l'utilizzo con avvitatori ad impulsi. Questa linea di accessori non solo è ideale per applicazioni grorse, ma offre anche una soluzione completa per soddisfare le esigenze di foratura e di fissaggio degli utilizzatori.

Shock Zone Shockwave - disegnata per essere estremamente flessibile.

La Shock Zone riduce lo stress del bit, conseguentemente si hanno meno rotture. La combinazione del disegno Shock Zone e dell speciale trattamento termico permette al bit di essere estremamente resistente.

Questa gamma di bit e attacchi magnetici viene prodotta attraverso uno speciale trattamento termico dell'acciaio. Questo procedimento rende l'acciaio ancor più duro rispetto all'acciaio di tipo S2 (utilizzato nelle versioni standard).

Speciale acciaio studiato da MILWAUKEE® con una formula speciale che lo rende più resistente alle sollecitazioni in termini di torsione.



A) 25 mm 1/4" Hex - DIN 3126 - C 6.3
B) 50 mm 1/4" Hex - DIN 3126 - E 6.3
C) 90 mm 1/4" Hex - DIN 3126 - E 6.3
D) 150 mm 1/4" Hex - DIN 3126 - E 6.3

	Tipo	Lunghezza totale (mm)	Fornibile in	Quantità confezione	Min. quantità ordinabile	Codice prodotto	Codice EAN	Prezzo Listino IVA escl. (€)	Prezzo Listino IVA incl. (€)
Philips	PH 1	25	①	2	1	4932430850	4002395385126	2,00	2,44
		50	①	1	1	4932471564	4058546294632	3,40	4,15
		90	①	1	1	4932430851	4002395385133	4,00	4,88
	PH 2	25	①	2	1	4932430852	4002395385140	2,00	2,44
		25	②	25	10	4932430853	4002395385157	18,10	22,08
		50	①	1	1	4932430854	4002395385164	3,40	4,15
		50	②	10	10	4932430855	4002395385171	22,50	27,45
		90	①	1	1	4932430856	4002395385188	4,00	4,88
		150	①	1	1	4932471565	4058546294649	5,40	6,59
	PH 3	25	①	2	1	4932430857	4002395385195	2,00	2,44
		50	①	1	1	4932430858	4002395385201	3,40	4,15
		90	①	1	1	4932430859	4002395385218	4,00	4,88
Pozidrive	PZ 1	25	①	2	1	4932430860	4002395385225	2,00	2,44
		25	②	25	10	4932430861	4002395385232	18,10	22,08
		50	①	1	1	4932471566	4058546294656	3,40	4,15
		90	①	1	1	4932430862	4002395385249	4,00	4,88
	PZ 2	25	①	2	1	4932430863	4002395385256	2,00	2,44
		25	②	25	10	4932430864	4002395385263	18,10	22,08
		50	①	1	1	4932430865	4002395385270	3,40	4,15
		50	②	10	10	4932430866	4002395385287	22,50	27,45
		90	①	1	1	4932430867	4002395385294	4,00	4,88
	PZ 3	150	①	1	1	4932471928	4058546298272	5,40	6,59
		25	①	2	1	4932430868	4002395385300	2,00	2,44
		25	②	25	10	4932430869	4002395385317	18,10	22,08
50		①	1	1	4932430870	4002395385324	3,40	4,15	
		150	①	1	4932471929	4058546298289	5,40	6,59	

① Blister



② Confezione



Quantità minima ordinabile = 10 pezzi (disponibile in espositore da banco). Ordini devono essere inseriti con un numero di pezzi >10 e in multipli di 10 (cioè 10, 20, 30)

③ Espositore da banco



SHOCKWAVE IMPACT DUTY

	Tipo	Lunghezza totale (mm)	Fornibile in	Quantità confezione	Min. quantità ordinabile	Codice prodotto	Codice EAN	Prezzo Listino IVA escl. (€)	Prezzo Listino IVA incl. (€)
TORX®	TX 7	25	①	2	1	4932471567	4058546294663	2,10	2,56
		25	①	2	1	4932471568	4058546294670	2,10	2,56
	TX 8	25	①	2	1	4932471569	4058546294687	2,10	2,56
		25	①	2	1	4932430871	4002395385331	2,00	2,44
	TX 9	50	①	1	1	4932471570	4058546294694	3,40	4,15
		25	①	2	1	4932430872	4002395385348	2,00	2,44
		25	②	25	10	4932430873	4002395385355	18,80	22,94
	TX 10	50	①	1	1	4932451286	4002395157440	2,70	3,29
		90	①	1	1	4932471571	4058546294700	3,70	4,51
		150	①	1	1	4932471572	4058546294717	5,40	6,59
	TX 15	25	①	2	1	4932430874	4002395385362	2,00	2,44
		25	②	25	10	4932430875	4002395385379	19,70	24,03
50		①	1	1	4932430876	4002395385386	3,40	4,15	
50		②	10	10	4932430877	4002395385393	23,30	28,43	
90		①	1	1	4932430878	4002395385409	4,00	4,88	
150		①	1	1	4932471573	4058546294724	5,40	6,59	
TX 20	25	①	2	1	4932430879	4002395385416	2,00	2,44	
	25	②	25	10	4932430880	4002395385423	19,70	24,03	
	50	①	1	1	4932430881	4002395385430	3,70	4,51	
	50	②	10	10	4932430882	4002395385447	23,30	28,43	
	90	①	1	1	4932430883	4002395385454	3,70	4,51	
	90	①	1	1	4932430884	4002395385461	2,20	2,68	
TX 25	25	①	2	1	4932430885	4002395385478	2,00	2,44	
	25	②	25	10	4932430886	4002395385485	19,70	24,03	
	50	①	1	1	4932430887	4002395385492	3,70	4,51	
	50	②	10	10	4932471574	4058546294731	13,10	15,98	
	90	①	1	1	4932471575	4058546294748	3,70	4,51	
	90	①	1	1	4932430888	4002395385508	2,00	2,44	
TX 27	25	①	2	1	4932430889	4002395385515	19,70	24,03	
	25	②	25	10	4932430890	4002395385522	3,70	4,51	
	50	①	1	1	4932430891	4002395385539	3,40	4,15	
TX 30	25	①	2	1	4932430892	4002395385546	22,00	26,84	
	25	②	15	10					

① Blister



② Confezione



Quantità minima ordinabile = 10 pezzi (disponibile in espositore da banco). Ordini devono essere inseriti con un numero di pezzi >10 e in multipli di 10 (cioè 10, 20, 30)

③ Espositore da banco



SHOCKWAVE

IMPACT DUTY

SHOCKWAVE

IMPACT DUTY

Tipo	Lunghezza totale (mm)	Fornibile in	Quantità confezione	Min. quantità ordinabile	Codice prodotto	Codice EAN	Prezzo Listino IVA escl. (€)	Prezzo Listino IVA incl. (€)
TORX® B0								
TX B07	25	①	2	1	4932471577	4058546294762	2,10	2,56
TX B08	25	①	2	1	4932471578	4058546294779	2,10	2,56
TX B09	25	①	2	1	4932471579	4058546294786	2,10	2,56
TX B010	25	①	2	1	4932471580	4058546294793	2,10	2,56
TX B015	25	①	2	1	4932471581	4058546294809	2,50	3,05
TX B020	25	①	2	1	4932471582	4058546294816	2,50	3,05
TX B025	25	①	2	1	4932471583	4058546294823	2,50	3,05
TX B030	25	①	2	1	4932471584	4058546294830	2,50	3,05
TX B040	25	①	2	1	4932471585	4058546294847	2,50	3,05
Hex								
Hex 2.5 mm	25	①	2	1	4932430893	4002395385553	2,00	2,44
Hex 3 mm	25	①	2	1	4932430894	4002395385560	2,00	2,44
Hex 4 mm	25	①	2	1	4932430895	4002395385577	2,00	2,44
Hex 5 mm	25	①	2	1	4932430896	4002395385584	2,00	2,44
Hex 6 mm	25	①	2	1	4932430897	4002395385591	2,20	2,68
Hex 8 mm	25	①	2	1	4932430898	4002395385607	2,60	3,17
Hex 10 mm	25	①	2	1	4932430899	4002395385614	2,70	3,29
Hex 12 mm	25	①	2	1	4932430900	4002395385621	3,00	3,66
Taglio								
SL 0.6 x 4.5	25	①	2	1	4932430901	4002395385638	2,00	2,44
SL 0.8 x 5.5	25	①	2	1	4932430902	4002395385645	2,00	2,44
SL 1.2 x 6.5	25	①	2	1	4932430903	4002395385652	2,00	2,44

① Blister



Set bit SHOCKWAVE per avv. ad impulsi

Descrizione	Quantità confezione	Min. quantità ordinabile	Codice prodotto	Codice EAN	Prezzo Listino IVA escl. (€)	Prezzo Listino IVA incl. (€)
Set 1 con moschettone SHOCKWAVE™ 10pz						
Contiene: 10 x 50mm lungh.: 2 x PH2 / 1 x PZ2 / 1 x TX15 / 2 x TX20 / 2 x TX25 / 1 x TX30 / 1 x TX40	10	50	4932480941	4058546412265	10,70	13,05
Set 2 con moschettone SHOCKWAVE™ 10pz						
Contiene: 10 x 50mm lungh.: 4 x PH2 / 4 x PZ2 / 1 x TX20 / 1 x TX25			4932492939	4058546478100	11,00	13,42
Set Bit Confezione magnetica (15 pezzi). Disponibile solo come espositore da banco.						
Contiene: 1 x PH1 / 2 x PH2 / 1 x PZ1 / 2 x PZ2 / 1 x PZ3 / 1 x TX10 / 2 x TX15 / 2 x TX20 / 1 x TX25 / 1 x TX30. 1 x Bit magnetico di 60 mm di lunghezza.	15	10	4932430904	4002395385669	26,10	31,84
Set Shockwave 32 pz - Avvitatura						
Contiene: 31 x lunghezza x 25 mm : 1 x PH1 / 2 x PH2 / 1 x PH3, 1 x PZ1 / 2 x PZ2 / 1 x PZ3, 2 x TX10 / 2 x TX15 / 3 x TX20 / 2 x TX25 / 2 x TX30 / 1 x TX40, 1 x TX B07 / 1 x TX B08 / 1 x TX B09 / 1 x TX B010 / 1 x TX B015 / 1 x TX B020 / 1 x TX B025 1 x Hex 3 mm / 1 x Hex 4 mm / 1 x Hex 5 mm / 1 x Hex 6 mm., 1 x portabit da 73 mm	32	12	4932464240	4058546221850	27,50	33,55
Set Shockwave 32 pz - Avvitatura - Torx						
Contiene: 31 x lunghezza 25 mm: 2 x TX10 / 4 x TX15 / 5 x TX20 / 5 x TX25 / 2 x TX30 / 2 x TX40 / 1 x TX50, 1 x TX B07 / 1 x TX B08 / 1 x TX B09 / 1 x TX B010 / 1 x TX B015 / 1 x TX B020 / 1 x TX B025. 1 x SHOCKWAVE™ portabit magnetico con blocco 1/4" Hex 73 mm	32	12	4932471586	4058546294854	29,70	36,23
Set Shockwave 33 pz - Avvitatura						
Contiene: 25 mm lungh. 1x PH1 / 2x PH2 / 1x PH3 / 2x PZ1, 3x PZ2 / 2x PZ3 / 2x TX10 / 2x TX15 / 3x TX20, 2x TX25 / 2x TX30 / 1x TX40 / 1x TX50 50 mm lungh. 1x PH2 / 1x PZ2 / 1x TX15 / 1x TX20, 1x TX25. Adat. magnetici lungh. 48 mm: 1x 7 / 1x 8 / 1x 10 mm. 1x Bit magnetico di 60 mm di lunghezza	33	6	4932492003	4058546413705	69,00	84,18
Set SHOCKWAVE™ 38 pz - Avvitatura						
Contiene: 16 x 25 mm lungh. 1 x PH1 / 2 x PH2, 1 x PZ1 / 2 x PZ2, 1 x TX10 / 1 x TX15 / 2 x TX20 / 3 x TX25 / 2 x TX30 / 1 x TX40. 21 x 50 mm length 1 x PH1 / 3 x PH2 / 1 x PH3, 1 x PZ1 / 3 x PZ2 / 1 x PZ3, 1 x TX10 / 1 x TX15 / 1 x TX20 / 2 x TX25 / 3 x TX30 / 3 x TX40. 1 x SHOCKWAVE™ Portabit magnetico lungh. 60 mm	38	6	4932492009	4058546413767	73,80	90,04
Set Shockwave 40 pz - Avvitatura/Foratura						
Contiene: 3x Punta metallo Shockwave att. 1/4" Hex Ø 3/4/5 mm Bit avvitatura Shockwave: 25 mm lungh. 1 x PH1 / 2x PH2 / 1 x PZ1 / 3x PZ2 / 2x TX10 2x TX15 / 3x TX20 / 2x TX25 / 2x TX30 / 1x TX40 1x TX50, 1x HEX4 / 1x HEX5 / 1x SL0,6x4,5 / 1x SL0,8x5,5 / 1x SL1,2x6,5. 50 mm lungh. 1x PH2 / 1x PZ1 / 1x PZ2 / 1x TX10 1x TX15 / 1x TX20 / 1x TX25 / 1x TX30, Adat. magnetici lungh. 48 mm: 1x 8 / 1x 10 mm. 1x Bit magnetico di 60 mm di lunghezza.	40	6	4932492004	4058546413712	73,90	90,16

①



②



③



④



⑤



⑥



⑦



Set bit SHOCKWAVE per avv. ad impulsi

Descrizione	Quantità confezione	Min. quantità ordinabile	Codice prodotto	Codice EAN	Prezzo Listino IVA escl. (€)	Prezzo Listino IVA incl. (€)
-------------	---------------------	--------------------------	-----------------	------------	------------------------------	------------------------------

Set SHOCKWAVE™ 48 pz - Avvitatura/Foratura

Contiene: 24 x 25 mm lungh. 1 x PH1 / 3 x PH2 / 1 x PH3, 1 x PZ1 / 3 x PZ2 / 1 x PZ3, 2 x TX10 / 1 x TX15 / 3 x TX20 / 3 x TX25 / 2 x TX30 / 1 x TX40, 1 x Hex 4 mm / 1 x Hex 5 mm, 16 x 50 mm length 2 x PH2 / 1 x PH3, 2 x PZ2 / 1 x PZ3, 1 x TX10 / 1 x TX15 / 2 x TX20 / 2 x TX25 / 2 x TX30 / 2 x TX40, 4 x 90 mm lungh. 1 x PH2, 1 x PZ2, 1 x TX20 / 1 x TX25. 1 x SHOCKWAVE™ Portabit magnetico lungh. 60 mm length. 3 x Punte multi-materiale SHOCKWAVE™ 1/4"Hex : Ø 5 / 6 / 8 mm

8	48	6	4932492005	4058546413729	77,10	94,06
---	----	---	------------	---------------	-------	-------



Set Shockwave 56 pz - Avvitatura

Contiene: 25 mm lungh. 2x PH1 / 3x PH2 / 1x PH3 / 3x PZ1 4x PZ2 / 2x PZ3 / 3 x TX10 / 3 x TX15 / 4x TX20 / 4x TX25, 4x TX30 / 3x TX40 / 2x TX40 / 2x HEX 4 / 2x HEX 5, 2x SL0,6x4,5 / 2x SL0,8x5,5 / 2x SL1,2x6,5 50 mm lungh. 1x PH1 / 1x PH2 / 1x PZ2 / 1x TX10, 1x TX15 / 1 x TX20 / 1 x TX25 / 1x TX30 90 mm lungh. 1x PH2 / 1x TX20 / 1x TX25. 1x Bit magnetico di 60 mm di lunghezza.

9	56	6	4932492006	4058546413736	82,30	100,41
---	----	---	------------	---------------	-------	--------



Set SHOCKWAVE™ 70 pz - Avvitatura

Contiene: 48 x 25 mm lungh. 1 x PH1 / 2 x PH2, 3 x PZ1 / 24 x PZ2 / 5 x PZ3, 1 x TX10 / 1 x TX15 / 2 x TX20 / 2 x TX25 / 2 x TX30 / 1 x TX40, 2 x Hex 4 mm / 2 x Hex 5 mm, 19 x 50 mm length 1 x PH1 / 3 x PH2, 1 x PZ1 / 5 x PZ2 / 3 x PZ3, 1 x TX20 / 1 x TX25 / 2 x TX30 / 2 x TX40. 2 x Bussole magnetiche SHOCKWAVE™ lungh. 48 mm: Hex 8 mm / Hex 10 mm. 1 x SHOCKWAVE™ Portabit magnetico lungh. 60 mm

10	70	6	4932492007	4058546413743	103,70	126,51
----	----	---	------------	---------------	--------	--------



Set Shockwave 75 pz - Avvitatura

Contiene: 60 x lunghezza 25 mm 1 x PH1 / 2 x PH2, 1 x PZ1 / 3 x PZ2 / 1 x PZ3, 2 x TX10 / 4 x TX15 / 12 x TX20 / 12 x TX25 / 12 x TX30 / 2 x TX40 / 1 x TX50, 1 x TX B07 / 1 x TX B08 / 1 x TX B09 / 1 x TX B010 / 1 x TX B015, 1 x Hex 4 mm / 1 x Hex 5 mm, 12 x 50 mm length 1 x PH2, 1 x PZ1 / 1 x PZ2, 1 x TX10 / 2 x TX15 / 2 x TX20 / 2 x TX25 / 2 x TX30. 2 x SHOCKWAVE™ bussole lunghezza 48 mm: Hex 8 mm / Hex 10 mm. 1 x SHOCKWAVE™ portabit magnetico 60 mm

11	75	6	4932492008	4058546413750	110,70	135,05
----	----	---	------------	---------------	--------	--------



Dispositivo avvitatura manuale SHOCKWAVE

Dispositivo avvitatura in versione tascabile.

Portabit universale da 76mm di lunghezza permette di lavorare anche in spazi ristretti. Lunghezza totale fino a 110 mm.

Il dispositivo può essere usato come giraviti manuale.

La parte posteriore del dispositivo permette la rimozione della guaina dei fili elettrici, i diametri con cui può essere utilizzato questo dispositivo sono: 0,75 mm², 1 mm², 1,5 mm², 2,5 mm².

Disponibile in 2 versioni con un assortimento di bit diverso.

Descrizione	Quantità confezione	Min. quantità ordinabile	Codice prodotto	Codice EAN	Prezzo Listino IVA escl. (€)	Prezzo Listino IVA incl. (€)
-------------	---------------------	--------------------------	-----------------	------------	------------------------------	------------------------------

Dispositivo 2 avvitatura manuale

10 x 12 pz set 4932352941.	12	10	4932430910	4002395385720	33,50	40,87
----------------------------	----	----	------------	---------------	-------	-------



Porta bit magnetico

Acciaio con trattamento termico studiato per la massima resistenza e flessibilità.

Costruzione robusta resiste alle applicazioni di avvitatura più gravose.

Massima tenuta anche nella applicazioni più gravose.

Descrizione	Lunghezza totale (mm) A	Quantità confezione	Min. quantità ordinabile	Codice prodotto	Codice EAN	Prezzo Listino IVA escl. (€)	Prezzo Listino IVA incl. (€)
-------------	-------------------------	---------------------	--------------------------	-----------------	------------	------------------------------	------------------------------

1 Portabit magnetico 1/4" HEX (DIN 3126 - E 6.3).	60	1	1	4932352406	4002395370658	11,90	14,52
---------------------------------------------------	----	---	---	------------	---------------	-------	-------

2 Confezione da 100 pz del portabit magnetico 1/4" Hex (DIN3126 - E 6.3). Ordinabile in multipli di 100 pz (e.s. 200, 300...). Quantità minima d'ordine 100 pz.	60	1	100	4932430478	4002395381395	9,60	11,71
-----------------------------------------------------------------------------------------------------------------------------------------------------------------	----	---	-----	------------	---------------	------	-------

3 Portabit magnetico 1/4" HEX lunghezza 152 mm.	152	1	1	4932471822	4058546297213	17,30	21,11
-------------------------------------------------	-----	---	---	------------	---------------	-------	-------

4 Portabit magnetico 1/4" HEX lunghezza 305 mm.	305	1	1	4932471823	4058546297220	22,30	27,21
-------------------------------------------------	-----	---	---	------------	---------------	-------	-------

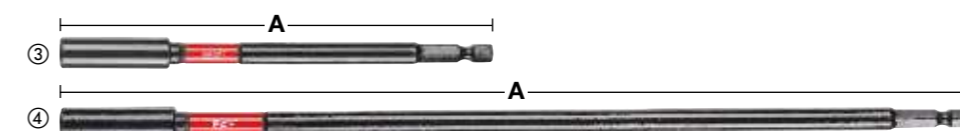

SHOCKWAVE

IMPACT DUTY

SHOCKWAVE

IMPACT DUTY

Portabit magnetico con ritenzione del bit

Doppio magnete interno per la massima tenuta.
Auto bloccaggio, rilascio con una mano.
Design sottile per un facile accesso anche negli spazi ristretti.

Descrizione	Lunghezza totale (mm) A	Quantità confezione	Min. quantità ordinabile	Codice prodotto	Codice EAN	Prezzo Listino IVA escl. (€)	Prezzo Listino IVA incl. (€)
① Portabit magnetico 1/4" con ritenzione del bit 73 mm	73	1	1	4932459398	4058546010591	17,40	21,23
② Portabit magnetico 1/4" con ritenzione del bit 152 mm	152	1	1	4932471824	4058546297237	22,50	27,45
③ Portabit magnetico 1/4" con ritenzione del bit 305 mm	305	1	1	4932471825	4058546297244	28,90	35,26

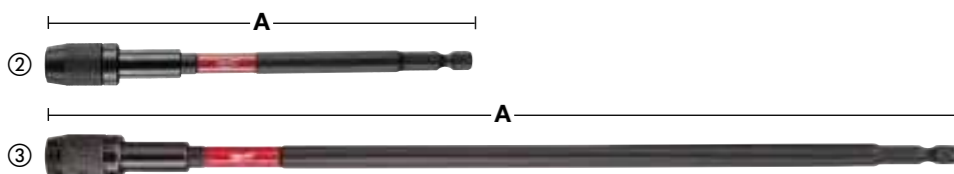

Adattatori per avvitatori ad impulsi

Descrizione	Lunghezza totale (mm) A	Quantità confezione	Min. quantità ordinabile	Codice prodotto	Codice EAN	Prezzo Listino IVA escl. (€)	Prezzo Listino IVA incl. (€)
① Adattatore Hex 1/4" --> 1/4" quadro.	50	1	1	4932471826	4058546297251	14,80	18,06
② Adattatore 1/4" Hex - 3/8" quadro DIN 3126 E 6.3	50	1	1	4932478054	4058546339876	6,00	7,32
③ Adattatore Hex 1/4" --> 1/2" quadro.	50	1	1	4932478803	4058546360856	18,90	23,06
④ Adattatore 7/16" Hex - 1/2" quadro	70	1	1	4932480586	4058546408718	14,40	17,57



Set adattatori 3 pz SHOCKWAVE™ IMPACT DUTY

⑤ 1 x 1/4" Hex - 1/4" quadro, 1 x 1/4" Hex - 3/8" quadro, 1 x 1/4" Hex - 1/2" quadro	3	1	1	4932479228	4058546370220	17,90	21,84
--------------------------------------------------------------------------------------	---	---	---	------------	---------------	-------	-------

Bussole magnetiche con codolo esagonale

Acciaio con trattamento termico studiato per la massima resistenza e flessibilità.
Testa magnetica per la massima tenuta.
Attacco: 1/4" Hex (DIN 3126 - E 6.3). Adatto per applicazioni con avvitatori ad impulsi.

Dimensione AF (chiave) (mm)	Per fissaggio con barra filettata misura	Lunghezza totale (mm)	Quantità confezione	Min. quantità ordinabile	Codice prodotto	Codice EAN	Prezzo Listino IVA escl. (€)	Prezzo Listino IVA incl. (€)
5.5	M3	65	1	1	4932492434	4058546418014	11,70	14,27
6	M3.5	65	1	1	4932492435	4058546418021	11,70	14,27
1/4"	-	65	1	1	4932492436	4058546418038	11,80	14,40
7	M4	65	1	1	4932492437	4058546418045	11,90	14,52
5/16"	-	65	1	1	4932492438	4058546418052	12,00	14,64
8	M5	65	1	1	4932492439	4058546418069	12,00	14,64
8	M5	150	1	1	4932492446	4058546418137	13,80	16,84
3/8"	-	65	1	1	4932492440	4058546418076	12,40	15,13
10	M6	65	1	1	4932492441	4058546418083	13,10	15,98
10	M6	150	1	1	4932492447	4058546418144	15,07	18,38
12	M7	65	1	1	4932492442	4058546418090	13,50	16,47
13	M8	65	1	1	4932492443	4058546418106	14,90	18,18
13	M8	150	1	1	4932492448	4058546418151	17,14	20,90
17	M10	65	1	1	4932492444	4058546418113	17,90	21,84

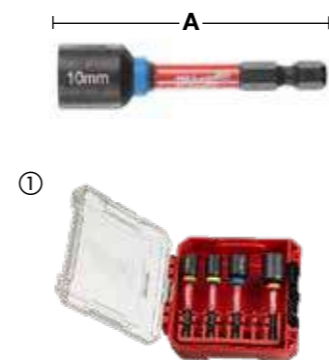

Set bussole magnetiche 4 pz
Ø 7 / 8 / 10 / 13 mm

Dispositivo avvitatura angolare SHOCKWAVE™

Dispositivo avvitatura angolare per avvitare o perforare in aree ristrette e difficili da raggiungere.
Per avvitatori ad impulso: adatto all'uso con i più recenti avvitatori ad impulso da 18 V e trapano avvitatori a batteria.
SHOCK ZONE™ interna con design avanzato degli ingranaggi per un'eccellente trasmissione della potenza e una durata a coppie elevate.
Per tutti gli accessori con attacco da 1/4".
Design molto compatto: solo 36 mm di altezza e un vero angolo di 90° per consentire l'accesso in spazi ristretti.
Impugnatura ergonomica in gomma per una manipolazione sicura e confortevole.
La confezione contiene 1 x dispositivo di avvitatura ad angolo e 10 x bit avvitatura lunghezza 25 mm.

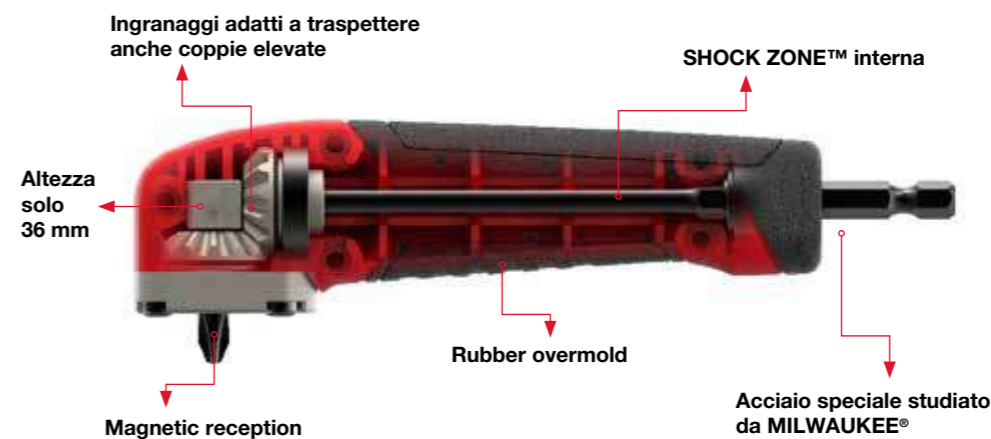

Descrizione	Quantità confezione	Min. quantità ordinabile	Codice prodotto	Codice EAN	Prezzo Listino IVA escl. (€)	Prezzo Listino IVA incl. (€)
Espositore da banco dispositivo avvitatura angolare SHOCKWAVE™ 11 pz 1 x Dispositivi avvitatura angolare, 1 x PH2, 1 x PZ1 / 2 x PZ2 / 1 x PZ3, 1 x TX10 / 1 x TX15 / 1 x TX20 / 1 x TX25 / 1 x TX30	11	12	4932471274	4058546289027	36,60	44,65



Dispositivo avvitatura da 0° a 30°

Indicato per avvitatori ad impulso.
Estremamente compatto.
Ideale per l'utilizzo in spazi ristretti.
Costruzione robusta per una migliore resistenza all'utilizzo con gli avvitatori ad impulsi.
Avvitatura angolare da 0° a 30°.
Attacco maschio Hex 1/4" - Attacco femmina Hex 1/4".
Attacco 1/4" esagonale per avvitatori fino a 180 Nm di coppia.



* Height when 30° tilted 40 mm



Descrizione	Quantità confezione	Min. quantità ordinabile	Codice prodotto	Codice EAN	Prezzo Listino IVA escl. (€)	Prezzo Listino IVA incl. (€)
Dispositivo avvitatura da 0° a 30°. Contenuto: 1 x dispositivo avvitatura da 0° a 30°, Bit lunghezza 25 mm: 1 x PH1 / 2 x PH2 / 1 x PZ1 / 2 x PZ2 / 1 x PZ3 / 1 x TX15 / 1 x TX20 / 1 x TX25.	11	10	4932459781	4058546029531	50,30	61,37

OSD2 - Avvitatore ad angolo

Il dispositivo angolare OSD2 è la soluzione ideale per forare e avvitare in spazi ristretti. Attacco esagonale da 1/4". Con meccanismo di bloccaggio del bit. Ingranaggi in metallo per una precisa ed uniforme velocità. Manico con Softgrip che può essere ruotato di 360° in 4 posizioni di lavoro diverse. Eccellente trasmissione della potenza. Coppia massima di serraggio a 40 Nm e velocità fino a 1750 giri al minuto. OSD2 è utilizzabile per forare e avvitare, strumento estremamente versatile. Avendo una lunghezza di soli 51 mm, può essere utilizzato in spazi ridotti.



Descrizione	Quantità confezione	Min. quantità ordinabile	Codice prodotto	Codice EAN	Prezzo Listino IVA escl. (€)	Prezzo Listino IVA incl. (€)
① OSD 2	1	1	4932352320	4002395369799	166,70	203,37
② Espositore da banco. 6 x OSD 2 (codice singolo OSD 2 4932352320).	6	1	4932352321	4002395369805	924,30	1127,65

Screwdriving bits



Il design del bit è creato con un particolare procedimento di raffreddamento rapido che consente una minore usura da slittamento. La punta è sottoposta ad un processo con temperature sopra i 870 ° C. Il risultato è un bit con una durezza di 60 HRC. Questo processo conferisce al bit una lunga durata in condizioni di uso costante. Il bit è creato con un procedimento che rende l'acciaio ancor più duro rispetto rispetto all'acciaio di tipo S2. Tutti i bit sono marchiati a laser con il logo MILWAUKEE® per una facile identificazione.

	Tipo	Lunghezza totale (mm)	Quantità confezione	Min. quantità ordinabile	Codice prodotto	Codice EAN	Prezzo Listino IVA escl. (€)	Prezzo Listino IVA incl. (€)
Phillips	PH 1	25	25	1	4932399586	4002395362363	16,30	19,89
	PH 2	25	25	1	4932399587	4002395362370	16,30	19,89
	PH 3	25	25	1	4932399588	4002395362387	16,30	19,89
PoziDrive	PZ 1	25	25	1	4932399589	4002395362394	16,30	19,89
	PZ 2	25	25	1	4932399590	4002395362400	16,30	19,89
	PZ 3	25	25	1	4932399591	4002395362417	16,30	19,89
Torx	TX 10	25	25	1	4932399594	4002395362448	25,50	31,11
	TX 15	25	25	1	4932399595	4002395362455	25,50	31,11
	TX 20	25	25	1	4932399596	4002395362462	25,50	31,11
	TX 25	25	25	1	4932399597	4002395362479	25,50	31,11
	TX 30	25	25	1	4932399599	4002395362493	25,90	31,60
	TX 40	25	25	1	4932399600	4002395362509	26,10	31,84

Cassetta compatta bit avvitatura

Queste cassette di alta qualità sono studiate per all'utente professionale e sono disponibili in 3 diversi assortimenti. Design tascabile: 110 mm x 65 mm x 15 mm. Facile apertura e chiusura. Vano laterale che accoglie il portabit magnetico da 50 mm. Fnestra trasparente che protegge i bit dalla polvere. Bit professionali di alta qualità con durezza 60 HRC e con attacco 1/4 "Hex. I bit 25 mm sono fabbricati secondo le norme DIN 3126 - C 6.3, mentre i portabit da 50 mm bit sono fabbricati secondo le norme DIN 3126 - E 6.3. Portainseri magnetico con frizione a sgancio rapido.

Descrizione	Quantità confezione	Min. quantità ordinabile	Codice prodotto	Codice EAN	Prezzo Listino IVA escl. (€)	Prezzo Listino IVA incl. (€)
Set Avvitatura (12 pezzi). 25 mm: SL 0,8 x 5,5 mm x 1. 25 mm: PH1 x 1 / PH2 x 2 / PH3 x 1. 25 mm: PZ1 x 1 / PZ2 x 2 / PZ3 x 1. 50 mm: PH2 x 1. 50 mm: PZ2 x 1 Bit magnetico.	12	1	4932399513	4002395361601	40,80	49,78



Espositore da banco - Bits avvitatura

Descrizione	Quantità confezione	Min. quantità ordinabile	Codice prodotto	Codice EAN	Prezzo Listino IVA escl. (€)	Prezzo Listino IVA incl. (€)
Set bit avvitatura. Contiene: 25 mm lungh.: PH 1 x 2 / PH 2 x 3 / PH 3 x 2. PZ 1 x 2 / PZ 2 x 3 / PZ 3 x 2. ① TX 10 x 2 / TX 15 x 2 / TX 20 x 3. TX 25 x 3 / TX 30 x 2 / TX 40 x 2. 50 mm lungh.: PH 1 x 1 / PH 2 x 1. PZ 1 x 1 / PZ 2 x 1. TX 20 x 1 / TX 25 x 1. 1x Bit magnetico di 60 mm di lunghezza.	35	6	4932352068*	4002395367214	52,60	64,17
Set bit avvitatura. Contiene: 25 mm lungh.: 1x PH1 / 3x PH2 / 2x PH3 / 1x PZ1 / 3x PZ2 / 2x PZ3 / 1x TX15 / 1x TX20 / 1x TX 25 / 1x TX30 / 1x Hex 4 / 1x Hex 5, 50 mm lungh.: 1x PH2 / 1x PH3 / 1x PZ2 / 1x PZ3 / 1x TX20 / 1x TX25, Attacchi magnetici da 48 mm di lunghezza: 1x Hex 7 mm / 1x Hex 8 mm / 1x Hex 10 mm, 1x Bit magnetico di 60 mm di lunghezza.	27	1	4932352747	4002395374052	47,70	58,19



Porta bit magnetico

Descrizione	Quantità confezione	Min. quantità ordinabile	Codice prodotto	Codice EAN	Prezzo Listino IVA escl. (€)	Prezzo Listino IVA incl. (€)
① Portabit magnetico 1/4" HEX lunghezza 58 mm.	1	1	4932373483	4002395351060	14,80	18,06
② Porta inserti magnetico per cartongesso.	1	1	4932430179	4002395378401	23,30	28,43



NUOVA GENERAZIONE BUSSOLE A MACCHINA **SHOCKWAVE**

SHOCKWAVE
IMPACT DUTY

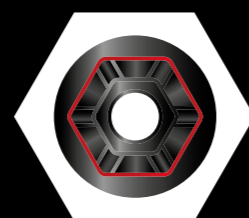

**MASSIMA
COPPIA
MINOR
USURA**



**MASSIMA
SICUREZZA
DESIGN A FORO
PASSANTE**



**SERIGRAFATURA
LASER
LOGO & CODICE**



**MASSIMA
VISIBILITA'
DIAMETRO INCISO
E RIEMPIUTO CON
INCHIOSTRO
BIANCO**

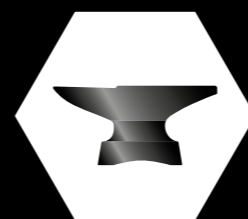

**FORGIATE
MASSIMA
QUALITÀ
DELL'ACCIAIO**

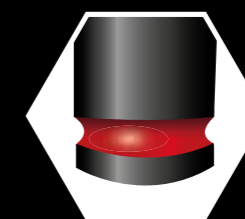

**BANDA ROSSA
PER UN FACILE
RICONOSCIMENTO
PARTE ATTACCO**

SHOCKWAVE

IMPACT DUTY

SHOCKWAVE

IMPACT DUTY

Bussole a macchina lunghe 1/4"

A (mm)	B (mm)	C (mm)	D (mm)	E (mm)	Per fissaggio con barra filettata misura	Quantità confezione	Min. quantità ordinabile	Codice prodotto	Codice EAN	Prezzo Listino IVA escl. (€)	Prezzo Listino IVA incl. (€)
1/4" quadro	4	50	1.9	7.60	M2	1	1	4932480251	4058546405366	5,00	6,10
1/4" quadro	4.5	50	2.2	8	-	1	1	4932480252	4058546405373	5,00	6,10
1/4" quadro	5	50	2.8	8	M2.5	1	1	4932480253	4058546405380	5,00	6,10
1/4" quadro	5.5	50	2.8	8.5	M3	1	1	4932480254	4058546405397	5,40	6,59
1/4" quadro	6	50	3.1	9.6	M3.5	1	1	4932480255	4058546405403	5,70	6,95
1/4" quadro	7	50	3.6	10.8	M4	1	1	4932480256	4058546405410	5,70	6,95
1/4" quadro	8	50	3.6	12	M5	1	1	4932480257	4058546405427	6,00	7,32
1/4" quadro	9	50	4.1	13	-	1	1	4932480258	4058546405434	6,30	7,69
1/4" quadro	10	50	4.6	13.8	M6	1	1	4932480259	4058546405441	6,30	7,69
1/4" quadro	11	50	5.5	13.8	-	1	1	4932480260	4058546405458	6,30	7,69
1/4" quadro	12	50	6.1	14.7	M7	1	1	4932480261	4058546405465	6,50	7,93
1/4" quadro	13	50	6.8	15.7	M8	1	1	4932480262	4058546405472	6,50	7,93

Set bussole a macchina 1/4" SHOCKWAVE™ e guida 12 pz

Contiene: 12 x Bussole a macchina da 1/4": 4 / 4.5 / 5 / 5.5 / 6 / 7 / 8 / 9 / 10 / 11 / 12 / 13 e guida

12 1 4932480453 4058546407384 152,50 186,05

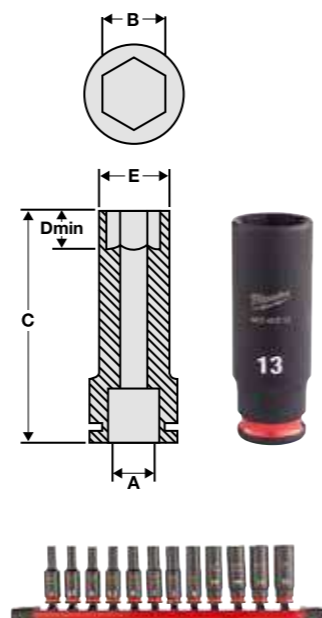

Bussole a macchina corte 3/8"

A (mm)	B (mm)	C (mm)	D (mm)	E (mm)	Per fissaggio con barra filettata misura	Quantità confezione	Min. quantità ordinabile	Codice prodotto	Codice EAN	Prezzo Listino IVA escl. (€)	Prezzo Listino IVA incl. (€)
3/8" quadro	6	32	3.1	10.5	M3.5	1	1	4932480263	4058546405489	5,90	7,20
3/8" quadro	7	32	3.1	12.6	M4	1	1	4932480264	4058546405496	5,90	7,20
3/8" quadro	8	32	3.6	13.9	M5	1	1	4932480265	4058546405502	6,00	7,32
3/8" quadro	9	32	4.1	14.5	-	1	1	4932480266	4058546405519	6,00	7,32
3/8" quadro	10	32	4.6	15.8	M6	1	1	4932480267	4058546405526	6,00	7,32
3/8" quadro	11	32	5.5	16.9	-	1	1	4932480268	4058546405533	6,00	7,32
3/8" quadro	12	32	6.1	18.2	M7	1	1	4932480269	4058546405540	6,30	7,69
3/8" quadro	13	32	6.8	19.5	M8	1	1	4932480270	4058546405557	6,50	7,93
3/8" quadro	14	32	8.4	20.5	-	1	1	4932480271	4058546405564	6,50	7,93
3/8" quadro	15	32	8.4	21.8	-	1	1	4932480272	4058546405571	7,40	9,03
3/8" quadro	16	32	9.6	23.8	M10	1	1	4932480273	4058546405588	7,40	9,03
3/8" quadro	17	34	9.6	24.8	-	1	1	4932480274	4058546405595	8,30	10,13
3/8" quadro	18	34	10.2	25.8	M12	1	1	4932480275	4058546405601	8,30	10,13
3/8" quadro	19	34	11	27.6	-	1	1	4932480276	4058546405618	8,30	10,13
3/8" quadro	20	34	11	27.8	-	1	1	4932480277	4058546405625	9,00	10,98
3/8" quadro	21	34	11.7	29.8	M14	1	1	4932480278	4058546405632	9,00	10,98
3/8" quadro	22	34	12.5	31.6	-	1	1	4932480279	4058546405649	9,00	10,98

Set bussole a macchina 3/8" SHOCKWAVE™ e guida 9 pz

Contiene: 8 x Bussole a macchina da 3/8": 8 / 10 / 12 / 13 / 16 / 17 / 18 / 19 mm e guida

9 1 4932480454 4058546407391 30,40 37,09

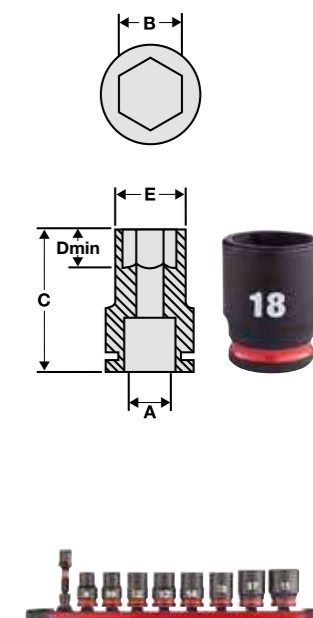

Bussole a macchina lunghe 3/8"

A (mm)	B (mm)	C (mm)	D (mm)	E (mm)	Per fissaggio con barra filettata misura	Quantità confezione	Min. quantità ordinabile	Codice prodotto	Codice EAN	Prezzo Listino IVA escl. (€)	Prezzo Listino IVA incl. (€)
3/8" quadro	6	65	3.1	10.5	M3.5	1	1	4932480280	4058546405656	9,60	11,71
3/8" quadro	7	65	3.6	12.6	M4	1	1	4932480281	4058546405663	9,60	11,71
3/8" quadro	8	65	3.6	13.9	M5	1	1	4932480282	4058546405670	9,80	11,96
3/8" quadro	9	65	4.1	14.5	-	1	1	4932480283	4058546405687	9,80	11,96
3/8" quadro	10	65	4.6	15.8	M6	1	1	4932480284	4058546405694	9,80	11,96
3/8" quadro	11	65	5.5	16.9	-	1	1	4932480285	4058546405700	10,50	12,81
3/8" quadro	12	65	6.1	18.2	M7	1	1	4932480286	4058546405717	10,50	12,81
3/8" quadro	13	65	6.8	19.5	M8	1	1	4932480287	4058546405724	10,80	13,18
3/8" quadro	14	65	8.4	20.5	-	1	1	4932480288	4058546405731	10,80	13,18
3/8" quadro	15	65	8.4	21.8	-	1	1	4932480289	4058546405748	11,30	13,79
3/8" quadro	16	65	9.6	23.8	M10	1	1	4932480290	4058546405755	11,60	14,15
3/8" quadro	17	65	9.6	24.8	-	1	1	4932480291	4058546405762	11,90	14,52
3/8" quadro	18	65	10.2	25.8	M12	1	1	4932480292	4058546405779	11,90	14,52
3/8" quadro	19	65	11	27.6	-	1	1	4932480293	4058546405786	12,50	15,25
3/8" quadro	20	65	11	27.8	-	1	1	4932480294	4058546405793	12,80	15,62
3/8" quadro	21	65	11.7	29.8	M14	1	1	4932480295	4058546405809	12,80	15,62
3/8" quadro	22	65	12.5	31.6	-	1	1	4932480296	4058546405816	13,10	15,98

Set bussole a macchina lunghe 3/8" SHOCKWAVE™ e guida 9 pz

Contiene: 8 x Bussole a macchina lunghe da 3/8": 8 / 10 / 12 / 13 / 16 / 17 / 18 / 19 mm e guida

9 1 4932480455 4058546407407 44,70 54,53

Set PACKOUT™ bussole a macchina lunghe 3/8" SHOCKWAVE™ 19 pz

Contiene: 19 x Bussole a macchina lunghe da 3/8": 6 / 7 / 8 / 9 / 10 / 11 / 12 / 13 / 14 / 15 / 16 / 17 / 18 / 19 / 20 / 21 / 22 / 23 / 24 mm, 1 x 4932471065 Organiser PACKOUT™

19 1 4932480946 4058546412319 190,00 231,80

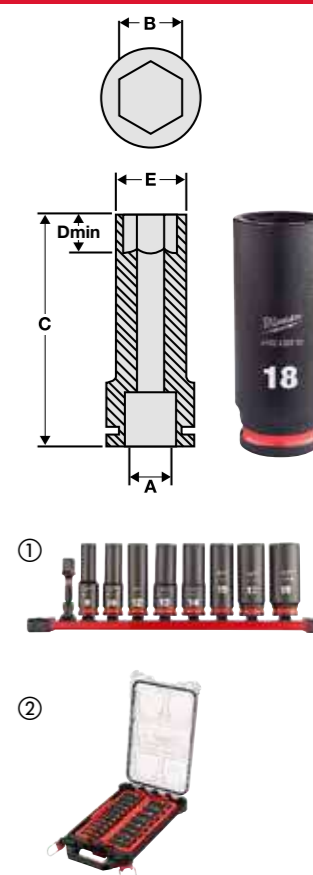

SHOCKWAVE IMPACT DUTY

SHOCKWAVE IMPACT DUTY

Adattatori 1/2"

Descrizione	Lunghezza totale (mm)	Quantità confezione	Min. quantità ordinabile	Codice prodotto	Codice EAN	Prezzo Listino IVA escl. (€)	Prezzo Listino IVA incl. (€)
① Adattatore 1/2" quadro - 3/8" quadro	38	1	1	4932480354	4058546406394	10,80	13,18
② Adattatore 1/2" quadro - 3/4" quadro	48	1	1	4932480355	4058546406400	22,50	27,45
③ Adattatore 1/2" quadro - 1/4" (per bit).	50	1	1	4932471828	4058546297275	26,50	32,33



Snodo universale 1/2"

Descrizione	Angolazione (°)	Quantità confezione	Min. quantità ordinabile	Codice prodotto	Codice EAN	Prezzo Listino IVA escl. (€)	Prezzo Listino IVA incl. (€)
Snodo universale 1/2"	15°	1	1	4932480357	4058546406424	19,70	24,03



Bussole maschio a macchina da 1/2" impronta TX

Design a pezzo unico con impronta TX e attacco 1/2" quadro. Normative DIN 3121 / ISO 1174-2. Utilizzabile su tutte le applicazioni ad alt coppia, viene fissato direttamente sull'attacco dell'avvitatore ad impulsi da 1/2".

Descrizione	Attacco	Quantità confezione	Min. quantità ordinabile	Codice prodotto	Codice EAN	Prezzo Listino IVA escl. (€)	Prezzo Listino IVA incl. (€)
Bussole maschio a macchina TX30	1/2" quadro	1	1	4932478059	4058546339920	14,70	17,93
Bussole maschio a macchina TX40	1/2" quadro	1	1	4932478060	4058546339937	14,70	17,93
Bussole maschio a macchina TX45	1/2" quadro	1	1	4932478061	4058546339944	14,70	17,93
Bussole maschio a macchina TX50	1/2" quadro	1	1	4932478062	4058546339951	14,70	17,93



Bussole maschio a macchina da 1/2" impronta HEX

Design a pezzo unico con impronta HEX e attacco 1/2" quadro. Normative DIN 3121 / ISO 1174-2. Utilizzabile su tutte le applicazioni ad alt coppia, viene fissato direttamente sull'attacco dell'avvitatore ad impulsi da 1/2".

Descrizione	Attacco	Quantità confezione	Min. quantità ordinabile	Codice prodotto	Codice EAN	Prezzo Listino IVA escl. (€)	Prezzo Listino IVA incl. (€)
Bussole maschio a macchina HEX 5	1/2" quadro	1	1	4932478063	4058546339968	16,40	20,01
Bussole maschio a macchina HEX 6	1/2" quadro	1	1	4932478064	4058546339975	16,40	20,01
Bussole maschio a macchina HEX 8	1/2" quadro	1	1	4932478065	4058546339982	16,40	20,01
Bussole maschio a macchina HEX 10	1/2" quadro	1	1	4932478066	4058546339999	17,30	21,11
Bussole maschio a macchina HEX 12	1/2" quadro	1	1	4932478067	4058546340001	17,30	21,11



Bussole a macchina corte 3/4"

A (mm)	B (mm)	C (mm)	D (mm)	E (mm)	Per fissaggio con barra filettata misura	Quantità confezione	Min. quantità ordinabile	Codice prodotto	Codice EAN	Prezzo Listino IVA escl. (€)	Prezzo Listino IVA incl. (€)
1/4" quadro	17	53	9.6	30	-	1	1	4932480361	4058546406462	22,90	27,94
1/4" quadro	19	53	11.1	33	-	1	1	4932480362	4058546406479	26,80	32,70
1/4" quadro	21	53	11.7	35	M14	1	1	4932480363	4058546406486	27,40	33,43
1/4" quadro	22	53	12.5	36	-	1	1	4932480364	4058546406493	27,10	33,06
1/4" quadro	23	53	12.7	37.6	-	1	1	4932480365	4058546406509	27,10	33,06
1/4" quadro	24	53	13.9	38	M16	1	1	4932480366	4058546406516	27,40	33,43
1/4" quadro	27	53	15.8	41	M18	1	1	4932480367	4058546406523	28,40	34,65
1/4" quadro	30	53	16.7	46	M20	1	1	4932480368	4058546406530	28,40	34,65
1/4" quadro	32	57	18.3	48	M22	1	1	4932480369	4058546406547	29,00	35,38
1/4" quadro	33	57	19.1	50	-	1	1	4932480370	4058546406554	29,00	35,38
1/4" quadro	34	57	20	51	-	1	1	4932480371	4058546406561	31,40	38,31
1/4" quadro	36	57	22.3	53.5	M24	1	1	4932480372	4058546406578	31,40	38,31
1/4" quadro	38	57	22.3	58	-	1	1	4932480373	4058546406585	31,50	38,43
1/4" quadro	39	57	21.5	58	-	1	1	4932480374	4058546406592	32,10	39,16
1/4" quadro	41	58	24.9	59.5	M27	1	1	4932480375	4058546406608	34,20	41,72
1/4" quadro	46	62	28.6	66.2	M30	1	1	4932480376	4058546406615	43,90	53,56
1/4" quadro	50	65	29.8	66.2	M33	1	1	4932480377	4058546406622	52,70	64,29

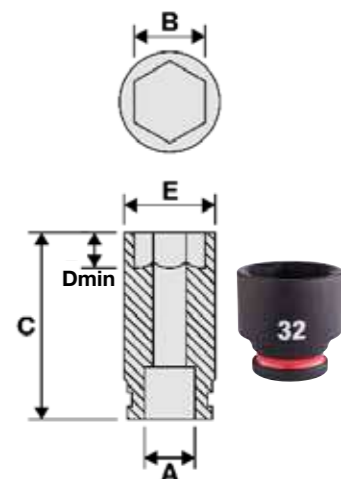

Bussole a macchina lunghe 3/4"

A (mm)	B (mm)	C (mm)	D (mm)	E (mm)	Per fissaggio con barra filettata misura	Quantità confezione	Min. quantità ordinabile	Codice prodotto	Codice EAN	Prezzo Listino IVA escl. (€)	Prezzo Listino IVA incl. (€)
1/4" quadro	17	90	9.6	30	-	1	1	4932480378	4058546406639	45,70	55,75
1/4" quadro	19	90	11.1	33	-	1	1	4932480379	4058546406646	53,50	65,27
1/4" quadro	21	90	11.7	35	M14	1	1	4932480380	4058546406653	54,90	66,98
1/4" quadro	22	90	12.5	36	-	1	1	4932480381	4058546406660	54,10	66,00
1/4" quadro	23	90	12.7	37.6	-	1	1	4932480382	4058546406677	54,10	66,00
1/4" quadro	24	90	13.9	38	M16	1	1	4932480383	4058546406684	54,90	66,98
1/4" quadro	25	90	14	40.5	-	1	1	4932480384	4058546406691	54,90	66,98
1/4" quadro	26	90	14.6	40.8	-	1	1	4932480385	4058546406707	56,60	69,05
1/4" quadro	27	90	15.8	41	M18	1	1	4932480386	4058546406714	56,60	69,05
1/4" quadro	28	90	16.3	45.2	-	1	1	4932480387	4058546406721	56,60	69,05
1/4" quadro	29	90	16.7	46	-	1	1	4932480388	4058546406738	56,70	69,17
1/4" quadro	30	90	16.7	46	M20	1	1	4932480389	4058546406745	56,60	69,05
1/4" quadro	31	90	17.8	47	-	1	1	4932480390	4058546406752	58,00	70,76
1/4" quadro	32	90	18.3	48	M22	1	1	4932480391	4058546406769	58,00	70,76
1/4" quadro	33	90	19.1	50	-	1	1	4932480392	4058546406776	58,00	70,76
1/4" quadro	34	90	20	51	-	1	1	4932480393	4058546406783	62,70	76,49
1/4" quadro	35	90	20.1	52	-	1	1	4932480394	4058546406790	62,70	76,49
1/4" quadro	36	90	22.3	53.5	M24	1	1	4932480395	4058546406806	62,70	76,49
1/4" quadro	37	90	20.4	54.8	-	1	1	4932480396	4058546406813	62,70	76,49
1/4" quadro	38	90	22.3	58	-	1	1	4932480397	4058546406820	62,90	76,74
1/4" quadro	39	90	21.5	58	-	1	1	4932480398	4058546406837	64,20	78,32
1/4" quadro	40	90	22.8	59.5	-	1	1	4932480399	4058546406844	65,60	80,03
1/4" quadro	41	90	24.9	59.5	M27	1	1	4932480400	4058546406851	68,40	83,45
1/4" quadro	46	90	28.6	66.2	M30	1	1	4932480401	4058546406868	72,00	87,84
1/4" quadro	50	90	29.8	72	M33	1	1	4932480402	4058546406875	105,40	128,59

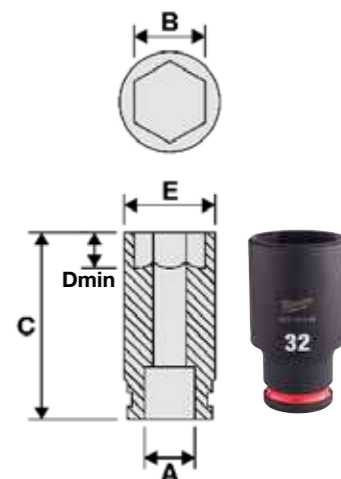

SHOCKWAVE IMPACT DUTY



Prolunghe per bussole 3/4"

Descrizione	Lunghezza totale (mm)	Quantità confezione	Min. quantità ordinabile	Codice prodotto	Codice EAN	Prezzo Listino IVA escl. (€)	Prezzo Listino IVA incl. (€)
① Prolunga 3/4" - 175 mm	175	1	1	4932480403	4058546406882	67,30	82,11
② Prolunga 3/4" - 250 mm	250	1	1	4932480404	4058546406899	96,00	117,12



Adattatori per bussole da 3/4"

Descrizione	Lunghezza totale (mm) A	Quantità confezione	Min. quantità ordinabile	Codice prodotto	Codice EAN	Prezzo Listino IVA escl. (€)	Prezzo Listino IVA incl. (€)
① Adattatore 3/4" quadro - 1/2" quadro	56.6	1	1	4932480405	4058546406905	34,60	42,21
② Adattatore 3/4" quadro - 1" quadro	63	1	1	4932480406	4058546406912	42,70	52,09



Snodo universale 3/4"

Descrizione	Angolazione (°)	Quantità confezione	Min. quantità ordinabile	Codice prodotto	Codice EAN	Prezzo Listino IVA escl. (€)	Prezzo Listino IVA incl. (€)
Snodo universale 3/4"	25°	1	1	4932480407	4058546406929	40,10	48,92



Pin ed anello di sicurezza per bussole 3/4"

Descrizione	Quantità confezione	Min. quantità ordinabile	Codice prodotto	Codice EAN	Prezzo Listino IVA escl. (€)	Prezzo Listino IVA incl. (€)
Pin e anello di sicurezza per bussole 3/4"	1	1	4932480450	4058546407353	5,40	6,59



SHOCKWAVE IMPACT DUTY



Bussole a macchina corte 1"

A (mm)	B (mm)	C (mm)	D (mm)	E (mm)	Per fissaggio con barra filettata misura	Quantità confezione	Min. quantità ordinabile	Codice prodotto	Codice EAN	Prezzo Listino IVA escl. (€)	Prezzo Listino IVA incl. (€)
1" quadro	27	58	15.8	45.2	M18	1	1	4932480408	4058546406936	50,40	61,49
1" quadro	30	62	16.7	49	M20	1	1	4932480409	4058546406943	51,90	63,32
1" quadro	32	62	18.3	52	M22	1	1	4932480410	4058546406950	53,50	65,27
1" quadro	33	62	19.1	54	-	1	1	4932480411	4058546406967	54,90	66,98
1" quadro	34	62	20	54	-	1	1	4932480412	4058546406974	56,20	68,56
1" quadro	36	65	22.3	55.3	M24	1	1	4932480413	4058546406981	58,00	70,76
1" quadro	38	65	22.3	58	-	1	1	4932480414	4058546406998	58,90	71,86
1" quadro	41	70	24.9	61	M27	1	1	4932480416	4058546407018	76,40	93,21
1" quadro	42	70	25.4	64	-	1	1	4932480417	4058546407025	66,90	81,62
1" quadro	46	75	28.6	68	M30	1	1	4932480418	4058546407032	82,50	100,65
1" quadro	50	75	29.8	73	M33	1	1	4932480419	4058546407049	91,70	111,87
1" quadro	55	83	33.6	82	M36	1	1	4932480420	4058546407056	111,50	136,03
1" quadro	60	87	35	86	M39	1	1	4932480421	4058546407063	152,70	186,29
1" quadro	65	90	35	92	M42	1	1	4932480422	4058546407070	167,90	204,84
1" quadro	70	93	35	97	M45	1	1	4932480423	4058546407087	192,50	234,85

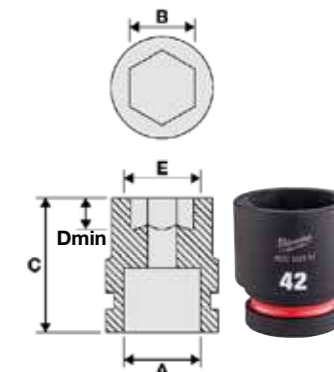

Bussole a macchina lunghe 1"

A (mm)	B (mm)	C (mm)	D (mm)	E (mm)	Per fissaggio con barra filettata misura	Quantità confezione	Min. quantità ordinabile	Codice prodotto	Codice EAN	Prezzo Listino IVA escl. (€)	Prezzo Listino IVA incl. (€)
1" quadro	27	92	15.8	45.2	M18	1	1	4932480424	4058546407094	75,60	92,23
1" quadro	30	92	16.7	49	M20	1	1	4932480425	4058546407100	77,90	95,04
1" quadro	32	92	18.3	52	M22	1	1	4932480426	4058546407117	82,40	100,53
1" quadro	33	92	19.1	54	-	1	1	4932480427	4058546407124	82,40	100,53
1" quadro	34	92	20	54	-	1	1	4932480428	4058546407131	84,30	102,85
1" quadro	36	92	22.3	55.3	M24	1	1	4932480429	4058546407148	85,60	104,43
1" quadro	38	92	22.3	58	-	1	1	4932480430	4058546407155	88,30	107,73
1" quadro	41	100	24.9	61	M27	1	1	4932480432	4058546407179	100,40	122,49
1" quadro	46	100	28.6	68	M30	1	1	4932480434	4058546407193	123,80	151,04
1" quadro	50	100	28.6	73	M33	1	1	4932480435	4058546407209	137,60	167,87
1" quadro	55	100	33.6	82	M36	1	1	4932480436	4058546407216	167,20	203,98
1" quadro	60	120	35	86	M39	1	1	4932480437	4058546407223	229,00	279,38
1" quadro	65	125	35	92	M42	1	1	4932480438	4058546407230	251,90	307,32

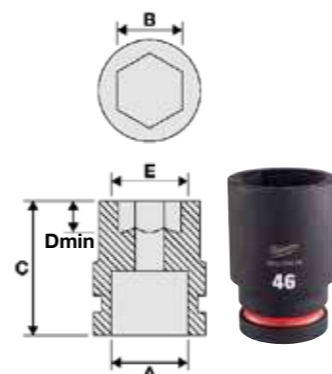

Snodo universale 1"

Descrizione	Angolazione (°)	Quantità confezione	Min. quantità ordinabile	Codice prodotto	Codice EAN	Prezzo Listino IVA escl. (€)	Prezzo Listino IVA incl. (€)
Snodo universale 1"	25°	1	1	4932480443	4058546407285	53,50	65,27



Pin ed anello di sicurezza per bussole 1"

Descrizione	Quantità confezione	Min. quantità ordinabile	Codice prodotto	Codice EAN	Prezzo Listino IVA escl. (€)	Prezzo Listino IVA incl. (€)
Pin e anello di sicurezza per diametri 27 - 44mm	1	1	4932480451	4058546407360	5,40	6,59
Pin e anello di sicurezza per diametri 46 - 70mm	1	1	4932480452	4058546407377	5,40	6,59



Prolunga per bussole da 1"

Descrizione	Lunghezza totale (mm)	Quantità confezione	Min. quantità ordinabile	Codice prodotto	Codice EAN	Prezzo Listino IVA escl. (€)	Prezzo Listino IVA incl. (€)
① Prolunga 1" - 175 mm	175	1	1	4932480440	4058546407254	110,00	134,20
② Prolunga 1" - 250 mm	250	1	1	4932480441	4058546407261	183,40	223,75



Guida porta bussole & quadri clip

Guida porta bussole versatile con clips da 1/4", 3/4" e 1/2"
 Compatibile con bussole lunghe e corte, clips rimovibili.
 Ritenzione con perno per la massima ritenzione.
 Utilizzabile con bussole.
 Facile rimozione e inserimento, massima personalizzazione.



Adattatori per bussole da 1"

Descrizione	Lunghezza totale (mm)	Quantità confezione	Min. quantità ordinabile	Codice prodotto	Codice EAN	Prezzo Listino IVA escl. (€)	Prezzo Listino IVA incl. (€)
Adattatore 1" quadro - 3/4" quadro	70	1	1	4932480442	4058546407278	62,70	76,49



Descrizione	Lunghezza (mm)	Quantità confezione	Min. quantità ordinabile	Codice prodotto	Codice EAN	Prezzo Listino IVA escl. (€)	Prezzo Listino IVA incl. (€)
Guida porta bussole 1/4"	350	1	1	4932480444	4058546407292	12,40	15,13
Quadri clips 1/4" - 10 pz	-	10	1	4932480445	4058546407308	4,00	4,88
Guida porta bussole 3/8"	350	1	1	4932480446	4058546407315	14,00	17,08
Quadri clips 3/8" - 10 pz	-	10	1	4932480447	4058546407322	4,80	5,86
Guida porta bussole 1/2"	350	1	1	4932480448	4058546407339	14,00	17,08
Quadri clips 1/2" - 10 pz	-	10	1	4932480449	4058546407346	6,20	7,56



CHIODI & GRAFFETTE

Per qualsiasi progetto utilizza i chiodi e graffette MILWAUKEE®

Groppini - Testa 18

NUOVO

Da utilizzare con M18 FN18GS
Fascicolati



Testa	Dimensioni esterne (AxLxP/mm)	Lunghezza totale (mm)	Inclinazione (°)	Service class	Materiale	Quantità confezione	Min. quantità ordinabile	Codice prodotto	Codice EAN	Prezzo Listino IVA escl. (€)	Prezzo Listino IVA incl. (€)
18	1.05 x 1.25	16	0°	1	Zincati. Ricoperti di resina.	10.000	1	4932492549	4058546419165	34,00	41,48
18	1.05 x 1.25	19	0°	1	Zincati. Ricoperti di resina.	10.000	1	4932492550	4058546419172	39,00	47,58
18	1.05 x 1.25	25	0°	1	Zincati. Ricoperti di resina.	5.000	1	4932492551	4058546419189	24,00	29,28
18	1.05 x 1.25	30	0°	1	Zincati. Ricoperti di resina.	5.000	1	4932492552	4058546419196	25,00	30,50
① 18	1.05 x 1.25	32	0°	1	Zincati. Ricoperti di resina.	5.000	1	4932492553	4058546419202	25,00	30,50
18	1.05 x 1.25	40	0°	1	Zincati. Ricoperti di resina.	5.000	1	4932492554	4058546419219	29,00	35,38
18	1.05 x 1.25	45	0°	1	Zincati. Ricoperti di resina.	5.000	1	4932492555	4058546419226	27,00	32,94
18	1.05 x 1.25	50	0°	1	Zincati. Ricoperti di resina.	5.000	1	4932492556	4058546419233	30,00	36,60
18	1.05 x 1.25	16	0°	3	Acciaio Inox	10.000	1	4932492557	4058546419240	110,00	134,20
18	1.05 x 1.25	19	0°	3	Acciaio Inox	10.000	1	4932492558	4058546419257	120,00	146,40
18	1.05 x 1.25	25	0°	3	Acciaio Inox	5.000	1	4932492559	4058546419264	75,00	91,50
② 18	1.05 x 1.25	30	0°	3	Acciaio Inox	5.000	1	4932492560	4058546419271	94,00	114,68
18	1.05 x 1.25	32	0°	3	Acciaio Inox	5.000	1	4932492561	4058546419288	87,00	106,14
18	1.05 x 1.25	40	0°	3	Acciaio Inox	5.000	1	4932492562	4058546419295	102,00	124,44
18	1.05 x 1.25	45	0°	3	Acciaio Inox	5.000	1	4932492563	4058546419301	94,00	114,68
18	1.05 x 1.25	50	0°	3	Acciaio Inox	5.000	1	4932492564	4058546419318	101,00	123,22

Groppini - Testa 15 - Testa a D

NUOVO

Da utilizzare con M18 FN15GA e M18 CN15GA
Fascicolati inclinati.



Testa	Dimensioni esterne (AxLxP/mm)	Lunghezza totale (mm)	Inclinazione (°)	Service class	Materiale	Quantità confezione	Min. quantità ordinabile	Codice prodotto	Codice EAN	Prezzo Listino IVA escl. (€)	Prezzo Listino IVA incl. (€)
15	1.8	32	34°	1	Zincati	4.000	1	4932492574	4058546419417	87,00	106,14
15	1.8	38	34°	1	Zincati	2.500	1	4932492575	4058546419424	60,00	73,20
① 15	1.8	44	34°	1	Zincati	2.500	1	4932492576	4058546419431	65,00	79,30
15	1.8	50	34°	1	Zincati	2.500	1	4932492577	4058546419448	69,00	84,18
15	1.8	63	34°	1	Zincati	2.200	1	4932492578	4058546419455	78,00	95,16
15	1.8	38	34°	3	Acciaio Inox	2.500	1	4932492579	4058546419462	145,00	176,90
② 15	1.8	50	34°	3	Acciaio Inox	2.500	1	4932492580	4058546419479	172,00	209,84
15	1.8	63	34°	3	Acciaio Inox	2.200	1	4932492581	4058546419486	174,00	212,28

Groppini - Testa 16

NUOVO

Da utilizzare con M18 FN16GA e M18 CN16GA
Fascicolati inclinati



Testa	Dimensioni esterne (AxLxP/mm)	Lunghezza totale (mm)	Inclinazione (°)	Service class	Materiale	Quantità confezione	Min. quantità ordinabile	Codice prodotto	Codice EAN	Prezzo Listino IVA escl. (€)	Prezzo Listino IVA incl. (€)
16	1.35 x 1.61	32	20°	1	Zincati	2.000	1	4932492582	4058546419493	21,00	25,62
16	1.35 x 1.61	38	20°	1	Zincati	2.000	1	4932492583	4058546419509	24,00	29,28
16	1.35 x 1.61	45	20°	1	Zincati	2.000	1	4932492584	4058546419516	27,00	32,94
16	1.35 x 1.61	50	20°	1	Zincati	2.000	1	4932492585	4058546419523	30,00	36,60
16	1.35 x 1.61	64	20°	1	Zincati	2.000	1	4932492586	4058546419530	36,00	43,92



LAME SEGACCIO™

GUIDA APPLICATIVA

1. Identifica il materiale che deve essere tagliato
2. Verifica la performance della lama a seconda del colore indicato

OTTIME PERFORMANCE

BUONE PERFORMANCE



	DENTI PER POLLICE	SPESSORE LAMA (MM)	METALLO >4MM	METALLO 1,5 A 4MM	METALLO 0,5 A 3MM	ACCIAIO INOX	GHISA	MATERIALI NON FERROSI (AL/CU)	LEGNO	LEGNO VERDE	LEGNO CON CHIODI & VITI	PALLETS	PVC
LAME DEMOLIZIONE													
AX™ CARBIDE	5	1.27											
AX™	5	1.60											
THIN KERF	5	1.27											
LAME METALLO													
TORCH™ NITRUS CARBIDE	7	1.27											
TORCH™ CARBIDE	7	1.27											
TORCH™	10	1.10	Più veloce/ più grezzo	Più veloce/ più grezzo									
	14	1.10	↕ Più lento/ Più pulito	↕ Più lento/ Più pulito									
	18	1.10											
THIN KERF	14	0.90	Più veloce/ più grezzo	Più veloce/ più grezzo									
	18	0.90	↕ Più lento/ Più pulito	↕ Più lento/ Più pulito									
	25	0.90											
LAME UNIVERSALI													
WRECKER™ CARBIDE	6	1.27											
WRECKER™	7/11	1.60											
Cod. art 48005092	10	0.90											
Cod. art 48005293	10/14	0.90											
Cod. art 48005093	8/12	1.27											
LAME LEGNO													
Cod. art 48001075	4.2	1.27											
Cod. art 48001077	5.5/6	1.27											
Cod. art 48001079	8.5	1.27											
LAMA PER APPLICAZIONI SPECIALI													
DIAMOND GRIT	GRIT	1.10											

PRESENTIAMO LA

NITRUS CARBIDE™

TORCH™
NITRUS CARBIDE

**TAGLIA
DI PIU'**

La nostra lama SAWZALL™ TORCH™ NITRUS CARBIDE™ per GHISA e altri metalli spessi rappresenta la nuova generazione della tecnologia dei denti al carburo. La lama taglia fino a 3 volte più a lungo rispetto alle lame con denti al carburo standard, dimostrandosi perfetta per tutte le applicazioni su ghisa.



3x

MAGGIORE DURATA*

*vs lame standard al carburo

DENTI AL CARBURO

TAGLIA PIÙ A LUNGO. TAGLIA DI PIÙ . TAGLIA PIÙ VELOCEMENTE.



x50
MAGGIORE
DURATA

La tecnologia al carburo permette di avere una durata maggiore, fino a 50 volte rispetto alle lame bi-metalliche standard

1000
TAGLI IN PIÙ

Le lame AX carbide sono ottimizzate per i segacci a batteria fornendo fino al 25% in più di tagli per carica

x2
TAGLI PIÙ
VELOCI

Questa lama permette di essere fino 2 volte più veloce vs una lama bi-metallica standard

Lame demolizione metallo TORCH™ NITRUS CARBIDE™ denti in carburo

La lama per segaccio TORCH™ NITRUS CARBIDE™ è la nuova generazione della tecnologia carbide. La speciale miscela carbide NITRUS è creata appositamente per tagliare 3 volte tanto rispetto alle lame standard al carburo esistenti.

Costruita appositamente per assicurare una partenza rapida, tagli precisi e una facile estrazione dei frammenti, la lama TORCH™ NITRUS CARBIDE™ è creata per durare a lungo e per tagliare in velocità la ghisa, le tubature e altri metalli spessi.

Spessore di 1.27 mm per tagli precisi e diritti.

Altezza della lama di 25 mm per una maggiore stabilità e vibrazioni ridotte.

La migliore performance in tutti i metalli più spessi.



Scannerizza il QR code con il tuo smartphone per vedere il video completo

Lunghezza lama (mm)	Passo del dente (mm)	Denti per pollice	Riferimento numero	Rescue	Quantità confezione	Min. quantità ordinabile	Codice prodotto	Codice EAN	Prezzo Listino IVA escl. (€)	Prezzo Listino IVA incl. (€)
150	3.2	8	-	5-13	1	1	48005261	045242569694	38,20	46,60
					5	1	48005561	045242569717	170,50	208,01
230	3.2	8	-	5-13	1	1	48005262	045242569724	46,50	56,73
					5	1	48005562	045242569748	205,00	250,10
300	3.2	8	-	5-13	1	1	48005263	045242569755	70,00	85,40
					5	1	48005563	045242569779	312,90	381,74

Lame demolizione metallo TORCH™ denti in carburo

Denti con riporto in Carburo garantiscono una maggiore durata nelle applicazioni gravose. Fino a 50 volte più durature rispetto alle lame Bi-Metalliche.

Corpo robusto di spessore 1.27 mm per precisi tagli diritti.

Altezza della lama pari a 25 mm per la massima stabilità e la riduzione delle vibrazioni.

THE
TORCH™
CARBIDE TEETH

Lunghezza lama (mm)	Passo del dente (mm)	Denti per pollice	Riferimento numero	Rescue	Quantità confezione	Min. quantità ordinabile	Codice prodotto	Codice EAN	Prezzo Listino IVA escl. (€)	Prezzo Listino IVA incl. (€)
150	3.2	8	-	5-13	1	1	48005201	045242521036	30,40	37,09
					5	1	48005501	045242520862	136,90	167,02
230	3.2	8	-	5-13	1	1	48005202	045242520787	36,40	44,41
					5	1	48005502	045242520879	164,10	200,20
300	3.2	8	-	5-13	1	1	48005203	045242520794	50,70	61,85
					5	1	48005503	045242520886	225,40	274,99

Lame demolizione THE TORCH™: Metallo

PIU' RIGIDA

THE TORCH™



DOUBLE
DUTY
UPGRADE™

2X
LIFE™

Geometria del dente ottimizzata per la massima velocità e durata. Corpo robusto e spessore della lama di 1,06 mm per tagli precisi. Altezza della lama pari a 25mm per la massima stabilità e la riduzione delle vibrazioni. Costruzione Bi-metallica dei denti con l'8% di Cobalto migliorano ulteriormente le performance e la vita utile.

TOUGH
NECK™

Rafforzata la zona dell'attacco mediante stampaggio di rinforzi metallici in modo da rendere questa lama 2x più resistente alle flessioni rispetto alla costruzione standard.

GRID
IRON™

Griglia di metallo stampata sulla lama aumenta la rigidità riducendo al minimo la flessione della lama durante il taglio. La maggiore rigidità permette una migliore performance nei tagli lineari.



Lame demolizione THE TORCH™: Metallo

Lunghezza lama (mm)	Passo del dente (mm)	Denti per pollice	Riferimento numero						Quantità confezione	Min. quantità ordinabile	Codice prodotto	Codice EAN	Prezzo Listino IVA escl. (€)	Prezzo Listino IVA incl. (€)
150	1.4	18	-	2-8	Ø 10 - 100	2-8	2-4	Si	5	1	48005784	045242083084	36,70	44,77
									25	1	48008784	045242082407	176,10	214,84
230	1.4	18	-	2-8	Ø 10 - 160	2-8	2-4	Si	5	1	48005788	045242083091	43,40	52,95
									25	1	48008788	045242082421	195,90	239,00
300	1.4	18	-	2-8	Ø 10 - 180	2-8	2-4	Si	5	1	48005789	045242083107	49,60	60,51
									25	1	48008789	045242082438	223,40	272,55
150	1.8	14	-	3-10	Ø 10 - 100	3-10	3-7	Si	5	1	48005782	045242083060	36,70	44,77
									25	1	48008782	045242082391	176,10	214,84
230	1.8	14	-	3-10	Ø 10 - 160	3-10	3-7	Si	5	1	48005787	045242083077	43,40	52,95
									25	1	48008787	045242082414	196,00	239,12
150	2.5	10	-	4-10	Ø 10 - 100	4-10	4-10	Si	5	1	48005712	045242083039	36,70	44,77
									25	1	48008712	045242082377	176,10	214,84
230	2.5	10	-	4-10	Ø 10 - 160	4-10	4-10	Si	5	1	48005713	045242083046	47,00	57,34
									25	1	48008713	045242082384	222,20	271,08
300	2.5	10	-	4-10	Ø 10 - 180	4-10	4-10	Si	5	1	48005714	045242222810	51,60	62,95

Metallo: Lame THIN KERF



DOUBLE DUTY UPGRADE

2X LIFE

Geometria del dente ottimizzata per la massima velocità e durata. Costruzione Bi-metallica dei denti con l'8% di Cobalto migliorano ulteriormente le performance e la vita utile.

TOUGH NECK

Rafforzata la zona dell'attacco mediante stampaggio di rinforzi metallici in modo da rendere questa lama 2x più resistente alle flessioni rispetto alla costruzione standard

THIN KERF

Corpo della lama 0,90 millimetri di spessore ottimizzato per la massima velocità e flessibilità.



Metallo: Lame THIN KERF

Lunghezza lama (mm)	Passo del dente (mm)	Denti per pollice	Riferimento numero								Quantità confezione	Min. quantità ordinabile	Codice prodotto	Codice EAN	Prezzo Listino IVA escl. (€)	Prezzo Listino IVA incl. (€)
100	1	24	S522AF	0.5 - 3	0.5 - 3	Ø 8 - 50	0.5 - 3	0.5 - 3	No	No	5	1	48005185	045242082865	29,90	36,48
150	1	24	S922AF	0.5 - 3	0.5 - 3	Ø 8 - 100	0.5 - 3	0.5 - 3	No	No	5	1	48005186	045242082872	24,90	30,38
100	1.4	18	S522EF	1.5 - 4	1.5 - 4	Ø 10 - 50	1.5 - 4	1.5 - 4	No	No	5	1	48005183	045242082841	23,00	28,06
150	1.4	18	S922EF	1.5 - 4	1.5 - 4	Ø 10 - 100	1.5 - 4	1.5 - 4	No	No	5	1	48005184	045242082858	24,70	30,13
											50	1	48016184	045242084739	217,60	265,47
230	1.4	18	S1122EF	1.5 - 4	1.5 - 4	Ø 10 - 100	1.5 - 4	1.5 - 4	No	No	5	1	48005188	045242082896	34,50	42,09
											50	1	48016188	045242084876	304,80	371,86
300	1.4	18	-	1.5 - 4	1.5 - 4	Ø 10 - 180	1.5 - 4	1.5 - 4	No	Si	5	1	48005189	045242082902	46,10	56,24
											50	1	48016189	045242084883	388,10	473,48
90	1.8	14	S422BF	1.5 - 6	1.5 - 6	-	1.5 - 4	-	Si	No	5	1	48005162	045242082803	21,90	26,72
100	1.8	14	S522BF	3 - 10	-	Ø 10 - 50	3 - 10	2 - 4	No	No	5	1	48005181	045242082827	28,10	34,28
150	1.8	14	S922BF	3 - 10	-	Ø 10 - 100	3 - 10	2 - 4	No	No	5	1	48005182	045242082834	24,90	30,38
											50	1	48016182	045242084722	218,30	266,33
230	1.8	14	S1122BF	3 - 10	-	Ø 10 - 160	3 - 10	2 - 4	No	No	5	1	48005187	045242082889	34,30	41,85
											50	1	48016187	045242084869	303,50	370,27



Lame demolizioni legno e chiodi AX™ denti in carburo



30 volte più durature rispetto alle lame standard Bi-Metalliche. I denti in carburo permettono di avere massima durata nelle applicazioni più gravose. Permette di tagliare le viti più dure.

2 volte più veloci. Un design del dente molto aggressivo permette un taglio più veloce in un'ampia gamma di materiali da costruzione (legno / chiodi / bulloni / viti / ghisa copertura ferro / coperture in catrame per tetti). 25% in più di tagli per carica. Ottimizzate per un utilizzo con utensili a batteria.

FANG TIP: per un facile affondamento nel materiale in aree ristrette.

NAIL GUARD: Protegge i denti durante l'applicazione quando i denti della lama incontrano elementi ferrosi come chiodi, bulloni, ect. Questo aumenta la durata.

Forma inclinata, eccellente per tagli in affondamento e per il raggiungimento di aree ristrette.

Lunghezza lama (mm)	Passo del dente (mm)	Denti per pollice	Riferimento numero	Quantità confezione	Min. quantità ordinabile	Codice prodotto	Codice EAN	Prezzo Listino IVA escl. (€)	Prezzo Listino IVA incl. (€)
150	5	5	-	1	1	48005221	045242483716	47,40	57,83
				5	1	48005521	045242521104	213,40	260,35
230	5	5	-	1	1	48005226	045242483723	50,60	61,73
				5	1	48005526	045242521111	226,40	276,21
300	5	5	-	1	1	48005227	045242483730	53,70	65,51
				5	1	48005527	045242521128	242,60	295,97

Lame demolizione Heavy Duty: Legno con chiodi

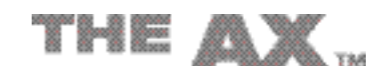

FANG TIP: per un facile affondamento nel materiale in aree ristrette.

NAIL GUARD: Protegge i denti durante l'applicazione quando i denti della lama incontrano elementi ferrosi come chiodi, bulloni, ect. Questo aumenta la durata.

Durezza: 1,60 mm di spessore della lama ideale per legno con chiodi e bulloni.

Velocità: la particolare geometria della lama permette un veloce rimozione del materiale e un taglio più veloce.

Forma Inclinata: ottima per il taglio ad immersione e per raggiungere in aree ristrette.

Flessibilità: costruzione bi-metallo permette alla lama di piegarsi e flettere senza rompersi.

Lunghezza lama (mm)	Passo del dente (mm)	Denti per pollice	Riferimento numero	Quantità confezione	Min. quantità ordinabile	Codice prodotto	Codice EAN	Prezzo Listino IVA escl. (€)	Prezzo Listino IVA incl. (€)
150	5	5	-	5	1	48005021	045242082988	36,60	44,65
				25	1	48008021	045242082285	165,60	202,03
230	5	5	-	5	1	48005026	045242082995	51,80	63,20
				25	1	48008026	045242082292	233,40	284,75
300	5	5	-	5	1	48005027	045242083022	64,50	78,69
				25	1	48008027	045242082308	289,50	353,19

Lame demolizione: Legno con chiodi



FANG TIP: per un facile affondamento nel materiale in aree ristrette.

NAIL GUARD: Protegge i denti durante l'applicazione quando i denti della lama incontrano elementi ferrosi come chiodi, bulloni, ect. Questo ne aumenta la durata e la vita utile.

Durezza: 1,25 mm di spessore della lama ideale per legno con chiodi e bulloni.

Velocità: la particolare geometria della lam permette un veloce rimozione del materiale e un taglio più veloce.

Forma Inclinata: ottima per il taglio ad immersione e per raggiungere in aree ristrette.

Flessibilità: costruzione bi-metallica permette alla lama di piegarsi e flettere senza rompersi.

Lunghezza lama (mm)	Passo del dente (mm)	Denti per pollice	Riferimento numero	Quantità confezione	Min. quantità ordinabile	Codice prodotto	Codice EAN	Prezzo Listino IVA escl. (€)	Prezzo Listino IVA incl. (€)
150	5	5	S611DF	5	1	48005035	045242082698	26,60	32,45
				50	1	48016035	045242084791	239,60	292,31
230	5	5	S1111DF	5	1	48005036	045242082704	36,70	44,77
				50	1	48016036	045242084661	331,60	404,55
300	5	5	S1411DF	5	1	48005037	045242082711	47,50	57,95
				50	1	48016037	045242084807	427,80	521,92



Lame extra Heavy Duty: Metallo

THE WRECKER™

Corpo robusto e preciso, dallo spessore di 1,57 mm. Assicura tagli accurati di 90°.

Costruzione bimetallica: Eccellenti prestazioni e durata della lama.

Composizione denti: Design dei denti aggressivo e rafforzato.

Forma della lama: inclinata - La forma inclinata rende questa lama ideale per il taglio in affondamento. Adatto per il taglio del metallo e per applicazioni di demolizione (legno con chiodi).

Lunghezza lama (mm)	Passo del dente (mm)	Denti per pollice	Riferimento numero	Immagini				Quantità confezione	Min. quantità ordinabile	Codice prodotto	Codice EAN	Prezzo Listino IVA escl. (€)	Prezzo Listino IVA incl. (€)		
150	3.6/2.3	7/11	-	4 - 10	Ø 10 - 100	4 - 10	4 - 10	Si	Si	5	1	48005701	045242082476	38,80	47,34
230	3.6/2.3	7/11	-	4 - 10	Ø 10 - 160	4 - 10	4 - 10	Si	Si	5	1	48005706	045242082483	51,40	62,71
										25	1	48008706	045242082520	244,30	298,05
300	3.6/2.3	7/11	-	4 - 10	Ø 10 - 180	4 - 10	4 - 10	Si	Si	5	1	48005711	045242082490	59,10	72,10
										25	1	48008711	045242082537	265,70	324,15

Lame demolizioni multimateriale WRECKER™ denti in carburo

Le lame multimateriale WRECKER™ con denti al carburo tagliano tutti i materiali dal metallo spesso, ghisa, legno con chiodi, viti temprate e bulloni.

Durata fino a 50 volte maggiore rispetto alle lame Bi -metalliche standard. I denti in carburo garantiscono una lunga durata anche nelle applicazioni più difficili.

Fino al 25% di tagli in più per carica rispetto alle lame bimetalliche standard. Ottimizzate per l'uso con utensili a batteria.

FANG TIP™ per una facile affondamento e il raggiungimento di aree ristrette.

Robusto corpo della lama da 1,27 mm per tagli diritti precisi.

Altezza della lama di 25 mm per una migliore stabilità e vibrazioni minime.

Ideale per demolizioni di più materiali (legno con chiodi o elementi di fissaggio temprati, ghisa e metallo spesso).



Lunghezza lama (mm)	Passo del dente (mm)	Denti per pollice	Riferimento numero	Immagini				Quantità confezione	Min. quantità ordinabile	Codice prodotto	Codice EAN	Prezzo Listino IVA escl. (€)	Prezzo Listino IVA incl. (€)			
150	4.2	6	-	5 - 13	Ø 10 - 100	5 - 13	Ø 10 - 100	Si	Si	Si	1	1	48005241	045242567980	44,70	54,53
											5	1	48005541	045242568048	199,00	242,78
230	4.2	6	-	5 - 13	Ø 10 - 175	5 - 13	Ø 10 - 175	Si	Si	Si	1	1	48005242	045242567997	56,60	69,05
											5	1	48005542	045242568055	251,90	307,32
300	4.2	6	-	5 - 13	Ø 10 - 250	5 - 13	Ø 10 - 250	Si	Si	Si	1	1	48005243	045242568000	68,60	83,69
											5	1	48005543	045242568062	305,00	372,10

Lame universali: Legno / Metallo / Palstica

Lunghezza lama (mm)	Passo del dente (mm)	Denti per pollice	Riferimento numero	Immagini				Quantità confezione	Min. quantità ordinabile	Codice prodotto	Codice EAN	Prezzo Listino IVA escl. (€)	Prezzo Listino IVA incl. (€)	
150	2.5	10	-	3 - 10	3 - 10	5 - 50	Si	Ø 3 - 50	5	1	48005092	045242082766	22,30	27,21
150	2.5/1.8	10/14	SS922VF	3 - 10	3 - 10	5 - 100	Si	Ø 3 - 100	5	1	48005292	045242350490	29,60	36,11
									50	1	48016292	045242084081	250,10	305,12
200	2.5/1.8	10/14	-	3 - 10	3 - 10	5 - 175	Si	Ø 3 - 160	5	1	48005293	045242265657	35,60	43,43
									50	1	48016293	045242084098	304,20	371,12
300	2.5/1.8	10/14	-	3 - 10	3 - 10	5 - 250	Si	Ø 3 - 250	5	1	48005194	045242082926	47,60	58,07
150	3.2/2.1	8/12	-	3 - 10	3 - 10	5 - 100	Si	Ø 3 - 100	5	1	48005091	045242082759	29,60	36,11
									50	1	48016091	045242084685	250,10	305,12
200	3.2/2.1	8/12	-	3 - 10	3 - 10	5 - 175	Si	Ø 3 - 160	5	1	48005093	045242082773	36,00	43,92
									50	1	48016093	045242084708	305,70	372,95
									500	1	48016000	045242084951	2364,10	2884,20
300	3.2/2.1	8/12	-	3 - 10	3 - 10	5 - 250	Si	Ø 3 - 250	5	1	48005094	045242082780	48,90	59,66
									50	1	48016094	045242084715	416,70	508,37

Legno e plastica.

Lunghezza lama (mm)	Passo del dente (mm)	Denti per pollice	Riferimento numero	Quantità confezione	Min. quantità ordinabile	Codice prodotto	Codice EAN	Prezzo Listino IVA Escl. (€)	Prezzo Listino IVA Incl. (€)					
150	4.2	6	S644D	6 - 100	-	6 - 100	No	Si	3	1	48001075	045242079810	11,70	14,27
150	4.2	6	S744D	6-50	-	6-50	Si	No	3	1	48001076	045242079827	11,70	14,27
230	4.2	6	-	6 - 190	6 - 190	6 - 100	No	Si	5	1	48005016	045242082636	41,60	50,75
240	5.5/6	4/5	S1531L	15 - 190	15 - 190	-	No	No	3	1	48001077	045242079834	25,50	31,11
240	8.5	3	S1542K	15 - 190	-	-	No	No	3	1	48001078	045242079841	28,50	34,77
275	4.2	6	-	6 - 200	6 - 200	-	No	No	2	1	4932471693	4058546295929	45,60	55,63
300	4.2	6	S1344D	6 - 250	-	-	No	No	3	1	48001079	045242079858	17,30	21,11

Lame segaccio SAWZALL® MATERIALI SPECIALI

Applicazioni speciali: taglio in affondamento su lamierino metallico

Taglio in affondamento veloce e senza fatica in materiale di spessore di 0,6 mm. Non c'è bisogno di ulteriori utensili.

Versatilità - corpo della lama affusolato che permette tagli a stretto raggio e tagli quadrati.

Durata - Geometria del dente ottimizzata con 30 denti per pollice per taglio di materiali metallici con spessore di 0,6 - 1,5 mm o tubi metallici di ventilazione con spessore 0,8 mm.



Lunghezza lama (mm)	Passo del dente (mm)	Denti per pollice	Quantità confezione	Min. quantità ordinabile	Codice prodotto	Codice EAN	Prezzo Listino IVA Escl. (€)	Prezzo Listino IVA Incl. (€)
85	0.8	30	5	1	48001630	045242300174	41,20	50,26

Applicazioni speciali: cartongesso



Precisa profondità di taglio - solo 63 mm di lunghezza permette di proteggere dai tagli involontari di tubi e cavi elettrici.

Denti su ambo i lati della lama - taglia in ogni direzione - produce meno polvere rispetto ad un seghetto manuale ed ha un taglio più pulito.

Taglio in affondamento veloce e senza fatica.

Lunghezza lama (mm)	Passo del dente (mm)	Denti per pollice	Quantità confezione	Min. quantità ordinabile	Codice prodotto	Codice EAN	Prezzo Listino IVA Escl. (€)	Prezzo Listino IVA Incl. (€)		
63	-	-	Si	Si	1	1	48001640	045242300181	10,00	12,20
125	4.2	6	Si	Si	5	1	48005052	045242082735	29,00	35,38

Applicazioni speciali: ghisa / materiali abrasivi / fibra di vetro

Lunghezza lama (mm)	Passo del dente (mm)	Denti per pollice	Riferimento numero	Quantità confezione	Min. quantità ordinabile	Codice prodotto	Codice EAN	Prezzo Listino IVA Escl. (€)	Prezzo Listino IVA Incl. (€)					
230	Diamond grit	-	Ø 10 - 160	Ø 10 - 160	3 - 175	-	-	1	1	48001450	045242187416	32,70	39,89	
150	Carbide grit	-	Ø 10 - 100	Ø 10 - 100	3 - 100	-	-	3	1	48001420	045242081950	25,50	31,11	
230	Carbide grit	S1130R	Ø 10 - 160	Ø 10 - 160	3 - 175	-	-	3	1	48001430	045242082001	36,70	44,77	
305	8.5	3	S1241HM	-	-	6 - 150	10 - 250	-	1	1	48001080	045242079865	57,50	70,15
450	17.0	1.5	-	-	-	6 - 150	10 - 350	10 - 350	1	1	48001460	045242235353	109,80	133,96

Applicazioni speciali: materiali isolanti / cartone / schiuma solida

Lunghezza lama (mm)	Passo del dente (mm)	Denti per pollice	Riferimento numero	Quantità confezione	Min. quantità ordinabile	Codice prodotto	Codice EAN	Prezzo Listino IVA Escl. (€)	Prezzo Listino IVA Incl. (€)				
300	Cottello ondulato	Cottello ondulato	-	Si	Si	Si	Si	1	1	48001084	045242079902	37,90	46,24

Special application: Frozen materials

300	4.2	6	S1211K	-	-	-	-	1	1	48001082	045242079889	30,70	37,45
400	4.2	6	-	-	-	-	-	1	1	48001083	045242079896	46,10	56,24

Applicazioni speciali: lama per taglio a filo

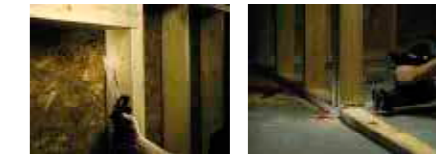

Lama per taglio e rimozione di serramenti e stand. Taglio a filo senza danneggiare il piano.

Corpo della lama extra alto - guida lama per la massima precisione di taglio.

FANG TIP - per un facile e veloce taglio ad immersione.

Adatta per il taglio di tutti i tipi di legno e legno chiodi. Non adatto al taglio di mattoni, muratura o acciaio.

Lunghezza lama (mm)	Passo del dente (mm)	Denti per pollice	Riferimento numero	Quantità confezione	Min. quantità ordinabile	Codice prodotto	Codice EAN	Prezzo Listino IVA Escl. (€)	Prezzo Listino IVA Incl. (€)
300	5	5	-	1	1	48001600	045242253272	69,60	84,91

Set lame segaccio SAWZALL™

Descrizione	Quantità confezione	Min. quantità ordinabile	Codice prodotto	Codice EAN	Prezzo Listino IVA escl. (€)	Prezzo Listino IVA incl. (€)
Set Lame misto SAWZALL legno/metallo 5 pz. 1 x AX™ legno chiodi - 230 mm x 5 Tpi (48005026), 1 x WRECKER™ multi materiale - 230 mm x 8 Tpi (48005706), 1 x TORCH™ metallo - 230 mm x 14 Tpi (48005787), 1 x TORCH™ metallo - 150 mm x 14 Tpi (48005782), 1 x TORCH™ metallo - 150 mm x 18 Tpi (48005784)	5	1	49222205	045242536528	33,20	40,50
Set lame misto SAWZALL Carbone 5 pz. Legno con chiodi: 2 x AX™ carbide - 230 mm. Metallo: 1 x TORCH™ carbide - 150 mm, 1 x TORCH™ carbide - 230 mm	5	1	49222206	045242567492	154,90	188,98
Set Lame misto SAWZALL legno/metallo 10 pz. 3 x THIN KERF metallo - 150 mm x 14 Tpi (48005182), 3 x THIN KERF metallo - 150 mm x 24 Tpi (48005186), 2 x THIN KERF legno chiodi - 150 mm x 5 Tpi (48005035), 1 x THIN KERF legno chiodi - 230 mm x 5 Tpi (48005036), 1 x THIN KERF metallo - 230 mm x 18 Tpi (48005188)	10	1	49222211	045242536856	47,90	58,44
Set Lame misto SAWZALL legno/metallo 12 pz. 2 x AX™ legno chiodi - 150 mm x 5 Tpi (48005021), 2 x AX™ legno chiodi - 230 mm x 5 Tpi (48005026), 4 x TORCH™ metallo - 150 mm x 18 Tpi (48005784), 2 x TORCH™ metallo - 230 mm x 14 Tpi (48005787), 2 x WRECKER™ multi materiali - 150 mm x 7/11 Tpi (48005701)	12	1	49222229	045242536863	70,30	85,77
Set lame misto SAWZALL 13 pz. 2 x WRECKER™ multi materiale - 150 mm, 2 x AX™ legno con chiodi - 150 mm, 2 x AX™ legno con chiodi - 230 mm, 4 x TORCH™ metallo - 150 mm, 2 x TORCH™ metallo - 230 mm, 1 x TORCH™ carbide - 150 mm	13	1	49222231	045242540686	80,50	98,21

Accessori di sistema - Lame segaccio

Descrizione	Compatibile con SAWZALL	Quantità confezione	Min. quantità ordinabile	Codice prodotto	Codice EAN	Prezzo Listino IVA escl. (€)	Prezzo Listino IVA incl. (€)
Kit di conversione: consente di convertire i modelli con attacco FIXTEC in attacco a chiave, per lame con attacco da 20 mm.	SSE 1000 QX, SSPE 1000 QX, SSH 800 QX Hatchet, PSH 18v hatchet, V18 SX, SSPE 1300 QX, M18 FUEL™ SAWZALL, USE 980 X, V28 SX, SSPE 1500 X	1	1	42680685		14,90	18,18
Vite.		1	1	06832976			
Chiave a brugola 5/32".		1	1	49960070	045242221554	0,60	0,73
Kit di conversione: consente di convertire i modelli con attacco FIXTEC in attacco a chiave, per lame universali con attacco da 1/2".	SSE 1000 QX, SSPE 1000 QX, SSH 800 QX Hatchet, PSH 18v hatchet, V18 SX, SSPE 1300 QX, M18 FUEL™ SAWZALL, USE 980 X, V28 SX, SSPE 1500 X	1	1	49225016	045242182060	4,40	5,37
Vite.		1	1	06832976		1,70	2,07
Chiave a brugola 5/32".		1	1	49960070	045242221554	0,60	0,73
Valigetta di trasporto in plastica per segacci dritti.	V18 SX, V28 SX	1	1	201602001	4002395836383	33,10	40,38
Misura 1. (475x358x132 mm).	PSH 18v hatchet	1	1	4932453385	4002395146376	62,40	76,13

Lame HACKZALL

Lame specifiche per MILWAUKEE® C12 HZ e M12 CHZ
Costruzione bi-metallica per una maggiore durata dei denti.
Particolare disegno denti per tagli veloci e aggressivi.
Corpo lama spesso per una maggiore resistenza.

Lunghezza lama (mm)	Passo del dente (mm)	Denti per pollice							Quantità confezione	Min. quantità ordinabile	Codice prodotto	Codice EAN	Prezzo Listino IVA escl. (€)	Prezzo Listino IVA incl. (€)
100	4.2	6	-	-	-	-	6 - 40	Ø 10 - 40	5	1	49005460	045242160273	20,10	24,52
150	1.8	14	3 - 6	Ø 10 - 32	3 - 6	3 - 6	-	Ø 10 - 50	5	1	49005614	045242160334	22,00	26,84
100	1.4	18	1.5 - 4	Ø 10 - 32	1.5 - 4	-	-	-	5	1	49005418	045242160341	20,10	24,52
100	1	25	0.5 - 3	Ø 8 - 32	0.5 - 3	-	-	-	5	1	49005424	045242160358	20,10	24,52
75	-	-	-	-	-	-	-	-	1	1	49005456	045242219476	16,60	20,25
125	-	-	-	-	-	-	-	-	1	1	49005455	045242293421	19,60	23,91
60	-	-	-	-	-	-	-	-	1	1	49005450	045242221066	26,10	31,84



Set 10 pz.
2 x 49005460, 3 x 49005614, 3 x 49005424, 2 x 49005418.

10	1	49220220	045242160365	40,80	49,78
----	---	----------	--------------	-------	-------



LAME SEGHETTO ALTERNATIVO

Flessibile e resistente alle rotture, per la maggior parte delle applicazioni.

Bi-Metallica

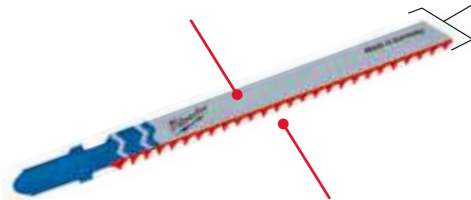

Denti in acciaio ad alta velocità con bordo ad alta capacità di taglio.

COSTRUZIONE ROBUSTA

HCS

- Le lame in HCS sono adatte per il taglio di tutti i tipi di legno e plastica.

HSS

- Le lame in HSS sono adatte per il taglio di metalli, metalli non ferrosi e alluminio.

GRANA AI CARBURI

- Queste lame hanno la parte tagliente ricoperta in granulato di carburo, che le rende ideali per materiali abrasivi.

TC

- Le lame con denti con riporti in metallo duro sono ideali per tagliare materiali in fibra di vetro rinforzata. Le lame con denti in metallo duro sono adatte per materiali estremamente duri come l'acciaio inossidabile.

BI-METAL

- Le lame bimetalliche sono composte da un'anima in una lega di acciaio flessibile a cui vengono saldati i denti in HSS. Queste lame sono studiate appositamente per le applicazioni più gravose sia nel legno che nel metallo.

LE LAME BIMETALLICHE OFFRONO MOLTI BENEFICI, FRA I QUALI:

- Flessibili e resistenti alle rotture.
- Maggiore durata. Le lame per il metallo durano il doppio e quelle per il legno più di 5 volte rispetto alle normali lame HCS o HSS.
- Maggiore resistenza all'usura e al calore: i denti rimangono affilati più a lungo.
- Migliori prestazioni di taglio.

Codice colore

Il colore dell'attacco identifica il tipo di applicazione



= Per tutti i tipi di legno, laminati, compensati, pannelli in legno. Corpo della lama color argento.



= Per tutte le tipologie di metalli ferrosi e non ferrosi, acciaio, alluminio, ottone, rame, acciaio inox, piombo, stagno e materiali sandwich. Corpo della lama color argento.



= Per il taglio di cartone, gomma, fibra di vetro, gommapiuma e materiali abrasivi. Corpo della lama nero.



= Le lame bimetalliche hanno il corpo bianco e l'attacco di colore corrispondente al tipo di materiale: giallo per il taglio di legno e blu per il taglio di metallo.



Lame per seghetto alternativo LEGNO/PLASTICA

Lame tradizionali

Lame tradizionali che offrono buone prestazioni di taglio.

Lunghezza lama (mm)	Passo del dente (mm)	Riferimento numero	Quantità confezione	Min. quantità ordinabile	Codice prodotto	Codice EAN	Prezzo Listino IVA escl. (€)	Prezzo Listino IVA incl. (€)								
50	2	T 119 B	< 20	-	< 20	Si	-	No	No	No	5	1	4932274353	4002395301553	6,60	8,05
75	3	T 111 C	5 - 50	-	< 40	-	Si	No	No	No	5	1	4932254071	4002395301539	5,70	6,95

Lame per tagli curvi

Tutte le nostre lame curve sono caratterizzate da un corpo lama stretta per una migliore manovrabilità.

Le seguenti lame da seghetto 4932265312 e 4932430143 hanno i denti su entrambi i lati.

I denti sul dorso della lama permettono di tagliare curve strette con semplicità.

Per ottenere il miglior risultato nei tagli curvi si consiglia di utilizzare la lama senza l'azione pendolare.

50	1.35	T 101 A0	< 20	< 20	< 15	Si	No	Si	No	No	5	1	4932373392	4002395348879	11,20	13,66
50	2	T 119 B0	< 20	-	< 20	Si	No	Si	No	No	5	1	4932274650	4002395301485	8,90	10,86
75	2.5	Curvo	< 30	< 20	< 20	Si	No	Si	No	Si	5	1	4932430143	4002395378043	18,50	22,57
75	4 / 1.2	Speciale	< 30	-	< 30	No	Si	Si	No	No	5	1	4932265312	4002395301478	11,70	14,27
75	4	T 244 D	< 50	-	-	No	Si	Si	No	Si	5	1	4932346078	4002395312375	8,00	9,76
											25	1	4932373492	4002395349920	35,80	43,68

Lame per tagli veloci

La geometria del dente tagliente aggressivo è ideale per il taglio veloce nel legno.

75	4	T 144 D	< 50	-	-	No	Si	No	No	Si	5	1	4932213116	4002395301492	6,70	8,17
											25	1	4932373487	4002395349272	33,60	40,99
											100	1	4932430461	4002395381227	92,70	113,09
75	4	T 144 DF	< 50	-	-	No	Si	No	No	Si	5	1	4932373391	4002395348862	29,90	36,48
105	4	T 344 D	< 80	-	-	No	Si	No	No	Si	5	1	4932311633	4002395301508	15,90	19,40
155	4	T 744 D	5-125	-	-	No	Si	No	No	Si	5	1	4932354745	4002395324095	38,90	47,46

Lame per tagli veloci e puliti

Tripla geometria del dente per tagli liberi veloci e super pulito. Taglio in affondamento.

Lunghezza lama (mm)	Passo del dente (mm)	Riferimento numero	3-CUT	Si	< 45	No	No	Si	No	Quantità confezione	Min. quantità ordinabile	Codice prodotto	Codice EAN	Prezzo Listino IVA escl. (€)	Prezzo Listino IVA incl. (€)	
91	2.5	T 234 X	3 - 60	3 - 60	Si	< 45	No	No	Si	No	5	1	4932430141	4002395378029	13,50	16,47

Lame per tagli puliti e senza schegge

Forma Inclinata: ottima per il taglio ad immersione e per raggiungere in aree ristrette.

75	2.5	T 101 B	< 30	< 60	No	< 30	Si	No	No	No	5	1	4932254061	4002395301522	7,20	8,78
											25	1	4932373489	4002395349296	34,90	42,58
75	2.5	T 101 BF	< 30	< 60	No	< 30	Si	No	No	No	5	1	4932373390	4002395348855	23,80	29,04
75	4	T 101 D	< 50	< 60	No	< 45	Si	No	No	No	5	1	4932274351	4002395301515	7,20	8,78
											25	1	4932373490	4002395349906	36,50	44,53
105	3	T 301 CD	< 80	< 60	No	-	Si	No	No	No	5	1	4932399306	4002395359202	15,80	19,28
105	4	T 301 DL	< 80	< 80	No	< 50	Si	No	No	No	5	1	4932346071	4002395312399	15,80	19,28

Tagli dritti e precisi: piani cucina

Queste lame beneficiano di un corpo lama spesso per garantire maggiore rigidità e di conseguenza una maggiore precisione di taglio come nei piani cucina.

75	4	T 101 DP	< 60	< 60	No	< 45	Si	No	No	Si	5	1	4932373080	4002395346073	10,80	13,18
105	4	T 101 DP sp.	< 80	< 80	No	< 50	Si	No	No	Si	5	1	4932373388	4002395348831	21,80	26,60

Applicazioni speciali: piani di lavoro cucine e laminato

Queste lame hanno un design del dente invertito, ciò significa che la lama taglia verso il basso, ciò le rende estremamente adatte per taglio pulito in truciolato, laminato e soprattutto piani cucina.

Per i migliori risultati senza l'utilizzo dell'azione pendolare.

75	2.5	T 101 BR	< 30	< 60	No	< 60	Si	No	No	No	5	1	4932346079	4002395312382	8,50	10,37
105	2.5	T101BR sp.	< 50	< 80	No	< 80	Si	No	No	No	5	1	4932348072	4002395313860	17,70	21,59

Applicazioni speciali: laminato e parquet

Lama 4932373392 è ideale per il taglio di curvi e con forme irregolari. Utilizzare lama 4932373083 per tagli dritti.

50	1.35	T 101 A0	< 20	No	< 20	< 15	Si	No	Si	No	5	1	4932373392	4002395348879	11,20	13,66
60	1.9	Speciale	3 - 20	Si	Si	-	Si	No	No	No	5	1	4932373083	4002395346080	20,90	25,50

Lame seghetto alternativo METALLO

Lame tradizionali

La lama 4939274652 è particolarmente adatta per il taglio di materiali come foglio di metallo molto sottili perché ha un passo di 0,7 mm. Per i professionisti che desiderano lame con vita e durata elevata si consiglia l'utilizzo di lame Bi-Metalliche in abbinata con un lubrificante da taglio per il raffreddamento. Si pensi che la durata di queste lame è doppia rispetto alle lame non Bi-Metalliche.

Lunghezza lama (mm)	Passo del dente (mm)	Riferimento numero	Cu/Ni/Ms/Zn	STAINLESS - INOX	ALU	Quantità confezione	Min. quantità ordinabile	Codice prodotto	Codice EAN	Prezzo Listino IVA escl. (€)	Prezzo Listino IVA incl. (€)					
55	0.7	T 118 G	0.5 - 2	0.5 - 2	-	-	-	-	-	No	5	1	4932274652	4002395301621	6,60	8,05
55	1.2	T 118 A	1.5 - 4	1.5 - 4	-	-	-	-	-	No	5	1	4932254063	4002395301614	6,70	8,17
											25	1	4932373486	4002395349265	32,00	39,04
55	1.2	T 118 AF	1.5 - 4	1.5 - 4	-	1.2 - 2	-	-	-	No	5	1	4932340011	4002395304684	10,70	13,05
66	1.2	T 118 A sp.	1.5 - 4	1.5 - 4	-	-	-	-	-	No	5	1	4932345826	4002395313464	10,60	12,93
105	1	T 318 A	1 - 4	1 - 4	< 85	-	-	-	-	No	5	1	4932399307	4002395359219	12,50	15,25
55	2	T 118 B	3 - 6	3 - 6	-	-	3 - 10	-	-	No	5	1	4932254064	4002395301591	6,70	8,17
55	2	T 118 BF	3 - 6	3 - 6	-	2 - 3	3 - 10	-	2 - 30	No	5	1	4932340012	4002395304691	14,10	17,20
75	2.5	T 101 A sp.	-	2 - 10	< 45	-	3 - 10	-	2 - 20	No	5	1	4932274651	4002395301577	16,10	19,64

Lame universali

Queste lame sono adatte per il taglio di una vasta gamma di materiali che vanno da acciaio dolce, alluminio, legno con chiodi, plastica e compositi sandwich. La lama 4932373086 con la sua lunghezza in più (155 mm) è adatta per il taglio di materiale a sandwich ondulato.

91	2.5 / 1.8	T 123 XF	2.5 - 10	3 - 10	< 50	-	4 - 10	-	-	No	5	1	4932430142	4002395378036	15,20	18,54
105	1.2	T 318 AF	1.5 - 4	1.5 - 4	< 85	-	-	-	-	No	5	1	4932274654	4002395301607	13,10	15,98
105	2	T 318 BF	3 - 6	3 - 6	< 85	-	3 - 10	4 - 30	-	No	5	1	4932274653	4002395301584	14,00	17,08
155	1	T 718 AF	1 - 4	1 - 4	< 125	-	-	-	-	No	5	1	4932373086	4002395346097	28,90	35,26

Lame per tagli curvi

Corpo stretto della lama permette di effettuare tagli curvi a raggio stretto in materiali metallici.

55	1.2	T 218 A	1.5 - 4	1.5 - 4	-	-	-	-	-	Si	5	1	4932346082	4002395312368	7,90	9,64
75	3	T 227 D	3.5 - 6	3.5 - 6	-	-	4 - 15	4 - 30	-	Si	5	1	4932346081	4002395312351	9,50	11,59

Applicazioni speciali: alluminio

La maggior parte delle lame tradizionali sono in grado di tagliare l'alluminio, ma queste lame beneficiano di un passo del dente più ampio e più gole più ampie offrendo una migliore rimozione del materiale e un vantaggio eccezionale nel taglio dell'alluminio. Quando effettuano applicazioni di taglio curvo o forme irregolari nell'alluminio si consiglia l'uso della lama 4932346081.

Lunghezza lama (mm)	Passo del dente (mm)	Riferimento numero	Cu/Ni/Ms/Zn	STAINLESS - INOX	ALU	Quantità confezione	Min. quantità ordinabile	Codice prodotto	Codice EAN	Prezzo Listino IVA escl. (€)	Prezzo Listino IVA incl. (€)		
75	3	T 127 D	3.5 - 6	3.5 - 6	-	4 - 15	4 - 30	5	1	4932274315	4002395301560	8,80	10,74

Applicazioni speciali: acciaio INOX

I denti di questa lama sono costituiti da una striscia di metallo duro che la rende adatta e durevole su acciai ad alto contenuto di lega come l'acciaio inox.

Per ottenere migliori risultati dal lavorare senza azione pendolare e usuale usare olio da taglio come lubrificante.

Lunghezza lama (mm)	Passo del dente (mm)	Riferimento numero	1.5 - 3	1.5 - 3	-	1.5 - 3	-	-	2	1	4932373393	4002395348886	36,50	44,53
50	1.1	T 118 AHM	1.5 - 3	1.5 - 3	-	1.5 - 3	-	-	2	1	4932373393	4002395348886	36,50	44,53

Lame seghetto alternativo MATERIALI SPECIALI

Applicazioni speciali: Fibra di vetro / plastica rinforzata / vetro acrilico

Lama 4932373387 con denti in metallo duro tungsteno per una maggiore durata in materiali duri come la fibra di vetro.

Lunghezza lama (mm)	Passo del dente (mm)	Riferimento numero	Cu/Ni/Ms/Zn	Quantità confezione	Min. quantità ordinabile	Codice prodotto	Codice EAN	Prezzo Listino IVA escl. (€)	Prezzo Listino IVA incl. (€)									
75	2.5	T 101 A sp. 2 - 10	-	No	No	-	2 - 20	-	No	-	No	5	1	4932274651	4002395301577	16,10	19,64	
75	4.2	T 141 HM	-	No	No	5 - 20	-	5 - 20	No	-	Si	1	1	4932399308	4002395359226	24,30	29,65	
105	4.2	T 341 HM	-	< 60	No	No	5 - 20	-	5 - 20	No	-	No	1	1	4932373387	4002395348824	25,60	31,23

Applicazioni speciali: Materiali abrasive e ghisa

54	Grana 30	T 130 Grana grossa	-	-	Si	Si	< 15	-	-	Si	5 - 15	No	1	1	4932213231	4002395301645	11,10	13,54
54	Grana 50	T 150 Fine	-	-	Si	Si	< 10	-	-	Si	5 - 15	No	1	1	4932213232	4002395301652	11,10	13,54

Applicazioni speciali: materiali isolanti

Lunghezza lama (mm)	Passo del dente (mm)	Riferimento numero	Quantità confezione	Min. quantità ordinabile	Codice prodotto	Codice EAN	Prezzo Listino IVA escl. (€)	Prezzo Listino IVA incl. (€)				
155	Coltello ondulato	T 313 AW	Si	Si	Si	Si	5	1	4932430144	4002395378050	40,40	49,29

Set lame seghetto - attacco a T

Descrizione	Quantità confezione	Min. quantità ordinabile	Codice prodotto	Codice EAN	Prezzo Listino IVA escl. (€)	Prezzo Listino IVA incl. (€)
① Lama per seghetto alternativo miste legno/ferro con attacco standard. 5 pezzi in blister di cartone. Contiene le seguenti lame: 213116, 254061, 254063, 254064, 254071. Adatto per molti lavori in legno e metallo.	5	1	4932345825	4002395314850	8,80	10,74
② Set 35 pz lame seghetto alternativo - ideale per applicazioni su legno e metallo Contenuto: 7 x 4932213116 - T144D legno - taglio veloce, 7 x 4932274351 - T101D legno - taglio pulito, 7 x 4932254061 - T101B legno - taglio extra pulito, 7 x 4932346078 - T244D legno - taglio veloce/curvo, 7 x 4932254063 - T118A metallo	35	12	4932479088	4058546368821	43,20	52,70



Accessori di sistema - Seghetti alternativi

Descrizione	Quantità confezione	Min. quantità ordinabile	Codice prodotto	Codice EAN	Prezzo Listino IVA escl. (€)	Prezzo Listino IVA incl. (€)
HD18 JS/JSB BST 18 X LI JS 120 X JSPE 135 TX STEP 1200 BX/X JSPE 90 X FSPE 11 X BSPE 110 QX STEP 800 X ST 800 XE V28 JSB						
Rivestimento base d'appoggio per materiali con superficie delicata.	1	1	4932430356	4002395380176	16,20	19,76
	1	1	4932430834	4002395384969	16,20	19,76



Set lame seghetto - attacco a U

Lunghezza lama (mm)	Passo del dente (mm)	Riferimento numero	Quantità confezione	Min. quantità ordinabile	Codice prodotto	Codice EAN	Prezzo Listino IVA escl. (€)	Prezzo Listino IVA incl. (€)						
75	4	A 2202	5 - 60	< 60	-	No	Si	Si	5	1	4932354508	4002395321070	8,70	10,61
75	2.5	A5035/A5041	< 30	< 60	< 30	Si	No	No	5	1	4932354506	4002395321056	9,50	11,59

LAME PER UTENSILE MULTIFUNZIONE

STARLOCK

NESSUN ADATTATORE NECESSARIO

CAMBIO LAMA RAPIDO

100% DI TRASMISSIONE DELLA POTENZA DALL' UTENSILE L'ACCESSORIO

UNICO SISTEMA UNIVERSALE

PERCHÈ MILWAUKEE®?

- 1 MAGGIORE VITA UTILE E DURABILITÀ
- 2 SOLUZIONI PER TUTTI GLI UTILIZZATORI
- 3 GAMMA COMPLETA
- 4 PIÙ DI 22 PRODOTTI DEDICATI



CARBIDE EXTREME

Lama da taglio dal pieno con denti al carburo 35 mm per massima vita utile (30 volte più duratura rispetto a lame standard)

48906040

x30
PIÙ TAGLI

CARBIDE EXTREME

Descrizione	Legno morbido	Legno duro	Plastic	Legno + Chiodi	Metallo	Stucco	Colla per piastrelle	Q.tà per confezione	Codice Articolo
Lama taglio dal pieno per legno 35 mm	✓		✓					1	48906001
Lama taglio dal pieno per legno - taglio veloce e pulito	✓	✓	✓					1	48906011
Lama taglio dal pieno per legno 65 mm	✓		✓					1	48906005
Lama taglio dal pieno per legno 65 mm - taglio veloce e pulito	✓	✓	✓					1	48906015
Lama taglio dal pieno per legno 35 mm con lama bi-metallica per maggiore vita utile - taglio veloce e pulito	✓	✓	✓					1	48906017
Lama per taglio dal pieno per legno e chiodi 20 mm. Lama Bi-metallica per vita utile maggiore.	✓		✓	✓				1	48906000
Lama per taglio dal pieno per legno e chiodi 35 mm. Lama Bi-metallica per vita utile maggiore	✓		✓	✓				1	48906021
Lama per taglio dal pieno per legno e chiodi 65 mm. Lama Bi-metallica per vita utile maggiore	✓		✓	✓				1	48906027
Lama per taglio dal pieno multi materiale 28 mm. Lama Bi-metallica per vita utile maggiore	✓	✓	✓	✓	✓			1	48906031
Lama per taglio dal pieno multi materiale 43 mm. Lama Bi-metallica per vita utile maggiore	✓	✓	✓	✓	✓			1	48906035
Lama per taglio dal pieno multi materiale 35 mm con denti al carburo. Vita utile maggiore (fino 30 volte rispetto alle lame standard)	✓	✓	✓	✓	✓			1	48906040
Lama segmentata 85 mm	✓	✓	✓	✓	✓			1	48906038
Lama segmentata Bi-metallica 100 mm	✓	✓	✓	✓	✓			1	48906039
Lama segmentata carburo 75x2.2 mm - fughe. Per rimozione di stucco danneggiato dal muro o pavimento						✓		1	48906051
Lama segmentata carburo spessore 75x1.2 mm - fughe. Per rimozione di stucco danneggiato dal muro o pavimento						✓		1	48906050
Lama segmentata diamantata 90x2.2 mm - fughe. Per rimozione di stucco danneggiato dal muro o pavimento. Vita utile X5 rispetto alle lame standard								1	48906053
Lama segmentata diamantata 75x1.2 mm - fughe. Per rimozione di stucco danneggiato dal muro o pavimento. Vita utile X5 rispetto alle lame standard						✓		1	48906052
Lama a raspa in carburo per levigatura e lisciatura di colla per piastrelle, malta e legno	✓						✓	1	48906054
Lama a raschietto rigido 52 mm							✓	1	48906062

LEVIGATURA

Platello a delta con velcro a 6 fori

48906070



Descrizione	Grana	Q.tà per confezione	Codice articolo
Dischi da levigatura con fori 93x93x93 mm (legno, pittura, vernice e intonaco)	60	6	48906071
	80	6	48906072
	120	6	48906073
	180	6	48906074
	220	6	48906075

Lame per utensile multifunzione - attacco STARLOCK

L'attacco universale STARLOCK rende le lame MILWAUKEE® compatibili con gli strumenti oscillanti più diffusi.

Lame Legno

Descrizione	Larghezza (mm)	Lunghezza (mm)	Legno tenero	Legno Duro.,	Plastiche	Legno con chiodi	Canale in metallo e profilati	Quantità confezione	Min. quantità ordinabile	Codice prodotto	Codice EAN	Prezzo Listino IVA escl. (€)	Prezzo Listino IVA incl. (€)
1 Lama taglio dal pieno per legno 35 mm	35	42	✓		✓			1	1	48906001	045242600298	22,90	27,94
								10	1	48906004	045242600281	191,70	233,87
2 Lama taglio dal pieno per legno 35 mm - taglio veloce e pulito	35	42	✓	✓	✓			1	1	48906011	045242600304	27,20	33,18
								10	1	48906014	045242600311	230,90	281,70
3 Lama taglio dal pieno per legno 65 mm	65	42	✓		✓			1	1	48906005	045242739974	1018,40	1242,45
								50	1	48906511	045242739974	1018,40	1242,45
4 Lama taglio dal pieno per legno 65 mm - taglio veloce e pulito	65	42	✓	✓	✓			1	1	48906015	045242600328	26,00	31,72
								1	1	48906017	045242600335	29,70	36,23
5 Lama taglio dal pieno per legno 35 mm con lama bi-metallica per maggiore vita utile - taglio veloce e pulito	35	42	✓	✓	✓			1	1	48906017	045242600335	29,70	36,23
								10	1	48906019	045242600342	252,90	308,54



Lame Multi - Materiale

Descrizione	Larghezza (mm)	Lunghezza (mm)	Legno tenero	Legno Duro	Plastiche	Legno con chiodi	Canale in metallo e profilati	Quantità confezione	Min. quantità ordinabile	Codice prodotto	Codice EAN	Prezzo Listino IVA escl. (€)	Prezzo Listino IVA incl. (€)
① Lama per taglio dal pieno per legno e chiodi 20 mm. Lama Bi-metallica per vita utile maggiore.	20	34	✓	✓	✓	✓		1	1	48906000	045242670673	17,20	20,98
② Lama per taglio dal pieno per legno e chiodi 35 mm. Lama Bi-metallica per vita utile maggiore	35	42	✓	✓	✓	✓		1	1	48906021	045242600359	26,00	31,72
								10	1	48906024	045242600366	220,40	268,89
③ Lama per taglio dal pieno per legno e chiodi 65 mm. Lama Bi-metallica per vita utile maggiore	65	42	✓		✓	✓		1	1	48906027	045242600373	26,00	31,72
								50	1	48906527	045242739950	971,20	1184,86
④ Lama per taglio dal pieno multi materiale 28mm. Lama Bi-metallica per vita utile maggiore	28	47	✓	✓	✓	✓	✓	1	1	48906031	045242600380	28,90	35,26
								10	1	48906034	045242600397	249,40	304,27
⑤ Lama per taglio dal pieno multi materiale 43 mm. Lama Bi-metallica per vita utile maggiore	43	47	✓	✓	✓	✓	✓	1	1	48906035	045242600403	30,70	37,45
								50	1	48906531	045242739936	1082,90	1321,14
⑥ Lama per taglio dal pieno multi materiale 35 mm con denti al carburo. Vita utile maggiore (fino 30 volte rispetto alle lame standard)	35	32	✓	✓	✓	✓	✓	1	1	48906040	045242600458	49,20	60,02
⑦ Lama segmentata 85 mm	85	20	✓	✓	✓	✓	✓	1	1	48906038	045242600410	35,70	43,55
⑧ Lama segmentata Bi-metallica 100 mm	100	28	✓	✓	✓	✓	✓	1	1	48906039	045242600427	75,00	91,50



Lame Rimozione e Raschiatura

Descrizione	Larghezza (mm)	Lunghezza (mm)	Intonaco	Adesivo per piastrelle	Quantità confezione	Min. quantità ordinabile	Codice prodotto	Codice EAN	Prezzo Listino IVA escl. (€)	Prezzo Listino IVA incl. (€)
① Lama segmentata carburo 75x2.2 mm - fughe. Per rimozione di stucco danneggiato dal muro o pavimento	75	20	✓		1	1	48906051	045242600441	45,80	55,88
② Lama segmentata carburo spessore 75x1.2 mm - fughe. Per rimozione di stucco danneggiato dal muro o pavimento	75	20	✓		1	1	48906050	045242600434	45,80	55,88
③ Lama segmentata diamantata 90x2.2 mm - fughe. Per rimozione di stucco danneggiato dal muro o pavimento. Vita utile X5 rispetto alle lame standard	90	25	✓		1	1	48906053	045242600489	116,20	141,76
④ Lama segmentata diamantata 75x1.2 mm - fughe. Per rimozione di stucco danneggiato dal muro o pavimento. Vita utile X5 rispetto alle lame standard	75	25	✓		1	1	48906052	045242600465	107,30	130,91
⑤ Lama a raspa in carburo per levigatura e lisciatura di colla per piastrelle, malta e legno	80	80		✓	1	1	48906054	045242600496	49,80	60,76

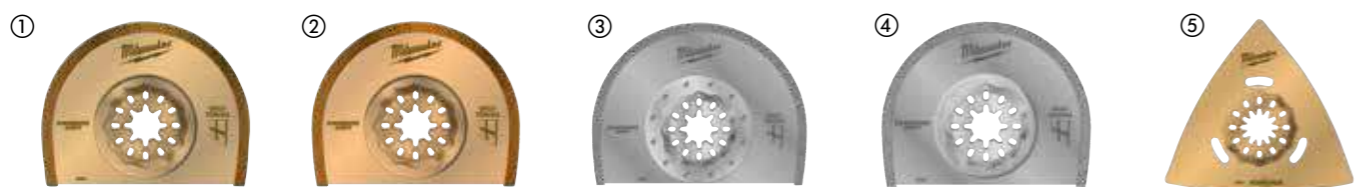

Lame Raschiare e Tagliare

Descrizione	Larghezza (mm)	Lunghezza (mm)	Adesivo per piastrelle	Adesivi	Tappeto	Silicone / Acrilico	Quantità confezione	Min. quantità ordinabile	Codice prodotto	Codice EAN	Prezzo Listino IVA escl. (€)	Prezzo Listino IVA incl. (€)
① Lama a raschietto flessibile 52 mm per la rimozione di residui morbidi come silicone, acrilico, adesivo per moquette e vecchie pitture.	52	37		✓		✓	1	1	48906061	045242600540	19,40	23,67
② Lama a raschietto rigido 52 mm per la rimozione di residui duri come adesivi duri, adesivi per piastrelle, residui di cemento e vecchie pitture.	52	37	✓	✓	✓		1	1	48906062	045242600557	27,40	33,43
③ Lama a raschietto flessibile 70 mm per silicone e materiale morbido per stucco per finestre.	70	-				✓	1	1	48906063	045242600564	23,90	29,16
④ Lama multicoltello per tagliare moquette, pavimenti in PVC, cartone e feltro per tetti.	40	-			✓		1	1	48906060	045242600519	38,70	47,21



Levigatura, Lucidatura e Pulizia

Descrizione	Larghezza (mm)	Lunghezza (mm)	Quantità confezione	Min. quantità ordinabile	Codice prodotto	Codice EAN	Prezzo Listino IVA escl. (€)	Prezzo Listino IVA incl. (€)
① Paistra a delta con velcro 93 x 93 mm	93	93	1	1	48906070	045242600571	25,30	30,87
GRANA								
Carta abrasiva delta - velcro		60	6	1	48906071	045242600588	13,40	16,35
Carta abrasiva delta - velcro		80	6	1	48906072	045242600595	13,40	16,35
② Carta abrasiva delta - velcro		120	6	1	48906073	045242600601	13,40	16,35
		180	6	1	48906074	045242600618	13,40	16,35
Carta abrasiva delta - velcro		240	6	1	48906075	045242600632	13,40	16,35

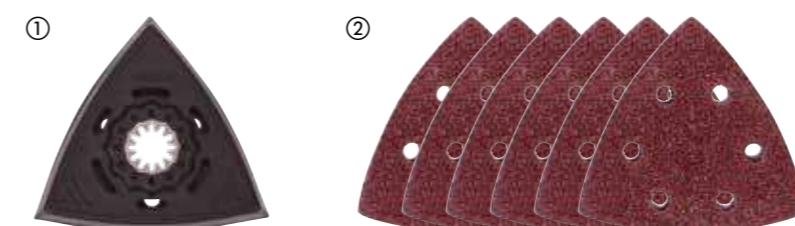

Set

Descrizione	Quantità confezione	Min. quantità ordinabile	Codice prodotto	Codice EAN	Prezzo Listino IVA escl. (€)	Prezzo Listino IVA incl. (€)
Set lame multifunzione Legno 5 pz						
① 2 x 48906001 35mm legno, 2 x 48906011 35mm legno duro e morbido, 1 x 48906021 35mm legno e chiodi bi-metal	5	12	48906114	045242670680	88,90	108,46
Set lame multifunzione Legno/Metallo 5 pz						
② 1 x 48906011 35mm legno tenero e duro, 2 x 48906021 35mm legno e chiodi Bi-Metal, 2 x 48906031 28mm multimateriale	5	12	48906115	045242670697	96,00	117,12
Set lame 8 pz						
③ 2 x multi mat. 28mm, 2 x multi mat. 43mm, 1 x Lama segmentata carburo 2.2mm, 1 x multicoltello, 1 x Lama a raspa in carburo, 1 x raschietto flessibile 52mm	8	1	48906088	045242600649	229,90	280,48
Set lame 11 pz						
④ 2 x 35 mm lame taglio dal pieno, 2 x 65 mm lame taglio dal pieno, 1 x 65 mm taglio dal pieno, 2 x multi mat. 28 mm, 2 x multi mat. 43 mm, 1 x multi mat. 85 mm, 1 x raschietto rigido 52 mm	11	1	48906090	045242600663	287,20	350,38
⑤ Set vuoto per lame multifunzione	1	1	4932479838	4058546376321	17,20	20,98



LAME PER SEGA CIRCOLARE

TAGLIO FREDDO. MAGGIOR PRECISIONE. MASSIMA DURATA.



TAGLIO E RIMOZIONE



TAGLIO FREDDO
Rivestimento anti-frizione



MAGGIOR PRECISIONE
feritoie di espansione



DENTI AL CARBURO DI TUNGSTENO IN FUSIONE DI COBALTO
PER LA MASSIMA EFFICIENZA E TAGLI PULITI



DESIGN DENTE ALTERNATO



DESIGN DEL DENTE TRIPLO E FORMA PIANA



DESIGN DENTE PIANO

Lame per seghe circolari METALLO

NUOVO

Geometria dei denti per un'ottima performance.
Denti composti da Cermet (ceramica e metallo) per una maggiore durata della lama.
Corpo lama con specifica tensione per consentire tagli più precisi.
Configurazione denti per una migliore asportazione dei detriti.
Geometria degli intagli per una riduzione delle vibrazioni.

- Taglio pulito, grazie alla particolare geometria dei denti.
- Taglio freddo, grazie alla composizione dei denti in Cermet.
- Taglio veloce, grazie al tipo di passo dei denti.
- Minor costo rispetto all'utilizzo dei dischi abrasivi.
- Minor rumore rispetto a una lama convenzionale.
- Minori vibrazioni grazie alla geometria dell'anima.
- Sicurezza totale, nessuna scintilla, taglio freddo.

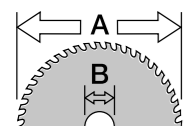

Ø mm

Diametro lama (mm)	Alesaggio (mm)	N.ro denti	Larghezza di taglio (intaglio) (mm)	Spessore parete (mm)	Acciaio tenero	Fogli d'acciaio fino a 2,5 mm	Pannelli acciaio ondulato fino a 2,5mm	Tubo in acciaio	Fogli in acciaio Inox	Ghisa	Rame	Alluminio	Tondino	Materiale Sanwich (acciaio, schiuma, pannelli)	Quantità confezione	Min. quantità ordinabile	Codice prodotto	Codice EAN	Prezzo Listino IVA escl. (€)	Prezzo Listino IVA incl. (€)
135	20	30	1.6	1-2.5	✓	✓	✓	✓	✗	✗	✗	✗	✗	✓	1	1	48404070	045242233786	158,00	192,76
		50	1.6	1-2.5	✗	✗	✗	✗	✗	✗	✓	✓	✗	✗	1	1	48404075	045242233793	183,40	223,75
150	20	34	1.6	>2.5	✓	✓	✓	✓	✗	✗	✓	✗	✗	1	1	48404080	045242510283	124,40	151,77	
165	5/8"	48	1.6	1-2.5	✓	✓	✓	✓	✗	✗	✗	✗	✗	1	1	48404220	045242569069	161,50	197,03	
174	20	36	1.6	1-2.5	✓	✓	✓	✓	✗	✗	✗	✗	✗	1	1	48404225	045242569052	128,70	157,01	
		42	1.8	>2.5	✓	✗	✗	✓	✗	✗	✗	✗	✗	1	1	48404515	045242134465	150,90	184,10	
203	5/8"	50	1.8	1-2.5	✓	✓	✓	✓	✗	✗	✗	✗	✗	1	1	48404520	045242134472	175,30	213,87	
		58	2.4	>2.5	✗	✗	✗	✗	✗	✗	✓	✓	✗	1	1	48404345	045242569113	131,10	159,94	
		70	1.6	0.5-1.5	✓	✓	✓	✓	✗	✗	✗	✗	✓	1	1	4932478815*	4058546360979	298,00	363,56	

- ✓ Più adatto. Consigliato per questi materiali.
- ◆ Idonei. Consigliato per uso intermittente di questi materiali. Ottime caratteristiche di taglio, ma notevolmente ridotta la durata della lama.

✗ Non adatto. Non è raccomandata per questi materiali.

Ottimizzare la vita della lama

- Morsetto posto per evitare vibrazioni.
- Non sovrapporre il materiale da tagliare.
- Abbassando la lama alla massima profondità, attendendo la massima velocità dell'utensile per compiere la lavorazione.
- NON forzare la lama nel materiale. Iniziare gradualmente applicando una pressione sufficiente per evitare scintille.
- Un'ottima velocità di taglio e pressione producono un quantitativo ridotto di scintille. L'accumulo di calore, riduce la vita della lama.
- Tenere il taglio diritto. Se a seguito di una linea di taglio ci si allontana dalla linea, il rimettersi in linea potrebbe causare carico laterale della lama e la rottura dei denti.
- Non applicare una pressione sul lato della lama perché questo causerà la scheggiatura dei denti.
- Periodicamente consentire l'esecuzione a vuoto dello strumento da taglio per far raffreddare la lama, specialmente quando si effettuano lunghi tagli o tagli di stoffa.



Lame per segha a nastro

Scegli il giusto passo del dente

8/10 Tpi Passo del dente 2.3/1.8 mm	10 Tpi Passo del dente 2.5 mm	12/14 Tpi Passo del dente 1.8/1.4 mm	14 Tpi Passo del dente 1.8 mm	18 Tpi Passo del dente 1.4 mm	25 Tpi Passo del dente 1 mm
Per taglio da 5 to 13 mm	Per taglio da 8 to 13 mm	Per taglio da 4 to 8 mm	Per taglio da 5 to 8 mm	Per taglio da 4 to 5 mm	Per taglio da < 4 mm



Lame bimetalliche premium per sega a nastro

Lame bimetalliche a passo multiplo con denti in acciaio ad alta velocità Matrix II con 8% di cobalto, 3 volte più durature. Richiedono meno cambi di lama.
Tagli rapidi e puliti.
Ottimizzato per seghe a nastro a batteria: più tagli per carica.
Adatte per il taglio: ferro angolare, tubo zincato e acciai duri come ghisa e acciaio INOX.



Lunghezza 1139.83 x 12.7 x 0.51 mm (Utensili a filo & M18 CBS 125)

Spessore parete (mm)	Passo del dente (mm)	Denti per pollice	Quantità confezione	Min. quantità ordinabile	Codice prodotto	Codice EAN	Prezzo Listino IVA escl. (€)	Prezzo Listino IVA incl. (€)
5 - 13	3.1 / 2.5	8 / 10	3	1	48390601	045242530298	63,80	77,84
			25	1	48390605	045242539697	486,20	593,16
4 - 8	2.1 / 1.8	12 / 14	3	1	48390611	045242530328	63,80	77,84
			25	1	48390615	045242539703	486,20	593,16



Lame bimetalliche a passo multiplo 898.52 x 12.7 x 0.51 mm (M18 Compact)

Spessore parete (mm)	Passo del dente (mm)	Denti per pollice	Quantità confezione	Min. quantità ordinabile	Codice prodotto	Codice EAN	Prezzo Listino IVA escl. (€)	Prezzo Listino IVA incl. (€)
5 - 13	3.1 / 2.5	8 / 10	3	1	48390609	045242536412	54,70	66,73
			25	1	48390606	045242537754	410,50	500,81
4 - 8	2.1 / 1.8	12 / 14	3	1	48390619	045242536429	54,70	66,73
			25	1	48390616	045242537761	410,50	500,81



Lunghezza 687.57 x 12.7 x 0.51 mm (M12 Sub Compact)

Spessore parete (mm)	Passo del dente (mm)	Denti per pollice	Quantità confezione	Min. quantità ordinabile	Codice prodotto	Codice EAN	Prezzo Listino IVA escl. (€)	Prezzo Listino IVA incl. (€)
4 - 8	2.1 / 1.8	12 / 14	3	1	48390711	045242536436	47,20	57,58



Lunghezza 776.29 x 12.7 x 0.51 mm (M12 Sub Compact)

Spessore parete (mm)	Passo del dente (mm)	Denti per pollice	Quantità confezione	Min. quantità ordinabile	Codice prodotto	Codice EAN	Prezzo Listino IVA escl. (€)	Prezzo Listino IVA incl. (€)
4-8	2.1/1.8	12/14	3	1	48390631	045242605125	41,70	50,87
			25	1	48390636	045242605132	315,90	385,40
5-13	3.1/2.5	8/10	3	1	48390630	045242605156	41,70	50,87
			25	1	48390635	045242605163	315,90	385,40



Lame bimetalliche per seghe a nastro

Adatte per il taglio: ferro angolare, tubo zincato e acciai ancora più duri come ghisa e acciaio INOX.

Lunghezza 1139.83 x 12.7 x 0.51 mm (utensilia filo & M18 FUEL™)

Spessore parete (mm)	Passo del dente (mm)	Denti per pollice	Quantità confezione	Min. quantità ordinabile	Codice prodotto	Codice EAN	Prezzo Listino IVA escl. (€)	Prezzo Listino IVA incl. (€)
≥ 8	2.5	10	3	1	48390501	045242132096	56,10	68,44
5 - 8	1.8	14	3	1	48390511	045242132164	57,50	70,15
4 - 5	1.4	18	3	1	48390521	045242132263	58,20	71,00
≤ 4	1.0	25	3	1	48390531	045242132362	58,50	71,37



Lunghezza 898.52 x 12.7 x 0.51 mm (M18)

Spessore parete (mm)	Passo del dente (mm)	Denti per pollice	Quantità confezione	Min. quantità ordinabile	Codice prodotto	Codice EAN	Prezzo Listino IVA escl. (€)	Prezzo Listino IVA incl. (€)
5 - 8	1.8	14	3	1	48390519	045242201594	48,90	59,66
4 - 5	1.4	18	3	1	48390529	045242201747	50,30	61,37
≤ 4	1.0	25	3	1	48390539	045242201815	50,30	61,37



Lunghezza 687.57 x 12.7 x 0.51 mm (M12)

Spessore parete (mm)	Passo del dente (mm)	Denti per pollice	Quantità confezione	Min. quantità ordinabile	Codice prodotto	Codice EAN	Prezzo Listino IVA escl. (€)	Prezzo Listino IVA incl. (€)
2.5 - 8	1.4	18	3	1	48390572	045242272341	43,70	53,31



SPEED CROSS

DISCHI DIAMANTATI MILWAUKEE®

Segmento
L'alta concentrazione di diamante unita alla speciale geometria della lama assicura una performance di taglio superiore. La saldatura al laser garantisce la qualità professionale.

Anima
Pretensionata e rinforzata per un perfetto bilanciamento e massima resistenza.

Fessure sull'anima
Le fessure migliorano il flusso dell'aria riducendo la temperatura del segmento durante il taglio. Proteggono il segmento dai danni causati dal calore e consentono all'utilizzatore di tagliare maggiormente e più velocemente.

Riduzione del rumore
Il perfetto bilanciamento e la forma riducono notevolmente la rumorosità durante il taglio.

Basse vibrazioni
Il pretensionamento del disco elimina l'oscillazione e riduce significativamente le vibrazioni.

Ø 350 x 25,4 mm
max. 5.400 rpm
max. 100 m/s
EN 13236
4932 4719 87

4 002396 298869

AUDD 350



DISCHI DIAMANTATI PER LA MASSIMA VELOCITA' E DURATA

Speedcross Blades

SPEEDCROSS

**VELOCITÀ MASSIMA,
LUNGA VITA,
BASSE VIBRAZIONI!**

- Lame universali per una vasta varietà di materiali
- Due categorie di dischi a seconda del materiale per la massima durata
- Segmenti saldati al laser per un'ottima durata.
- Vibrazioni ridotte



**HUDD
MATERIALI
ABRASIVI**



**AUDD
MATERIALI
MORBIDI/
ABRASIVI**



**ADD
ASFALTO**

**Applicazioni
Dischi diamantati**

I dischi Speedcross sono entrambi universali ma le loro performance raggiungono il massimo in condizioni differenti. I dischi HUDD sono adatti in particolare per materiali da costruzioni duri e medio-duri; più il materiale è resistente più le prestazioni aumentano. I dischi AUDD sono invece preferibili con materiali medi, morbidi e abrasivi.

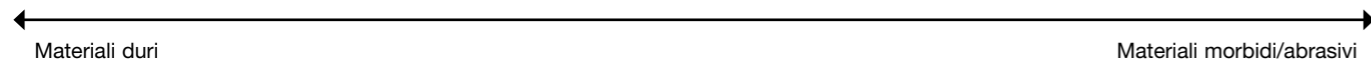

Pietra naturale/granito	Calcestruzzo duro	Calcestruzzo medio/duro	Materiali vari per costruzione	Mattone	Calcestruzzo morbido	Asfalto
[Bar representing HUDD application range]						
	[Bar representing AUDD application range]					
						[Bar representing ADD application range]



I dischi diamantati Speedcross sono l'abbinamento perfetto per la troncatrice MX FUEL da 350 mm

Disco diamantato XHUDD - MATERIALI DURI - ALTE PERFORMANCE **NUOVO**

Adatto a tutti i tipi di materiali da costruzione duri.
Segmento fino a 13 mm di altezza (350 mm) per la massima durata.
Diamanti disposti con precisione per le massima performance di taglio.
Segmenti saldati al laser per un taglio estremamente aggressivo e la massima durata.



Tipo	Diametro disco (mm)	Alesaggio (mm)	Altezza segmento (mm)	Larghezza di taglio max (mm)	Quantità confezione	Min. quantità ordinabile	Codice prodotto	Codice EAN	Prezzo Listino IVA escl. (€)	Prezzo Listino IVA incl. (€)
X-HUDD 115	115	22.23	12	2.6	1	1	4932492147	4058546415143	173,00	211,06
X-HUDD 125	125	22.23	12	2.6	1	1	4932492148	4058546415150	192,00	234,24
X-HUDD 150	150	22.23	12	2.6	1	1	4932492149	4058546415167	223,00	272,06
X-HUDD 230	230	22.23	15	2.6	1	1	4932492150	4058546415174	296,00	361,12
X-HUDD 350	350	25.4	14	2.6	1	1	4932492151	4058546415181	353,00	430,66

Disco diamantato SUDD - SILENZIATO - ALTE PERFORMANCE **NUOVO**

Silenziato per ridurre al minimo il livello di rumore durante l'applicazione di taglio.
Segmenti con scanalatura a U per la migliore rimozione della polvere e un taglio più rapido.
Diamanti disposti con precisione per le massima performance di taglio.
Segmenti saldati al laser per un taglio estremamente aggressivo e la massima durata.



Tipo	Diametro disco (mm)	Alesaggio (mm)	Altezza segmento (mm)	Larghezza di taglio max (mm)	Quantità confezione	Min. quantità ordinabile	Codice prodotto	Codice EAN	Prezzo Listino IVA escl. (€)	Prezzo Listino IVA incl. (€)
SUDD 230	230	22.23	15	3.4	1	1	4932492152	4058546415198	239,00	291,58
SUDD 350	350	25.4	15	3.4	1	1	4932492153	4058546415204	388,00	473,36

TAGLIO E RIMOZIONE

Disco diamantato HUDD - MATERIALI DURI



Tipo	Diametro disco (mm)	Alesaggio (mm)	Altezza segmento (mm)	Larghezza di taglio max (mm)	Quantità confezione	Min. quantità ordinabile	Codice prodotto	Codice EAN	Prezzo Listino IVA escl. (€)	Prezzo Listino IVA incl. (€)
HUDD 115	115	22.23	10	2.6	1	1	4932399819	4002395364749	160,70	196,05
HUDD 125	125	22.23	10	2.6	1	1	4932399820	4002395364756	177,90	217,04
HUDD 150	150	22.23	10	2.6	1	1	4932399821	4002395364763	207,50	253,15
HUDD 230	230	22.23	10	2.6	1	1	4932399822	4002395364770	275,10	335,62
HUDD 350	350	25.4	8	2.6	1	1	4932471985	4058546298845	327,70	399,79

Disco diamantato AUDD - MATERIALI MORBIDI e ABRASIVI



Tipo	Diametro disco (mm)	Alesaggio (mm)	Altezza segmento (mm)	Larghezza di taglio max (mm)	Quantità confezione	Min. quantità ordinabile	Codice prodotto	Codice EAN	Prezzo Listino IVA escl. (€)	Prezzo Listino IVA incl. (€)
AUDD 115	115	22.23	10	2.6	1	1	4932399823	4002395364787	168,20	205,20
AUDD 125	125	22.23	10	2.6	1	1	4932399824	4002395364794	187,10	228,26
AUDD 150	150	22.23	10	2.6	1	1	4932399825	4002395364800	217,70	265,59
AUDD 230	230	22.23	10	2.6	1	1	4932399826	4002395364817	289,20	352,82
AUDD 350	350	25.4	10	2.6	1	1	4932471987	4002396298869	365,20	445,54

Disco diamantato DHTi - GRANITO, PIETRA ARTIFICIALE e GRES

NUOVO

Lama continua con design turbo per tagli estremamente netti e precisi.

Applicazioni: granito, pietra artificiale e soprattutto per piastrelle dure (gres/porcellana) fino a 20 mm di spessore.



Tipo	Diametro disco (mm)	Alesaggio (mm)	Altezza segmento (mm)	Larghezza di taglio max (mm)	Quantità confezione	Min. quantità ordinabile	Codice prodotto	Codice EAN	Prezzo Listino IVA escl. (€)	Prezzo Listino IVA incl. (€)
DHTi 115	115	22.23	10	2.3	1	1	4932492154	4058546415211	48,00	58,56
DHTi 125	125	22.23	10	2.3	1	1	4932492155	4058546415228	63,00	76,86
DHTi 230	230	22.23	10	2.3	1	1	4932492156	4058546415235	110,00	134,20

Disco diamantato STEELHEAD™ - ACCIAIO e ACCIAIO INOX

STEELHEAD™ è adatto per acciaio e acciaio inossidabile. Adatto anche per cemento armato.

L'elevata densità e qualità dell'impasto diamantato, saldobrasati garantisce resistenza e performance elevate.

Grazie alla versatilità e alle prestazioni eccezionali, il disco diamantato è perfetto anche per i vigili del fuoco e per le operazioni di salvataggio.

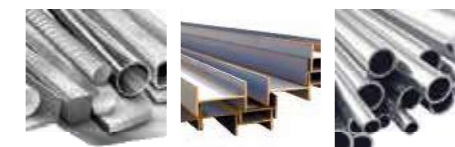

Tipo	Diametro disco (mm)	Alesaggio (mm)	Altezza segmento (mm)	Larghezza di taglio max (mm)	Quantità confezione	Min. quantità ordinabile	Codice prodotto	Codice EAN	Prezzo Listino IVA escl. (€)	Prezzo Listino IVA incl. (€)
STEELHEAD™ 115	115	22.23	2	1.5	1	1	4932492014	4058546413811	61,80	75,40
STEELHEAD™ 125	125	22.23	2	1.5	1	1	4932492015	4058546413828	67,90	82,84
STEELHEAD™ 230	230	22.23	2	1.8	1	1	4932492016	4058546413835	191,00	233,02
STEELHEAD™ 350	350	25.4	4	2.8	1	1	4932471988	4058546298876	294,90	359,78

Disco diamantato DHMM - MULTIMATERIALE

Disco studiato per un'ampio range di applicazioni.

Prestazioni di taglio eccezionali, grazie all'elevata concentrazione di diamante.

Utilizzabile per una vasta varietà di materiali come PVC, granito, piastrelle, pietra artificiale dura, materiali compositi, cartongesso, lamelle di legno, barre filettate e fogli di metallo.



Tipo	Diametro disco (mm)	Alesaggio (mm)	Altezza segmento (mm)	Larghezza di taglio max (mm)	Quantità confezione	Min. quantità ordinabile	Codice prodotto	Codice EAN	Prezzo Listino IVA escl. (€)	Prezzo Listino IVA incl. (€)
DHMM 76	76	10	2.2	1.2	1	1	4932471333	4058546289614	29,50	35,99

Disco diamantato ADD - SPECIFICO ASFALTO

NUOVO

Il disco ADD è la soluzione migliore per il taglio asfalto

Anima a doppia tensione per una maggiore durata e una migliore stabilità durante il taglio.

Segmenti angolati e speciali antiusura per evitare la rottura.

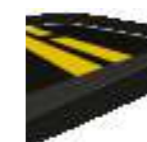

Tipo	Diametro disco (mm)	Alesaggio (mm)	Altezza segmento (mm)	Larghezza di taglio max (mm)	Quantità confezione	Min. quantità ordinabile	Codice prodotto	Codice EAN	Prezzo Listino IVA escl. (€)	Prezzo Listino IVA incl. (€)
ADD 350 mm	350	25.4	10	2.8	1	1	4932478952	4058546362348	178,80	218,14

Disco diamantato DUH - MATERIALI DURI

Disco diamantato di ottima qualità, con performance eccellenti in applicazioni su materiali particolarmente duri. Applicazioni: ideale per materiali duri, anche cemento armato.



Tipo	Diametro disco (mm)	Alesaggio (mm)	Altezza segmento (mm)	Larghezza di taglio max (mm)	Quantità confezione	Min. quantità ordinabile	Codice prodotto	Codice EAN	Prezzo Listino IVA escl. (€)	Prezzo Listino IVA incl. (€)
DUH 115	115	22.23	10	2.2	1	1	4932399539	4002395361861	58,50	71,37
DUH 125	125	22.23	10	2.3	1	1	4932399540	4002395361878	69,70	85,03
DUH 180	180	22.23	10	2.4	1	1	4932399541	4002395361885	128,20	156,40
DUH 230	230	22.23	10	2.6	1	1	4932399542	4002395361892	130,20	158,84
DUH 350	350	25.4	10	2.8	1	1	4932471986	4058546298852	148,90	181,66

Disco diamantato DU - MATERIALI MORBIDI

Disco diamantato per applicazioni generiche. Offre buone prestazioni in termini di velocità e di durata. Applicazioni: ideale per mattone forato e blocchi di cemento cavo.



Tipo	Diametro disco (mm)	Alesaggio (mm)	Altezza segmento (mm)	Larghezza di taglio max (mm)	Quantità confezione	Min. quantità ordinabile	Codice prodotto	Codice EAN	Prezzo Listino IVA escl. (€)	Prezzo Listino IVA incl. (€)
DU 115	115	22.23	10	2.2	1	1	4932399521	4002395361687	17,30	21,11
DU 125	125	22.23	10	2.3	1	1	4932399522	4002395361694	27,40	33,43
DU 180	180	22.23	10	2.4	1	1	4932399523	4002395361700	56,10	68,44
DU 230	230	22.23	10	2.6	1	1	4932399524	4002395361717	70,50	86,01

Disco diamantato SUDD - SILENZIATO - MATERIALI DURI

NUOVO

Disco saldato al laser con prestazioni eccezionali su tutti i tipi di materiali da costruzione. Tecnologia a bassa emissione di rumore durante il taglio. Segmenti alti 10 mm. Disco ottimizzato per la sega circolare MILWAUKEE®.



Tipo	Diametro disco (mm)	Alesaggio (mm)	Altezza segmento (mm)	Larghezza di taglio max (mm)	Quantità confezione	Min. quantità ordinabile	Codice prodotto	Codice EAN	Prezzo Listino IVA escl. (€)	Prezzo Listino IVA incl. (€)
SUDD 230 mm	230	22.23	10	3.0	1	1	4932479463	4058546372576	178,80	218,14
SUDD 350 mm	350	25.4	10	3.1	1	1	4932479462	4058546372569	265,10	323,42

Disco diamantato DSU - SPECIFICO PER SCANALATORI

Disco saldato al laser dalle qualità eccellenti, con segmenti da 10 mm di altezza, estremamente robusto e di lunga durata. Raccomandato per scanalatori. Applicazioni: ideale per tutti i tipi di materiale da costruzione. Segmenti saldati al laser per un'ottima durata.



Tipo	Diametro disco (mm)	Alesaggio (mm)	Altezza segmento (mm)	Larghezza di taglio max (mm)	Quantità confezione	Min. quantità ordinabile	Codice prodotto	Codice EAN	Prezzo Listino IVA escl. (€)	Prezzo Listino IVA incl. (€)
DSU 125	125	22.23	10	2.4	1	1	4932373147	4002395346455	114,20	139,32
DSU 150	150	22.23	10	2.4	1	1	4932373148	4002395346462	153,50	187,27

Disco diamantato DUT - MATERIALI MORBIDI

Disco diamantato con "Turbo Design" per applicazioni generiche. Offre ottime prestazioni in termini di velocità e di durata. Applicazioni: ideale per mattone pieno e materiali teneri in generale.



Tipo	Diametro disco (mm)	Alesaggio (mm)	Altezza segmento (mm)	Larghezza di taglio max (mm)	Quantità confezione	Min. quantità ordinabile	Codice prodotto	Codice EAN	Prezzo Listino IVA escl. (€)	Prezzo Listino IVA incl. (€)
DUT 115	115	22.23	10	2.2	1	1	4932399526	4002395361731	20,70	25,25
DUT 125	125	22.23	10	2.3	1	1	4932399527	4002395361748	37,80	46,12
DUT 180	180	22.23	10	2.4	1	1	4932399528	4002395361755	61,30	74,79
DUT 230	230	22.23	10	2.6	1	1	4932399529	4002395361762	73,30	89,43

Disco diamantato DHTS - GRES PORCELLANATO e MARMO

Disco diamantato di ottima qualità con "Turbo Design", ultrasottile (DHTS 115 = 1,7 mm; DHTS 125/DHTS 230 = 1,8 mm). Applicazioni: ideale per grès porcellanato e granito. Taglio pulito.

L'elevata qualità di questa lama permette di tagliare la maggior parte dei materiali da costruzione.

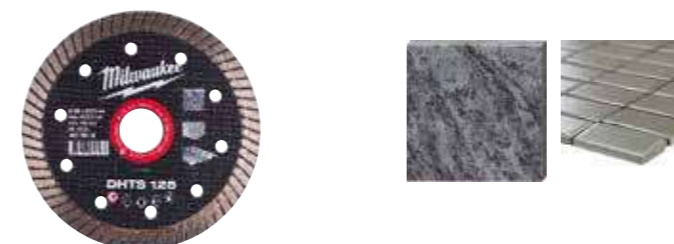

Tipo	Diametro disco (mm)	Alesaggio (mm)	Altezza segmento (mm)	Larghezza di taglio max (mm)	Quantità confezione	Min. quantità ordinabile	Codice prodotto	Codice EAN	Prezzo Listino IVA escl. (€)	Prezzo Listino IVA incl. (€)
DHTS 76	76	10	5	1	1	1	4932464715	4058546226602	21,40	26,11
DHTS 115	115	22.23	10	1.2	1	1	4932399145	4002395357550	45,90	56,00
DHTS 125	125	22.23	10	1.2	1	1	4932399146	4002395357567	59,60	72,71
DHTS 230	230	22.23	10	1.9	1	1	4932399550	4002395361977	125,00	152,50

Disco diamantato DHTi - CERAMICA

Ideale per piastrelle di media e bassa durezza. Studiato per chi non ha necessità di tagliare le ceramiche più dure.

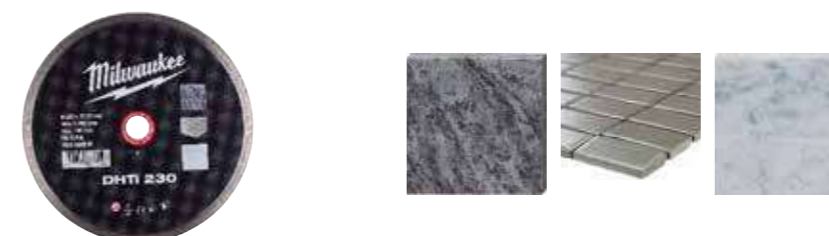

Tipo	Diametro disco (mm)	Alesaggio (mm)	Altezza segmento (mm)	Larghezza di taglio max (mm)	Quantità confezione	Min. quantità ordinabile	Codice prodotto	Codice EAN	Prezzo Listino IVA escl. (€)	Prezzo Listino IVA incl. (€)
DHTi 115	115	22.23	8	2.0	1	1	4932399552	4002395361991	22,10	26,96
DHTi 125	125	22.23	8	2.1	1	1	4932399553	4002395362004	35,60	43,43
DHTi 230	230	22.23	8	2.6	1	1	4932399555	4002395362028	47,00	57,34

Qual è il disco diamantato più adatto?

Materiale	Modello	Speedcross Premium			Professionale					
		HUDD	AUDD	STEEL-HEAD™	DU	DUT	DUH	DHTS	DHTi	DSU
Materiali abrasivi refrattari		◆	✓							
Calcestruzzo areato		◆	✓		✓	✓	✓			◆
Pietra artificiale		✓				✓	✓			✓
Pietra artificiale - dura		✓				✓	✓	◆		✓
Asfalto			◆							
Basalto		✓	✓			✓	✓			✓
Mattone - molto duro		✓				◆	✓			✓
Mattone - medio-duro		✓			◆	◆	✓			✓
Mattone - medio-morbido		✓	✓		◆	◆	◆			✓
Calcestruzzo - duro		✓	◆	◆			✓			✓
Calcestruzzo - medio		✓	✓		✓	✓	✓			✓
Calcestruzzo - morbido/fresco		◆	✓							◆
Calcestruzzo con selce		◆	✓							
Calcestruzzo armato e selce		◆	✓							
Calcestruzzo codoli		✓	✓	◆			✓			✓
Calcestruzzo architravi		✓	◆				✓			✓
Calcestruzzo pavimentazione		✓	✓		◆	◆	✓			✓
Calcestruzzo piastrelle		✓	✓		✓	✓	✓	◆		✓
Calcestruzzo armato		✓	◆	◆	◆	◆	✓			✓
Calcestruzzo lastre		✓	◆				✓			✓
Calcestruzzo lastre con aggregato		✓	✓			◆	✓			✓
Argilla refrattaria		✓	✓				✓			✓
Materiali generici da costruzione		✓	✓	◆	✓	✓	✓			✓
Roccia		✓					◆			◆
Granito		✓					✓			✓
Granito piastrelle/lastre		◆					✓	◆		◆
Blocchi di calcare/arenaria - duri		✓	✓				✓			✓
Blocchi di calcare/arenaria - medi		✓	✓		◆	◆	✓			
Blocchi di calcare/arenaria - morbidi/abrasivi		◆	✓		◆	◆	◆			◆
Marmo lastre/piastrelle		◆				✓	◆	◆		✓
Metallo profili/canaline							◆			
Poroton		✓	✓		✓	✓	✓			✓
Porfido		✓				◆	✓	✓		✓
Argilla tegole		✓	◆		◆	✓	◆	✓		✓
Calcestruzzo tegole		✓	✓			✓	◆	✓		✓
Massetto		◆	✓		◆	◆	◆			◆
Ardesia		✓	◆		◆	✓	✓	✓		◆
Gres/Argilla piastrelle		✓	✓			✓	✓			✓
Ceramica pistrelle						◆		✓	✓	
Porcellana/Gres piastrelle						◆		✓	◆	
Terracotta piastrelle		✓	◆			✓	✓	✓		✓

✓ Most suitable. Recommended for these materials. Very long service life and very good cutting characteristics.
◆ Suitable. Recommended for intermittent use in these materials. Good service life and cutting characteristics.

Mole diamantate

Per livellare di superfici cemento, granito e pietra naturale.

Per le applicazioni di livellamento come ad esempio bordi e angoli in cemento, granito, pietra naturale.

Per irridimento del materiale prima di ricoprire con il materiale con un nuovo strato.

Alta qualità del diamante con legame morbido che consente una minor usura, soprattutto con i materiali duri.

Ampie aperture per una migliore aspirazione delle polveri e un miglior raffreddamento.

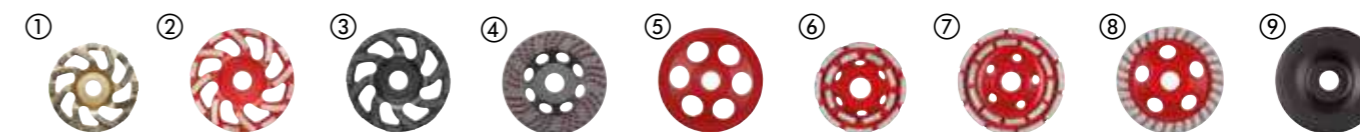

Tipo	Ø (mm)	Alesaggio (mm)	N° di segmenti	Altezza della mola [mm]	Altezza segmento (mm)	Quantità confezione	Min. quantità ordinabile	Codice prodotto	Codice EAN	Prezzo Listino IVA escl. (€)	Prezzo Listino IVA incl. (€)
SDCWU 100											
① Mola universale premium per applicazioni di levigatura e livellamento. Massima asportazione di materiale.	100	22.23	16	21	5	1	1	4932430080	4002395377411	108,80	132,74
SDCWU 125											
② Mola universale premium per applicazioni di levigatura e livellamento. Massima asportazione di materiale.	125	22.23	16	21	5	1	1	4932430081	4002395377428	128,90	157,26
SDCWA 125											
③ Mola universale per applicazioni di levigatura e livellamento. Elevata asportazione di materiale. Per materiali abrasivi.	125	22.23	16	21	5	1	1	4932479093	4058546368876	120,40	146,89
Fine SDCWSF 125											
④ Mola Premium con per la rimozione di materiali speciali: termoplastici e rivestimenti a base epossidica, vernice acrilica, colla, colla per piastrelle, massetto, intonaco.	125	22.23	117	21	3.3	1	1	4932479094	4058546368883	171,90	209,72
Coarse SDCWSC 125											
⑤ Mola diamantata per applicazioni speciali in PCD (rivestimenti termoplastici, colle, vernici acriliche)	125	22.23	6	18.5	4 / 7	1	1	4932451188	4002395138760	284,00	346,48
DCWU 100											
⑥ Mola diamantata universale alta rimozione	100	22.23	16	21	5	1	1	4932451185	4002395138739	51,00	62,22
DCWU 125											
⑦ Mola Diamantata DCWU Ø 125 mm - Universale Alta rimozione	125	22.23	20	21	5	1	1	4932451186	4002395138746	70,10	85,52
DCWUT 125											
⑧ Mola diamantata Turbo (livellamento, snussatura di angoli)	125	22.23	Turbo	21	5	1	1	4932451187	4002395138753	140,60	171,53
SDCWUG 125											
⑨ Mola diamantata universale premium per: pietra artificiale dura, gres porcellanato, ceramica, granito, marmo, legno, plastica dura, acciaio.	125	22.23	-	13.3	-	1	1	4932480219	4058546405045	157,60	192,27

	SDCWU 100	SDCWU 125	SDCWA 125	Fine SDCWSF 125	Coarse SDCWSC 125	DCWU 100	DCWU 125	DCWUT 125	DCWS 125	SDCWUG 125
Vernice acrilica e rivestimenti				✓	✓				✓	✓
Blocchi di cemento areati	✓	✓	✓			✓	✓	✓		
Bitume				✓	✓				✓	
Calcestruzzo duro	✓	✓	◆			✓	✓	✓		
Calcestruzzo magro (soft)	◆	◆	✓			◆	◆	◆		
Rivestimenti in resina epossidica e colle									✓	✓
Granito	◆	◆				◆	◆	◆		✓
Blocco di calce e arenaria duro	✓	✓	◆			✓	✓	✓		
Blocco di calce e arenaria morbido e abrasivo	◆	◆	✓			◆	◆	◆	◆	
Marmo	◆	◆	◆			◆	◆	◆		✓
Plasterboard	◆	◆	✓			◆	◆	◆		
Porfido	◆	◆	◆			◆	◆	◆		
Barra per livellare il cemento	◆	◆	✓	✓	✓			◆		✓
Vernice protettiva termoplastica e colla				✓	✓				✓	✓
Adesivo per piastrelle	◆	◆	✓			◆	◆	◆	✓	◆

✓ Molto adatto.
◆ Adatto - per usi sporadici.

Accessori di sistema - Scanalatori

Il disco AUDD è una soluzione perfetta per l'80% delle applicazioni.

Fino al 30% in meno di sforzo dell'utensile durante l'applicazione comparate con i dischi DU MILWAUKEE®. ①
Fino al 40% più veloci comparate con i dischi DU MILWAUKEE®.

SPEEDCROSS

	① HUDD	② AUDD	③ DSU
Materiali refrattari abrasivi	◆	✓	
Blocchi di cemento areati	◆	✓	◆
Mattone medio a morbido	✓	✓	✓
Calcestruzzo medio	✓	✓	✓
Cemento armato	✓	◆	✓
Calcestruzzo rinforzato con aggregati di pietra focaia	◆	✓	
Argilla refrattaria	✓	✓	✓
Materiali da costruzione	✓	✓	✓
Granito	✓	✓	✓
Blocco di calce e arenaria morbido e abrasivo	◆	✓	◆
Blocco di calce e arenaria medio	✓	✓	
Barra per livellare il cemento	◆	✓	◆

✓ Massime performance. ◆ Utilizzo limitato - Consigliato per un'uso sporadico



Descrizione	Compatibile con scanalatori	Quantità confezione	Min. quantità ordinabile	Codice prodotto	Codice EAN	Prezzo Listino IVA escl. (€)	Prezzo Listino IVA incl. (€)
Cassetta di trasporto in metallo per scanalatore	MFE 1500, MFE 1305, MF 1900	WCE 30,WCS 45, DME 30,DME 45	1	1	4932383357	4002395357390	153,00 186,66
④ Chiave a forcella dritta	MFE 1500, MFE 1305, MF 1900	DME 30,DME 45, WCS 45,DME 65, WCE 65,WCE 30	1	1	4932367712	4002395338467	6,00 7,32
⑤ Chiave con impugnatura a T.	MFE 1500, MFE 1305, MF 1900	WCE 30,WCS 45, WCE 65,DME 30, DME 45,DME 65	1	1	4931362928	4002395661879	4,80 5,86
Griglie antipolvere, (protezione del motore da polveri abrasive)	MFE 1500, MFE 1305, MF 1900	WCE 30,WCS 45, DME 30,DME 45	1	1	4932329397	4002395303892	18,00 21,96
⑥ Griglie antipolvere, (protezione del motore da polveri abrasive)		WCE 65,DME 65	2	1	4932326525	4002395303311	21,00 25,62
Adattatore con attacco a baionetta per il collegamento diretto di tubo.	MFE 1500, MFE 1305, MF 1900	WCE 30,WCS 45, WCE 65,DME 30, DME 45,DME 65	1	1	4932362778	4002395334285	24,40 29,77
⑦ Impugnatura laterale	MFE 1500, MFE 1305, MF 1900	WCE 30,WCS 45, DME 30,DME 45	1	1	4932409546	4002395370870	8,80 10,74
Flangia di fissaggio.	MFE 1305	DME 1300	1	1	4932334667	4002395304448	16,50 20,13
Flangia di fissaggio per DME 1300 / MFE 1305.	MFE 1305	DME 1300	1	1	4932334706	4002395304455	30,20 36,84
Set di dischi distanziatori.	MFE 1305		6	1	4931334675	4002395762804	6,70 8,17

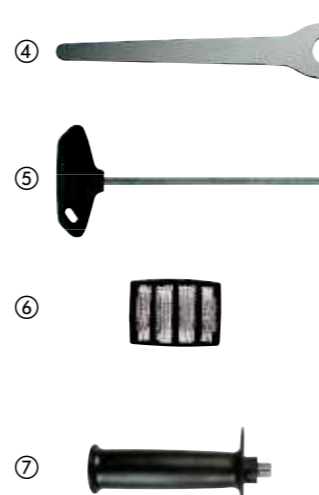

Dischi da taglio e mole

Codifica MILWAUKEE® - Scelta semplificata del disco

SC 41 / 115				
Materiale	Applicazione	Design	Diametro	
S = Acciaio	C = Taglio	Tipo 41 piatto	mm	pollici
C = Pietra	G = Sbavo	Tipo 42 depresso	100	4
	CS = Taglio sottile	Tipo 27 depresso	115	4½
	L = Lamelle	Tipo 50 lamellare	125	5
	LC = Lamellare ceramico		150	6
	CT = Taglio fine		180	7
			230	9
			355	14



Massima durata e massima protezione dall'umidità con i dischi PRO+**

La nuova miscela speciale permette:

Fino al 20% in più di durata vs la serie Contractor di MILWAUKEE®.

Fino al 20% in meno di sviluppo polveri vs la serie Contractor di MILWAUKEE®.

La nuova formula HydroProtect protegge contro l'umidità e previene la perdita di performance del disco durante lo stoccaggio, anche per periodi prolungati.

Benefici:

Riduce i costi per per taglio.

Rallenta il deterioramento del disco durante l'intervallo di stoccaggio.

Elevate performance e maggiore durata.

** disponibile sui dischi da taglio e sbavo con spessore 1, 1.5, 1.9 e 6 mm.

+
20%
LIFETIME

* vs il disco Contractor MILWAUKEE®



Dischi da taglio sottili PRO+

Applicazioni: adatti per tutti gli acciai. Consigliati per il taglio dell'acciaio inox, hardox, ghisa, acciaio resistente al calore, acciaio dolce.

Caratteristiche: + 50% in più di vita utile, il 50% meno di tempo di taglio, il 50% in meno di polveri.



Tipo	Diametro disco (mm)	Spessore (mm)	Alesaggio (mm)	Quantità confezione	Min. quantità ordinabile	Codice prodotto	Codice EAN	Prezzo Listino IVA escl. (€)	Prezzo Listino IVA incl. (€)	
41	SCS 41 / 76	76	1	10	5	4932464717	4058546226626	10,20	12,44	
	SCS 41 / 115	115	1	22.2	1	4932451484	4002395163953	2,10	2,56	
①	Espositore da banco (200 x SCS 41 / 115 mm).				200	1	4932451485	4002395163960	476,70	581,57
	SCS 41 / 115	115	1.5	22.2	1	4932451486	4002395163977	2,10	2,56	
	SCS 41 / 125	125	1	22.2	1	4932451487	4002395163984	2,50	3,05	
①	Espositore da banco (200 x SCS 41 / 125 mm).				200	1	4932451488	4002395163991	536,40	654,41
	SCS 41 / 150	150	1.5	22.2	1	4932471386	4058546290146	3,40	4,15	
	SCS 41 / 180	180	1.5	22.2	1	4932451489	4002395161300	3,70	4,51	
	SCS 41 / 230	230	1.9	22.2	1	4932451490	4002395161317	5,20	6,34	
	SCS 41 / 350	350	4	25.4	1	4932471989	4058546298883	23,90	29,16	

* Gli ordini sono possibili solo in scatole di cartone. Per ordini con quantità superiori alla minima quantità ordinabile (indicata in tabella) si deve tenere presente che gli articoli devono essere ordinati in multipli (es. codice 4932451490 - quantità minima ordinabile = 25pz - per ordini superiori a 25 pz la regola è la seguente 50,75,100,125,...)

Dischi da taglio PRO+

Applicazioni: per acciaio strutturale, acciaio per utensili, ghisa, acciaio duro ad elevato grado e barre di acciaio di rinforzo per il calcestruzzo e inox. Caratteristiche: Mola dura che garantisce una buona durata.

	Tipo	Diametro disco (mm)	Spessore (mm)	Alesaggio (mm)	Quantità confezione	Min. quantità ordinabile	Codice prodotto	Codice EAN	Prezzo Listino IVA escl. (€)	Prezzo Listino IVA incl. (€)
41	SC 41 / 115	115	3	22,2	1	25	4932451491	4002395161324	1,70	2,07
	SC 41 / 125	125	3	22,2	1	25	4932451492	4002395161331	1,90	2,32
	SC 41 / 180	180	3	22,2	1	25	4932451493	4002395161348	3,00	3,66
	SC 41 / 230	230	3	22,2	1	25	4932451494	4002395161362	3,40	4,15
42	SC 42 / 115	115	3	22,2	1	25	4932451495	4002395161379	1,80	2,20
	SC 42 / 125	125	3	22,2	1	25	4932451496	4002395161393	1,80	2,20
	SC 42 / 180	180	3	22,2	1	25	4932451497	4002395162000	3,00	3,66
	SC 42 / 230	230	3	22,2	1	25	4932451498	4002395162017	3,60	4,39

* Gli ordini sono possibili solo in scatole di cartone. Per ordini con quantità superiori alla minima quantità ordinabile(indicata in tabella) si deve tenere presente che gli articoli devono essere ordinati in multipli (es. codice 4932451490 - quantità minima ordinabile = 25pz - per ordini superiori a 25 pz la regola è la seguente 50,75,100,125,...)

Dischi da taglio per troncatrice per metalli PRO+

Applicazioni: per acciaio strutturale, acciaio per utensili, ghisa, acciaio duro ad elevato grado e barre di acciaio di rinforzo per il calcestruzzo. Caratteristiche: rotellina morbida per il taglio con troncatrici.

	Tipo	Diametro disco (mm)	Spessore (mm)	Alesaggio (mm)	Quantità confezione	Min. quantità ordinabile	Codice prodotto	Codice EAN	Prezzo Listino IVA escl. (€)	Prezzo Listino IVA incl. (€)
41	SC 41 / 355	355	2,5	25,4	1	10	4932451505	4002395162086	12,50	15,25

* Gli ordini sono possibili solo in scatole di cartone. Per ordini con quantità superiori alla minima quantità ordinabile(indicata in tabella) si deve tenere presente che gli articoli devono essere ordinati in multipli (es. codice 4932451490 - quantità minima ordinabile = 25pz - per ordini superiori a 25 pz la regola è la seguente 50,75,100,125,...)

Dischi da sbavo PRO+

Applicazioni: prestazioni in acciaio dolce e acciaio non legato. Caratteristiche: Fornisce una buona durata e efficienti performance di rimozione.

	Tipo	Diametro disco (mm)	Spessore (mm)	Alesaggio (mm)	Quantità confezione	Min. quantità ordinabile	Codice prodotto	Codice EAN	Prezzo Listino IVA escl. (€)	Prezzo Listino IVA incl. (€)
27	SG 27 / 115	115	6	22,2	1	25	4932451501	4002395162048	2,70	3,29
	SG 27 / 125	125	6	22,2	1	25	4932451502	4002395162055	2,70	3,29
	SG 27 / 150	150	6	22,2	1	10	4932471387	4058546290153	4,60	5,61
	SG 27 / 180	180	6	22,2	1	10	4932451503	4002395162062	4,20	5,12
	SG 27 / 230	230	6	22,2	1	10	4932451504	4002395162079	7,60	9,27

* Gli ordini sono possibili solo in scatole di cartone. Per ordini con quantità superiori alla minima quantità ordinabile(indicata in tabella) si deve tenere presente che gli articoli devono essere ordinati in multipli (es. codice 4932451490 - quantità minima ordinabile = 25pz - per ordini superiori a 25 pz la regola è la seguente 50,75,100,125,...)

Dischi da taglio CONTRACTOR

Applicazioni: Ferro. Adatto per l'acciaio resistente agli acidi, hardox, acciaio legato e dolce. NON adatto per l'acciaio INOX.



	Tipo	Ø (mm)	Spessore (mm)	Alesaggio (mm)	Quantità confezione	Min. quantità ordinabile	Codice prodotto	Codice EAN	Prezzo Listino IVA escl. (€)	Prezzo Listino IVA incl. (€)
41	SCS 41 / 115	115	1	22,2	1	50	4932451474	4002395163250	1,30	1,59
①	Espositore da banco (200 x SCS 41 / 115 mm).				200	1	4932451475	4002395163267	262,30	320,01
	SCS 41 / 115	115	1,5	22,2	1	50	4932451476	4002395163274	1,30	1,59
①	Espositore da banco (200 x SCS 41 / 125 mm).				200	1	4932451478	4002395163298	298,00	363,56
	SCS 41 / 125	125	1,5	22,2	1	25	4932451479	4002395163908	1,60	1,95
	SCS 41 / 230	230	1,9	22,2	1	25	4932451480	4002395163915	3,70	4,51

* Gli ordini sono possibili solo in scatole di cartone. Per ordini con quantità superiori alla minima quantità ordinabile(indicata in tabella) si deve tenere presente che gli articoli devono essere ordinati in multipli (es. codice 4932451490 - quantità minima ordinabile = 25pz - per ordini superiori a 25 pz la regola è la seguente 50,75,100,125,...)

Dischi da sbavo CONTRACTOR

Applicazioni: adatto ad acciaio dolce. NON adatto per acciaio INOX.

	Tipo	Ø (mm)	Spessore (mm)	Alesaggio (mm)	Quantità confezione	Min. quantità ordinabile	Codice prodotto	Codice EAN	Prezzo Listino IVA escl. (€)	Prezzo Listino IVA incl. (€)
27	SG 27 / 115	115	6	22,2	1	25	4932451481	4002395163922	2,40	2,93
	SG 27 / 125	125	6	22,2	1	25	4932451482	4002395163939	2,50	3,05
	SG 27 / 230	230	6	22,2	1	10	4932451483	4002395163946	7,20	8,78

* Gli ordini sono possibili solo in scatole di cartone. Per ordini con quantità superiori alla minima quantità ordinabile(indicata in tabella) si deve tenere presente che gli articoli devono essere ordinati in multipli (es. codice 4932451490 - quantità minima ordinabile = 25pz - per ordini superiori a 25 pz la regola è la seguente 50,75,100,125,...)

Disco da taglio multimateriale

Applicazioni: ferro duttile, materiali non ferrosi e pietra. *Ordine minimo = 10 pz. Gli ordini maggiori di 10 pz devono essere ordinati in multipli di 10 (es. 10, 20, 30, 40)



	Tipo	Diametro disco (mm)	Spessore (mm)	Alesaggio (mm)	Quantità confezione	Min. quantità ordinabile	Codice prodotto	Codice EAN	Prezzo Listino IVA escl. (€)	Prezzo Listino IVA incl. (€)
42	CCS 41 / 350	350	4	25,4	1	10	4932472264	4058546339104	25,30	30,87

Dischi da taglio per pietra PRO+

Applicazioni: per calcestruzzo, prodotti per muratura e sottili lastre di pietra naturale

	Tipo	Ø (mm)	Spessore (mm)	Alesaggio (mm)	Quantità confezione	Min. quantità ordinabile	Codice prodotto	Codice EAN	Prezzo Listino IVA escl. (€)	Prezzo Listino IVA incl. (€)
42	CC 42 / 115	115	3	22,2	1	25	4932451499	4002395162024	2,00	2,44
	CC 42 / 230	230	3	22,2	1	25	4932451500	4002395162031	4,70	5,73

* Gli ordini sono possibili solo in scatole di cartone. Per ordini con quantità superiori alla minima quantità ordinabile(indicata in tabella) si deve tenere presente che gli articoli devono essere ordinati in multipli (es. codice 4932451490 - quantità minima ordinabile = 25pz - per ordini superiori a 25 pz la regola è la seguente 50,75,100,125,...)

Disco con riporto in carburo - MULTIMATERIALE

Lama al carburo, utilizzabile per il taglio di legno, plastica e cartongesso.

Ø (mm)	Spessore (mm)	Alesaggio (mm)	Quantità confezione	Min. quantità ordinabile	Codice prodotto	Codice EAN	Prezzo Listino IVA escl. (€)	Prezzo Listino IVA incl. (€)
76	1	10	1	1	4932464716	4058546226619	12,80	15,62
115	1	22.23	1	1	4932492376	4058546417437	38,00	46,36
125	1	22.23	1	1	4932492377	4058546417444	43,00	52,46



Dischi lamellari.

I dischi CERA TURBO™ sono fino al 50% più veloci nella rimozione del materiale. Fino a 2 volte più duraturo – permette di utilizzare il disco fino in fondo.

Disco ibrido in ceramica per: Acciaio, Acciaio INOX, Bronzo, Titanio, Alluminio
Imbottitura in plastica. Altamente flessibile: si adatta perfettamente al pezzo da trattare.
Bassa produzione di calore: no alterazione del metallo, specialmente sull'acciaio inox.

Made in Germany. Funziona al meglio con materiali ferrosi, acciaio inox V2A (1.4301) / V4A (1.440) e materiali non ferrosi (alluminio, titanio, ecc)

Made in Germany. Velocità ideale di sgrassatura: Ø 115 mm: 7.000-8.000 giri/min Ø 125 mm: 6.000-7.000 giri/min. Applicazioni: Materiali ferrosi, materiali NON ferrosi (alluminio, titanio, ecc.), acciaio inox V2A (1.4301) / V4A (1.4401). Ordinabile solo ed esclusivamente in confezione da 10 pezzi. Quantità minima ordinabile è di 10 pezzi o multipli di 10 (10, 20, 30, ...) di ogni referenza



Tipo	Diametro disco (mm)	Grana	Alesaggio (mm)	Platello	Quantità confezione	Min. quantità ordinabile	Codice prodotto	Codice EAN	Prezzo Listino IVA escl. (€)	Prezzo Listino IVA incl. (€)
50 SLC 50 / 115	115	40	22.2	Fibra naturale	1	10	4932472228	4058546326241	4,90	5,98
SLC 50 / 115	115	60	22.2	Fibra naturale	1	10	4932472229	4058546326258	4,90	5,98
SLC 50 / 115	115	80	22.2	Fibra naturale	1	10	4932472230	4058546326265	4,90	5,98
SLC 50 / 125	125	40	22.2	Fibra naturale	1	10	4932472231	4058546326272	6,30	7,69
SLC 50 / 125	125	60	22.2	Fibra naturale	1	10	4932472232	4058546326289	6,30	7,69
SLC 50 / 125	125	80	22.2	Fibra naturale	1	10	4932472233	4058546326296	6,30	7,69

Dischi lamellari Ceramico XL

I dischi CERA TURBO™ sono fino al 50% più veloci nella rimozione del materiale. Fino a 2 volte più duraturo - permette di utilizzare il disco fino in fondo.

I dischi CERA TURBO™ XL hanno lamelle sporgenti 10 mm per levigare le saldature d'angolo.

Disco ibrido in ceramica per: Acciaio, Acciaio INOX, Bronzo, Titanio, Alluminio.

Platello in fibra naturale.

Altamente flessibile: si adatta perfettamente al pezzo da trattare.

Bassa produzione di calore: no alterazione del metallo, specialmente sull'acciaio inox.

Applicazioni: Materiali ferrosi, materiali NON ferrosi (alluminio, titanio, ecc.), acciaio inox V2A (1.4301) / V4A (1.4401)

Ordinabile esclusivamente in confezione da 10 pezzi. Quantità minima ordinabile è di 10 pezzi o multipli di 10 (10, 20, 30, ...) di ogni referenza.

Made in Germany.



Tipo	Diametro disco (mm)	Grana	Alesaggio (mm)	Platello	Quantità confezione	Min. quantità ordinabile	Codice prodotto	Codice EAN	Prezzo Listino IVA escl. (€)	Prezzo Listino IVA incl. (€)
SLC XL 50 / 115	115	40	22.2	Fibra naturale	1	10	4932478946	4058546362287	6,30	7,69
SLC XL 50 / 115	115	60	22.2	Fibra naturale	1	10	4932478947	4058546362294	6,30	7,69
SLC XL 50 / 115	115	80	22.2	Fibra naturale	1	10	4932478948	4058546362300	6,30	7,69
SLC XL 50 / 125	125	40	22.2	Fibra naturale	1	10	4932478949	4058546362317	7,30	8,91
SLC XL 50 / 125	125	60	22.2	Fibra naturale	1	10	4932478950	4058546362324	7,30	8,91
SLC XL 50 / 125	125	80	22.2	Fibra naturale	1	10	4932478951	4058546362331	7,30	8,91

Dischi lamellari Zirconio

Alta qualità della della grana Zirconio con lunga durata su materiali ferrosi e acciaio Inox

Adatto a materiali ferrosi, acciaio inox V2A (1.4301) / V4A (1.4401)

Platello in fibra naturale che consente basse vibrazioni e rumori, no polveri nocive ed ecologico

Platello flessibile che si adatta perfettamente al pezzo da trattare.

Made in Germany.

Gli ordini devono essere in multipli di 10 pz.



Tipo	Diametro disco (mm)	Grana	Alesaggio (mm)	Platello	Quantità confezione	Min. quantità ordinabile	Codice prodotto	Codice EAN	Prezzo Listino IVA escl. (€)	Prezzo Listino IVA incl. (€)
50 SL 50 / 115	115	40	22.2	Fibra naturale	1	10	4932472220	4058546326166	3,20	3,90
SL 50 / 115	115	60	22.2	Fibra naturale	1	10	4932472221	4058546326173	3,20	3,90
SL 50 / 115	115	80	22.2	Fibra naturale	1	10	4932472222	4058546326180	3,20	3,90
SL 50 / 115	115	120	22.2	Fibra naturale	1	10	4932472223	4058546326197	3,20	3,90
SL 50 / 125	125	40	22.2	Fibra naturale	1	10	4932472224	4058546326203	3,50	4,27
SL 50 / 125	125	60	22.2	Fibra naturale	1	10	4932472225	4058546326210	3,50	4,27
SL 50 / 125	125	80	22.2	Fibra naturale	1	10	4932472226	4058546326227	3,50	4,27
SL 50 / 125	125	120	22.2	Fibra naturale	1	10	4932472227	4058546326234	3,50	4,27

Dischi lamellari per Alluminio

Ideale per alluminio, metalli non ferrosi e legno.

Il rivestimento speciale delle lamelle impedisce l'intasamento del disco durante l'applicazione.

Platello in plastica autoriducete.

Made in Germany.

Ordinabile esclusivamente in confezione da 10 pezzi. Quantità minima ordinabile è di 10 pezzi o multipli di 10 (10, 20, 30, ...) di ogni referenza.



Tipo	Diametro disco (mm)	Grana	Alesaggio (mm)	Platello	Quantità confezione	Min. quantità ordinabile	Codice prodotto	Codice EAN	Prezzo Listino IVA escl. (€)	Prezzo Listino IVA incl. (€)
ALU SLC 50 / 115	115	40	22.2	Plastica	1	10	4932479089	4058546368838	5,40	6,59
ALU SLC 50 / 115	115	60	22.2	Plastica	1	10	4932479090	4058546368845	5,40	6,59
ALU SLC 50 / 125	125	40	22.2	Plastica	1	10	4932479091	4058546368852	6,50	7,93
ALU SLC 50 / 125	125	60	22.2	Plastica	1	10	4932479092	4058546368869	6,50	7,93



Ghiera FIXTEC

FIXTEC: cambio del disco in pochi secondi, senza attrezzi

12 secondi per cambiare un disco usurato con uno nuovo.

Spessore di soli 8 mm, per permettere l'utilizzo di una superficie maggiore del disco.

Compatibile con tutti gli utensili con filetto M 14 fino a Ø 150 mm.

Con fori che permettono la rimozione della flangia utilizzando la chiave standard, nel caso in cui il serraggio faccia troppa resistenza.

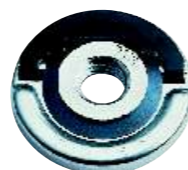

Descrizione	Quantità confezione	Min. quantità ordinabile	Codice prodotto	Codice EAN	Prezzo Listino IVA escl. (€)	Prezzo Listino IVA incl. (€)
Flangia fissaggio con filetto M14. 12 x 4932 352473. Singolo 4932 352473 contiene: 1 x Flangia di fissaggio.	1	12	4932352473	4002395371327	30,70	37,45



Ghiera FIXTEC XL

FIXTEC: disco viene cambiato in un secondo, non necessita di chiavi.

Per smerigliatrici grandi da Ø 180 mm a Ø 230.

12 secondi per rimuovere il disco usurato e sostituirlo con quello nuovo. Espositore da banco



Descrizione	Quantità confezione	Min. quantità ordinabile	Codice prodotto	Codice EAN	Prezzo Listino IVA escl. (€)	Prezzo Listino IVA incl. (€)
Espositore da banco Ghiera FIXTEC per smerigliatrici 180 & 230 mm - Filetto M14	1	12	4932464610	4058546225551	41,80	51,00



CARTE ABRASIVE

154 NUOVE CARTE ABRASIVE

4 NUOVI SET SU TUTTI I TIPI DI PRODOTTI

3 LIVELLI DI PERFORMANCE DIFFERENTI

STANDARD

- PERFORATO
- GRANO DI OSSIDO DI ALLUMINIO (ALOX).
- CARTA PESANTE, ROBUSTA E RESISTENTE AGLI STRAPPI
- DISTRIBUZIONE DEL GRANO SEMI-APERTA

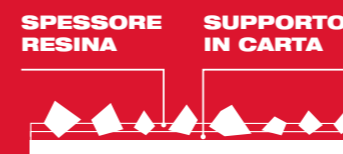

HIGH PERFORMANCE

- PERFORATO
- GRANO DI OSSIDO DI ALLUMINIO (ALOX).
- LEGGERA E PIU' FLESSIBILE - SUPPORTO IN CARTA
- DISTRIBUZIONE DEL GRANO SEMI-APERTA
- MIGLIORE FINITURA SUPERFICIALE
- MIGLIORE RIMOZIONE DEL MATERIALE



POWERGRID MESH

- MAGLIA APERTA
- GRANO DI OSSIDO DI ALLUMINIO (ALOX).
- DISTRIBUZIONE APERTA DEL GRANO
- NESSUN OSTRUZIONE - DURATA 5X MAGGIORE VS CARTA STANDARD
- MIGLIORE RIMOZIONE DEL MATERIALE
- MIGLIORE FINITURA SUPERFICIALE
- MAGGIOR DURATA DELLA VITA UTILE



PERCHE USARE IL PROTEGGI PLATORELLO CON POWERGRID MESH?

PowerGrid Mesh è molto aggressivo e produrrà 2 volte più polvere rispetto alla carta standard. La polvere consuma e danneggia

il velcro. Il proteggi platorello è la soluzione ideale per estendere la vita utile del platorello, utilizzando una carta abrasiva ad alte performance.

APPLICAZIONI



STANDARD



✓	✓	✓	✓	✗	✗	✗	✗
---	---	---	---	---	---	---	---

HIGH PERFORMANCE



✓	✓	✗	✗	✓	✓	✓	✓
---	---	---	---	---	---	---	---

POWERGRID MESH



✓	✓	✓	✓	✓	✓	✓	✓
---	---	---	---	---	---	---	---

Carta abrasiva - Sistema velcro

Carte abrasive preforata per legno, vernice, smalto e spatolato.

Tipo di grana: ossido di alluminio.

Legato con resina artificiale su speciale carta antistrappo.

Carta abrasiva POWERGRID MESH per orbitali 115 x 107 mm

NUOVO

Grana	Dimensione carta A x B (mm)	Quantità confezione	Min. quantità ordinabile	Min. quantità ordinabile	Codice prodotto	Codice EAN	Prezzo Listino IVA escl. (€)	Prezzo Listino IVA incl. (€)
80	115 x 107	10	1	1	4932492249	4058546416164	17,00	20,74
120	115 x 107	10	1	1	4932492250	4058546416171	16,00	19,52
180	115 x 107	10	1	1	4932492251	4058546416188	15,00	18,30
240	115 x 107	10	1	1	4932492252	4058546416195	15,00	18,30
320	115 x 107	10	1	1	4932492253	4058546416201	15,00	18,30
400	115 x 107	10	1	1	4932492254	4058546416218	15,00	18,30

Set carta abrasiva POWERGRID MESH 115 x 107 - 10 pz

Carta abrasiva POWEREDGRID MESH: 4 x grana 80 / 3 x grana 120 / 3 x grana 180

10	1	1	4932492295	4058546416621	16,00	19,52
----	---	---	------------	---------------	-------	-------

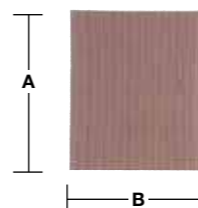

Carta abrasiva HIGH PERFORMANCE per orbitali 115 x 107 mm

NUOVO

Grana	Dimensione carta A x B (mm)	Quantità confezione	Min. quantità ordinabile	Min. quantità ordinabile	Codice prodotto	Codice EAN	Prezzo Listino IVA escl. (€)	Prezzo Listino IVA incl. (€)
80	115 x 107	10	1	1	4932492244	4058546416119	9,00	10,98
120	115 x 107	10	1	1	4932492245	4058546416126	8,00	9,76
180	115 x 107	10	1	1	4932492246	4058546416133	8,00	9,76
240	115 x 107	10	1	1	4932492247	4058546416140	8,00	9,76
320	115 x 107	10	1	1	4932492248	4058546416157	8,00	9,76

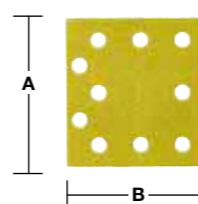

Carta abrasiva per orbitali 115x107 mm

NUOVO

Grana	Dimensione carta A x B (mm)	Quantità confezione	Min. quantità ordinabile	Min. quantità ordinabile	Codice prodotto	Codice EAN	Prezzo Listino IVA escl. (€)	Prezzo Listino IVA incl. (€)
40	115 x 107	10	1	1	4932492242	4058546416096	9,00	10,98
60	115 x 107	10	1	1	4932492759	4058546476304	8,00	9,76
80	115 x 107	10	1	1	4932492760	4058546476311	7,00	8,54
120	115 x 107	10	1	1	4932492761	4058546476328	7,00	8,54
180	115 x 107	10	1	1	4932492243	4058546416102	7,00	8,54
240	115 x 107	10	1	1	4932492762	4058546476335	7,00	8,54

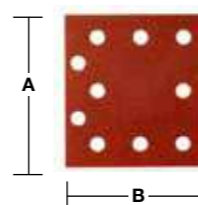

Carta abrasiva per levigatrici orbitali

Grana	Dimensione carta A x B (mm)	Quantità confezione	Min. quantità ordinabile	Codice prodotto	Codice EAN	Prezzo Listino IVA escl. (€)	Prezzo Listino IVA incl. (€)
60	80 x 133	10	1	4932492763	4058546476342	6,00	7,32
80	80 x 133	10	1	4932492764	4058546476359	6,00	7,32
120	80 x 133	10	1	4932492765	4058546476366	5,00	6,10
180	80 x 133	10	1	4932492766	4058546476373	5,00	6,10
240	80 x 133	10	1	4932492767	4058546476380	5,00	6,10
40	93 x 185	10	1	4932492257	4058546416249	10,00	12,20
60	93 x 185	10	1	4932492258	4058546416256	10,00	12,20
80	93 x 185	10	1	4932492259	4058546416263	9,00	10,98
120	93 x 185	10	1	4932492260	4058546416270	9,00	10,98
180	93 x 185	10	1	4932492261	4058546416287	9,00	10,98
240	93 x 185	10	1	4932492262	4058546416294	9,00	10,98
40	115 x 230	10	1	4932492263	4058546416300	13,00	15,86
60	115 x 230	10	1	4932492264	4058546416317	12,00	14,64
80	115 x 230	10	1	4932492265	4058546416324	11,00	13,42
120	115 x 230	10	1	4932492266	4058546416331	11,00	13,42
180	115 x 230	10	1	4932492267	4058546416348	11,00	13,42
240	115 x 230	10	1	4932492268	4058546416355	11,00	13,42

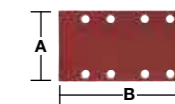

Carta abrasiva POWERGRID MESH 67 x 92 mm per M12 FDSS

NUOVO

Dura 12 volte più a lungo rispetto alle normali carte abrasive

La speciale texture a pori aperti permette una levigatura quasi in assenza di polvere prolungando la vita della carta. La struttura del tessuto migliora le performance e riduce il rischio di chiusura dei pori.

Dimensioni 67 x 92 mm, specifico per la levigatrice M12 FDSS

Può essere pulito con un compressore, aspirato o risciacquato con acqua

Applicazioni: legno, legno verniciato, plastica, stucco, cartongesso, metallo, gesso e smalto

Ogni pacco include una protezione per il platorello. Si raccomanda di usare sempre la protezione quando si usano carte di tipo abrasivo.



Grana	Dimensione carta A x B (mm)	Quantità confezione	Min. quantità ordinabile	Codice prodotto	Codice EAN	Prezzo Listino IVA escl. (€)	Prezzo Listino IVA incl. (€)
80	67 x 92	13	1	48805080	045242645299	19,80	24,16
120	67 x 92	13	1	48805120	045242645312	19,80	24,16
180	67 x 92	13	1	48805180	045242645336	19,80	24,16
220	67 x 92	13	1	48805220	045242645343	19,80	24,16
320	67 x 92	13	1	48805320	045242645350	19,80	24,16
400	67 x 92	13	1	48805400	045242645367	19,80	24,16
Salva platorello 67 x 92 mm	67 x 92	1	1	48805402	045242645381	6,40	7,81
Set carta abrasiva 67 x 92 mm, salva platorello 12 pz	67 x 92	13	1	48805405	045242645398	19,80	24,16



Carta abrasiva - Sistema velcro

Carta abrasiva POWERGRID MESH per levigatrici a delta 93 x 93 mm **NUOVO**

Grana	Dimensione carta A x B (mm)	Quantità confezione	Min. quantità ordinabile	Codice prodotto	Codice EAN	Prezzo Listino IVA escl. (€)	Prezzo Listino IVA incl. (€)
80	93 x 93	10	1	4932492281	4058546416485	11,00	13,42
120	93 x 93	10	1	4932492282	4058546416492	11,00	13,42
180	93 x 93	10	1	4932492283	4058546416508	11,00	13,42
240	93 x 93	10	1	4932492284	4058546416515	11,00	13,42

Set carta abrasiva POWERGRID MESH 93 x 93 - 10 pz

Set carta abrasiva POWERGRID MESH: 3 x grana 80 / 3 x grana 120 / 3 x grana 180, 1 x salva platorello

10	1	4932492296	4058546416638	11,00	13,42
----	---	------------	---------------	-------	-------

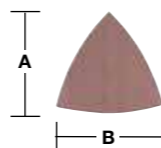

Carta abrasiva HIGH PERFORMANCE per levigatrici a delta 93 x 93 mm **NUOVO**

Grana	Dimensione carta A x B (mm)	Quantità confezione	Min. quantità ordinabile	Codice prodotto	Codice EAN	Prezzo Listino IVA escl. (€)	Prezzo Listino IVA incl. (€)
40	93 x 93	10	1	4932492275	4058546416423	7,00	8,54
60	93 x 93	10	1	4932492276	4058546416430	7,00	8,54
80	93 x 93	10	1	4932492277	4058546416447	6,00	7,32
120	93 x 93	10	1	4932492278	4058546416454	6,00	7,32
180	93 x 93	10	1	4932492279	4058546416461	6,00	7,32
240	93 x 93	10	1	4932492280	4058546416478	6,00	7,32

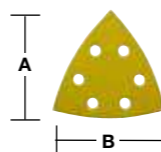

Carta abrasiva per levigatrici a delta 105 x 105 mm

Grana	Dimensione carta A x B (mm)	Quantità confezione	Min. quantità ordinabile	Codice prodotto	Codice EAN	Prezzo Listino IVA escl. (€)	Prezzo Listino IVA incl. (€)
40	93 x 93	10	1	4932492269	4058546416362	7,00	8,54
60	93 x 93	10	1	4932492270	4058546416379	6,00	7,32
80	93 x 93	10	1	4932492271	4058546416386	6,00	7,32
120	93 x 93	10	1	4932492272	4058546416393	5,00	6,10
180	93 x 93	10	1	4932492273	4058546416409	5,00	6,10
240	93 x 93	10	1	4932492274	4058546416416	5,00	6,10

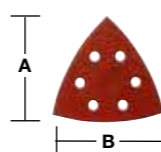

Carta abrasiva per levigatrici a delta 100 x 147 mm

Grana	Dimensione carta A x B (mm)	Quantità confezione	Min. quantità ordinabile	Codice prodotto	Codice EAN	Prezzo Listino IVA escl. (€)	Prezzo Listino IVA incl. (€)
40	100 x 147	10	1	4932492285	4058546416522	20,00	24,40
60	100 x 147	10	1	4932492768	4058546476397	18,00	21,96
80	100 x 147	10	1	4932492769	4058546476403	17,00	20,74
120	100 x 147	10	1	4932492770	4058546476410	17,00	20,74
180	100 x 147	10	1	4932492771	4058546476427	17,00	20,74
240	100 x 147	10	1	4932492772	4058546476434	17,00	20,74

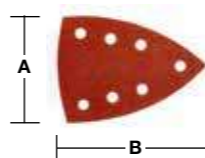

Nastri abrasivi

Nastro smeriglio in tessuto per legno, metallo, vernice, lacca, gesso.

Tipo di grana: ossido di alluminio.

Legato con resina artificiale su tessuto speciale.

Nastro smeriglio 75 x 457 mm

Grana	Dimensione carta A x B (mm)	Quantità confezione	Min. quantità ordinabile	Codice prodotto	Codice EAN	Prezzo Listino IVA escl. (€)	Prezzo Listino IVA incl. (€)
40	75 x 457	5	1	4932480546	4058546408312	15,30	18,67
60	75 x 457	5	1	4932480547	4058546408329	15,30	18,67
80	75 x 457	5	1	4932480548	4058546408336	15,30	18,67
100	75 x 457	5	1	4932480549	4058546408343	15,30	18,67
150	75 x 457	5	1	4932480550	4058546408350	15,30	18,67

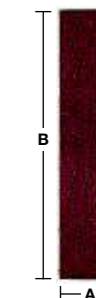

Nastro smeriglio 75 x 533 mm

Grana	Dimensione carta A x B (mm)	Quantità confezione	Min. quantità ordinabile	Codice prodotto	Codice EAN	Prezzo Listino IVA escl. (€)	Prezzo Listino IVA incl. (€)
40	75 x 533	5	1	4932312475	4002395301263	13,80	16,84
60	75 x 533	5	1	4932312476	4002395301270	13,80	16,84
80	75 x 533	5	1	4932312477	4002395301287	13,80	16,84
100	75 x 533	5	1	4932312478	4002395301294	13,80	16,84
150	75 x 533	5	1	4932312479	4002395301300	13,80	16,84



Nastro smeriglio 100 x 560 mm

Grana	Dimensione carta A x B (mm)	Quantità confezione	Min. quantità ordinabile	Codice prodotto	Codice EAN	Prezzo Listino IVA escl. (€)	Prezzo Listino IVA incl. (€)
40	100 x 560	5	1	4932492286	4058546416539	17,00	20,74
60	100 x 560	5	1	4932492287	4058546416546	17,00	20,74
80	100 x 560	5	1	4932492288	4058546416553	16,00	19,52
100	100 x 560	5	1	4932492289	4058546416560	16,00	19,52
150	100 x 560	5	1	4932492290	4058546416577	16,00	19,52

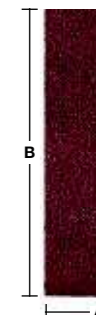

Nastro smeriglio 100 x 610 mm

Grana	Dimensione carta A x B (mm)	Quantità confezione	Min. quantità ordinabile	Codice prodotto	Codice EAN	Prezzo Listino IVA escl. (€)	Prezzo Listino IVA incl. (€)
40	100 x 610	5	1	4932355066	4002395319824	22,30	27,21
60	100 x 610	5	1	4932355067	4002395319831	22,30	27,21
80	100 x 610	5	1	4932355068	4002395319848	22,30	27,21
100	100 x 610	5	1	4932355069	4002395319855	22,30	27,21
150	100 x 610	5	1	4932355070	4002395319862	22,30	27,21



Nastro smeriglio 100 x 620 mm

Grana	Dimensione carta A x B (mm)	Quantità confezione	Min. quantità ordinabile	Codice prodotto	Codice EAN	Prezzo Listino IVA escl. (€)	Prezzo Listino IVA incl. (€)
40	100 x 620	5	1	4932341610	4002395304882	21,40	26,11
60	100 x 620	5	1	4932341611	4002395304899	21,40	26,11
80	100 x 620	5	1	4932341612	4002395304905	21,40	26,11
100	100 x 620	5	1	4932341613	4002395304912	21,40	26,11
150	100 x 620	5	1	4932341614	4002395304929	21,40	26,11



Accessori di sistema - Avvitatori

Descrizione	Compatibile con avvitatori a filo	Quantità confezione	Min. quantità ordinabile	Codice prodotto	Codice EAN	Prezzo Listino IVA escl. (€)	Prezzo Listino IVA incl. (€)
① Guida completa per cartongesso.	DWE 4000 Q, DWSE 4000 Q, TKSE 2500 Q, 6790, 6743	1	1	49261036	045242185245	4,80	5,86
② Guida completa avvitature in serie.	TKSE 2500 Q, 6790	1	1	49261082	045242185375	4,80	5,86
Attacco magnetico per bit 1/4" (lunghezza 76 mm).	DWE 4000 Q, DWSE 4000 Q, 6743	1	1	48323065	045242128600	15,30	18,67
Attacco magnetico per bit 1/4" (lunghezza 76 mm). Da utilizzarsi insieme al 49261036.	TKSE 2500 Q, 6790	1	1	48323070	045242128655	16,50	20,13
③ Set di 3 pezzi attacco esagonale. Contenente: attacco magnetico 6 / 8 / 10 mm.	TKSE 2500 Q, 6790, TQSE 1200 Q, TQSE 2500 Q, 6580, 6581	3	1	49663004	045242207848	42,30	51,61
④ Bit PH2 lunghezza 148 mm M18 FSG.		3	1	4932459393	4058546010546	12,90	15,74
⑤ Portabit magnetico lunghezza 75 mm per M18 FSG.		1	1	4932459394	4058546010553	13,90	16,96
⑥ Set 4 ugelli per M12 BPRT (2,4 - 3,2 - 4,0 - 4,8 mm)		4	1	48540100	045242504466	24,40	29,77
⑦ Estensione da 152 mm per rivettatrice M12 BPRT		3	1	48950100	045242504459	42,70	52,09



Cavi QUIK-LOK

Lunghezza cavo (m)	Versioni per nazione	Quantità confezione	Min. quantità ordinabile	Codice prodotto	Codice EAN	Prezzo Listino IVA escl. (€)	Prezzo Listino IVA incl. (€)
4	EU	1	1	4932373502	4002395351725	30,60	37,33
10	EU	1	1	4932373503	4002395351732	50,00	61,00
4	CH	1	1	4932373504	4002395351749	35,20	42,94
4	GB	1	1	4932373508	4002395351787	62,50	76,25
6	EU	1	1	4932364483 ¹	4002395337620	47,00	57,34
Kit di riparazione cavo Quik-lok.		1	1	4931380758	4002395714551	16,50	20,13



¹Resistente all'acido. Non riparabile.

Dispositivo a squadra

Converte il trapano HDE 13 RQD di MILWAUKEE® in trapano ad angolo.

Usato per avvitare in spazi stretti.

Testata ruotabile a 360 gradi.

Due velocità: 1. Basso: perdita di velocità del 30% che aumenta la coppia del 50% 2. Alta: la velocità aumenta del 50%.

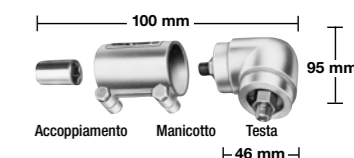

Descrizione	Quantità confezione	Min. quantità ordinabile	Codice prodotto	Codice EAN	Prezzo Listino IVA escl. (€)	Prezzo Listino IVA incl. (€)
Dispositivo a squadra.	1	1	48062871	045242088812	238,30	290,73



Testa girevole a 360°, può essere bloccata a tenuta in qualsiasi posizione.

Accessori di sistema - Tassellatori

Adattatori per sistema FIXTEC e SDS-plus

Attacco	Filetto	Codice prodotto 4932	Codice EAN 4002395	Price list excl. IVA (€)	Price list incl. IVA (€)	
① FIXTEC	SDS-Plus	379877	346561	44,60	54,41	① 
Adatto solo per PLH 30 XE, PN 3500 X, PPH 30X2E, PPH 26 XE, PN 300 X2, PPH 24X2E.						
② FIXTEC	SDS-Plus	399152	357628	45,90	56,00	② 
Adatto solo per V 28 HX, V 18 HX, PLH 26 QEX, PLH 26, PLH 28, PLH 26 X, PLH 28 XE, PH 30 Power X, PH 28 X, M 18 CHPX, M 28 CHPX, BBH 24, HD 28 HX, BH 26 LXE.						
③ FIXTEC	SDS-Plus	352299	369584	45,20	55,14	③ 
Adatto solo per PH 26 X, KH 24 XE, KH 26 XE, KH 28 Super XE, HD 18 HX						
④ FIXTEC	1/2" x 20 UNF	371807	344710	41,00	50,02	④ 
Adatto solo per PLH 30 XE, PLH 32 XE, PN 3500 X, PPH 30X2E, PPH 26 XE, PN 300 X2, PPH 24X2E.						
⑤ FIXTEC	1/2" x 20 UNF	399154	357635	41,80	51,00	⑤ 
Adatto solo per PH 26 X, KH 24 XE, KH 26 XE, KH 28 Super XE, PLH 26 QEX, V 28 HX, V 18 HX, HD 28 HX, PH 30 POWERX, PH 28 X, PLH 26 XE.						
⑥ SDS-Plus	1/2" x 20 UNF	367438	337668	33,60	40,99	⑥ 
Supporto per mandrino con attacco diretto bit (1/4" esagonale).						
⑦ SDS-Plus	1/2" x 20 UNF	367166	334438	20,50	25,01	⑦ 
Supporto per mandrino con vite di sicurezza						

Mandrini a cremagliera

Apertura mandrino (mm)	Attacco mandrino trapano	Dispositivo di sicurezza	Vite di sicurezza	Trapano rotativo	Trapano a percussione	Trapano a batteria	Chiave mandrino	Quantità confezione	Min. quantità ordinabile	Codice prodotto	Codice EAN	Prezzo Listino IVA escl. (€)	Prezzo Listino IVA incl. (€)
1.5-13	1/2" x 20	✓	✓	✓	✓	✓	A	1	1	4932267980	4002395300488	25,90	31,60
3.0-16	Cono B16		✓				C	1	1	4932127010	4002395306169	93,10	113,58
3.0-16	M18x2.5	✓	✓	✓	✓		C	1	1	4932320014	4002395310784	75,40	91,99



Mandrini a cremagliera - specifici

Apertura mandrino (mm)	Attacco mandrino trapano	Compatibile con avvitatori	Vite di sicurezza	Chiave mandrino	Quantità confezione	Min. quantità ordinabile	Codice prodotto	Codice EAN	Prezzo Listino IVA escl. (€)	Prezzo Listino IVA incl. (€)
1.0-10	3/8" x 24	HDE 6 RQ	✓	H	1	1	48660817	045242155705	36,00	43,92
2.0-13	1/2" x 20	HDE 13 RQD	✓	K	1	1	48661355	045242156542	56,70	69,17



Mandrini a cremagliera - attacco 1/4" Hex

Apertura mandrino (mm)	Attacco mandrino trapano	Trapano a batteria	Chiave mandrino	Quantità confezione	Min. quantità ordinabile	Codice prodotto	Codice EAN	Prezzo Listino IVA escl. (€)	Prezzo Listino IVA incl. (€)
1.0-10	1/4" Hex	✓	A	1	1	4932314867	4002395300112	27,10	33,06



Chiavi per mandrini a cremagliera

Descrizione	Tipo	Riferimento numero	Quantità confezione	Min. quantità ordinabile	Codice prodotto	Codice EAN	Prezzo Listino IVA escl. (€)	Prezzo Listino IVA incl. (€)	
① Chiave mandrino.	A	S2A	1	1	4932221378	4002395302765	3,60	4,39	
	B	S2AT	1	1	4932310612	4002395309177	6,70	8,17	
	C	S3T	1	1	4932221379	4002395306381	8,00	9,76	
	D	S14	1	1	4932304684*	4002395300105	5,50	6,71	
	E	S4	1	1	4932221380	4002395306398	15,70	19,15	
	G	S2	1	1	4932319995	4002395303724	3,40	4,15	
	H			1	1	48663350	045242157600	8,20	10,00
	J			1	1	48663240	045242157501	9,20	11,22
	K			1	1	48663280	045242157556	7,60	9,27
	② Codolo per mandrino conico B16.	MT3 - B16		1	1	4932117042	4002395305834	24,70	30,13
Espulsore DIN 317 grandezza 3.			1	1	4932604226	4002395311248	14,90	18,18	



Mandri autoserranti

Mandri autoserranti

Apertura mandrino (mm)	Ricezione	Dispositivo di sicurezza	Vite di sicurezza	Trapano rotativo	Trapano a percussione	Trapano a batteria	Quantità confezione	Min. quantità ordinabile	Codice prodotto	Codice EAN	Prezzo Listino IVA escl. (€)	Prezzo Listino IVA incl. (€)
1.0-10	3/8" x 24	✓	✓	✓	✓	✓	1	1	4932349457	4002395318155	37,50	45,75
1.0-10	1/2" x 20	✓	✓	✓	✓	✓	1	1	4932364382	4002395337675	41,90	51,12
1.5-13	1/2" x 20	✓	✓	✓	✓	✓	1	1	4932376531	4002395346332	52,50	64,05
1.5-13	1/2" x 20	✓	✓	✓	✓	✓	1	1	4932376533	4002395346349	55,10	67,22
1.5-13	1/2" x 20	✓	✓	✓	✓	✓	1	1	4932364265 ¹	4002395334056	65,20	79,54
1.5-13	1/2" x 20	✓	✓	✓	✓	✓	1	1	4932364267	4002395334070	66,70	81,37



¹ Industrial quality

Mandri autoserranti per utensili FIXTEC (con blocco del mandrino)

Apertura mandrino (mm)	Ricezione	Dispositivo di sicurezza	Vite di sicurezza	Trapano rotativo	Trapano a percussione	Trapano a batteria	Quantità confezione	Min. quantità ordinabile	Codice prodotto	Codice EAN	Prezzo Listino IVA escl. (€)	Prezzo Listino IVA incl. (€)
1.0-10	3/8" x 24	✓	✓	✓	✓	✓	1	1	4932371018	4002395339365	35,20	42,94
1.0-10	1/2" x 20	✓	✓	✓	✓	✓	1	1	4932372443	4002395345458	46,30	56,49
1.5-13	1/2" x 20	✓	✓	✓	✓	✓	1	1	4932371913	4002395345366	66,00	80,52
1.5-13	3/8" x 24	✓	✓	✓	✓	✓	1	1	4932399492	4002395361137	64,60	78,81
1.5-13	3/8" x 18	✓	✓	✓	✓	✓	1	1	4932478806 ¹	4058546360887	80,50	98,21



¹ Fits M18 FDD(2)/ M18 FPD(2)

Mandri autoserranti industriali per trapani a percussione

Apertura mandrino (mm)	Ricezione	Dispositivo di sicurezza	Trapano rotativo	Trapano a percussione	Trapano a batteria	Quantità confezione	Min. quantità ordinabile	Codice prodotto	Codice EAN	Prezzo Listino IVA escl. (€)	Prezzo Listino IVA incl. (€)
1.0-13	1/2" x 20	✓	✓	✓	✓	1	1	4932364266	4002395334063	117,80	143,72



Mandri autoserranti - specifici

Apertura mandrino (mm)	Ricezione	Specifiche macchina	Dispositivo di sicurezza	Trapano rotativo	Vite di sicurezza	Quantità confezione	Min. quantità ordinabile	Codice prodotto	Codice EAN	Prezzo Listino IVA escl. (€)	Prezzo Listino IVA incl. (€)
① 1.0-10	1/2" x 20	HDE 10 RQX	✓	✓	✓	1	1	48661520	045242156795	58,50	71,37
① 1.5-13	1/2" x 20	HDE 13 RQX	✓	✓	✓	1	1	42660755	4002395891436	71,90	87,72
② 1.5-13	FIXTEC		✓	✓	✓	1	1	4932399214	4002395358236	94,10	114,80
③ 1.0-10	FIXTEC	M12 BDDX	✓	✓	✓	1	1	4932430444	4002395381050	31,10	37,94



Accessori di sistema - Smigliatrici

Descrizione	Compatibile con smerigliatrici 115mm	Compatibile con smerigliatrici 125mm	Compatibile con smerigliatrici 150mm	Compatibile con smerigliatrici 180mm	Compatibile con smerigliatrici 230mm	Quantità confezione	Min. quantità ordinabile	Codice prodotto	Codice EAN	Prezzo Listino IVA escl. (€)	Prezzo Listino IVA incl. (€)
① Flangia di fissaggio con filetto M14	✓	✓	✓	✓	✓	1	1	4932345628	4002395313105	8,90	10,86
② Chiave a forcella diritta	✓	✓	✓	✓	✓	1	1	4932367712	4002395338467	6,00	7,32
③ Chiave fissa doppia SW 17/24.	✓	✓	✓	✓	✓	1	1	4932345710	4002395307722	17,90	21,84
④ Chiave a forcella a gomito				✓	✓	1	1	4932371469	4002395342181	6,80	8,30
Impugnatura laterale	✓	✓	✓			1	1	4932409546	4002395370870	8,80	10,74
Impugnatura laterale antivibrazioni AVS	✓	✓	✓	✓ ¹	✓	1	1	4932399991	4002395366507	29,30	35,75
Set flange per AGV 16-180 QXC						3	1	4932351632	4002395321636	90,60	110,53
Flangia M14 (345629), controflangia (371404), flangia larga (367952)											

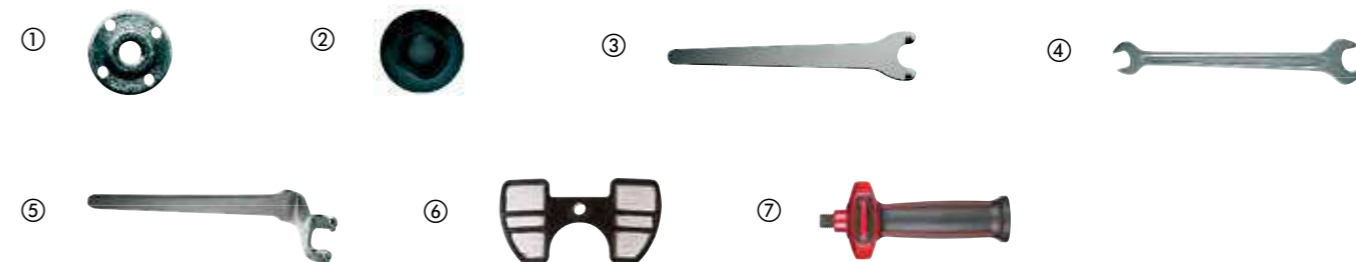

Platello in plastica flessibile

Descrizione	Alesaggio (mm)	Ø (mm)	Compatibile con smerigliatrici 115mm	Compatibile con smerigliatrici 125mm	Compatibile con smerigliatrici 180mm	Compatibile con smerigliatrici 230mm	Quantità confezione	Min. quantità ordinabile	Codice prodotto	Codice EAN	Prezzo Listino IVA escl. (€)	Prezzo Listino IVA incl. (€)
Platello in plastica flessibile.	14.2	110	✓				1	1	4932345760	4002395313488	15,10	18,42
Completo di flangia per il fissaggio filetto M 14.	14.2	125		✓			1	1	4932345761	4002395313495	16,20	19,76
	14.2	170			✓		1	1	4932345758	4002395313501	22,80	27,82
	22.2	170			✓		1	1	4932352744	4002395374021	29,70	36,23
Ricambio flangia fissaggio con filetto M14.			✓	✓	✓	✓	1	1	4932345627	4002395313112	9,80	11,96

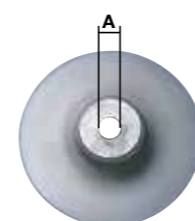

Accessori di sistema - Cesoie

Descrizione	Compatibile con piatto cesoia	Quantità confezione	Min. quantità ordinabile	Codice prodotto	Codice EAN	Prezzo Listino IVA escl. (€)	Prezzo Listino IVA incl. (€)
Pistone per lama. Per inserimento lama.	PPS 12	1	1	4932308837	4002395311583	53,10	64,78
Banco di taglio con quattro lame.	KS 2.5,S 2.5	1	1	4932430171	4002395378326	55,50	67,71
	PPS 12	1	1	4932308838	4002395309085	55,70	67,95
Lama centrale.	SMC 1.2 Q	1	1	48440150	045242140701	73,20	89,30
Attacco a strappo 3/32".	SMC 1.2 Q	1	1	49960070	045242221554	,60	,73
Sostituzione della testa completa.	SMC 1.2 Q	1	1	48080500	045242089253	298,00	363,56



Accessori di sistema - Roditrici

Descrizione	Compatibile con roditrice		Quantità confezione	Min. quantità ordinabile	Codice prodotto	Codice EAN	Prezzo Listino IVA escl. (€)	Prezzo Listino IVA incl. (€)
Punzone.	KN 2	PN 14.4, PN 12,N 2	1	1	4932430172	4002395378333	143,40	174,95
Matrice.	KN 2	PN 14.4, PN 12,N 2	1	1	4932279565	4002395308521	136,10	166,04
Matrice speciale per lamiera ondulata e tradizionale, massima capacità 1,5 mm.	KN 2	PN 14.4, PN 12,N 2	1	1	4932279498	4002395308514	145,00	176,90



Lucidatrici - Accessori di sistema

Accessori speciali di pulitura PREMIUM - Spugne

NUOVO

Nome: Variante modello	Ø (mm)	Spessore (mm)	Quantità confezione	Min. quantità ordinabile	Codice prodotto	Codice EAN	Prezzo Listino IVA escl. (€)	Prezzo Listino IVA incl. (€)
Spugna rossa 140 / 20 mm	140	20	2	1	4932492310	4058546416775	42,20	51,48
Spugna rossa 160 / 20 mm	160	20	2	1	4932492316	4058546416836	42,20	51,48
Spugna gialla 140 / 20 mm	140	20	2	1	4932492319	4058546416867	42,20	51,48
Spugna blu 140 / 20mm	140	20	2	1	4932492312	4058546416799	42,20	51,48
Spugna gialla 160 / 20 mm	160	20	2	1	4932492321	4058546416881	42,20	51,48
Spugna rossa 140 / 25 mm	140	25	2	1	4932492318	4058546416850	42,20	51,48
Spugna gialla 140 / 25 mm	140	25	2	1	4932492311	4058546416782	42,20	51,48
Spugna blu 140 / 25 mm	140	25	2	1	4932492317	4058546416843	42,20	51,48
Spugna blu 160 / 20 mm	160	20	2	1	4932492320	4058546416874	42,20	51,48



Accessori speciali di pulitura PREMIUM - Panni

NUOVO

Nome: Variante modello	Lunghezza (mm)	Larghezza (mm)	Quantità confezione	Min. quantità ordinabile	Codice prodotto	Codice EAN	Prezzo Listino IVA escl. (€)	Prezzo Listino IVA incl. (€)
Panno rosso 40 x 40 mm	40	40	2	1	4932492306	4058546416737	33,70	41,11
Panno giallo 40 x 40 mm	40	40	2	1	4932492307	4058546416744	33,70	41,11
Panno blu 40 x 40 mm	40	40	2	1	4932492308	4058546416751	33,70	41,11



Accessori speciali di pulitura PREMIUM - Paste

NUOVO

Nome: Variante modello	Quantità confezione	Min. quantità ordinabile	Codice prodotto	Codice EAN	Prezzo Listino IVA escl. (€)	Prezzo Listino IVA incl. (€)
Pasta abrasiva rossa 1l	1	1	4932492300	4058546416676	84,30	102,85
Pasta abrasiva gialla 1l	1	1	4932492301	4058546416683	84,30	102,85
Pasta abrasiva blu 1l	1	1	4932492302	4058546416690	84,30	102,85



Accessori pulitura - Sistema velcro - Ø 125 mm

Descrizione	Ø (mm)	Altezza (mm)	Quantità confezione	Min. quantità ordinabile	Codice prodotto	Codice EAN	Prezzo Listino IVA escl. (€)	Prezzo Listino IVA incl. (€)
Platello per lucidatura con attacco M14 con design piatto e flessibile. Basse vibrazioni permette un lavoro preciso su superfici piane e curve.	125		1	1	4932430394	4002395380558	42,30	51,61
Caratteristiche: Cuffia in lana 100% naturale, molto morbida e soffice, velcro.	135	25	1	1	4932430395	4002395380565	31,10	37,94
Panno in microfibra molto morbido per rifinire la lucidatura. Con buone proprietà di assorbimento perfettamente adatta per la rifinitura finale e la rimozione di macchie d'acqua da superfici delicate. Lavabile in lavatrice a 30° senza ammorbidente.	400 x 400		1	1	4932430398	4002395380596	20,10	24,52

①



②



③



Accessori speciali di pulitura - sistema velcro

Descrizione	Ø (mm)	Altezza (mm)	Quantità confezione	Min. quantità ordinabile	Codice prodotto	Codice EAN	Prezzo Listino IVA escl. (€)	Prezzo Listino IVA incl. (€)
Platello sistema velcro. Caratteristiche: Filetto M 14, resistente agli urti, base in schiuma soffice e flessibile, velcro. Applicazioni: Base del Sistema Velcro, cui possono essere applicati dischi in feltro, pelle d'agnello, spugne, etc.	150	25	1	1	4932373161	4002395347285	42,30	51,61
Disco in feltro. Caratteristiche: Molto morbido, in materiale morbido ed assorbente, velcro. Applicazioni: Ideale per la seconda lucidatura di vernici nuove, metalli non ferrosi e acciaio inox. Può anche essere utilizzato per stendere le cere di lucidatura. Necessario platello sistema Velcro.	150	25	1	1	4932373163	4002395347902	11,00	13,42
Cuffia in pelle d'agnello. Caratteristiche: Cuffia in lana naturale, molto morbida e soffice, velcro. Applicazioni: Ideale per finiture extra lucide. Necessario platello sistema Velcro.	150	25	1	1	4932373164	4002395347926	26,00	31,72
Spugna dura. Caratteristiche: per la rimozione massima delle paste di ricondizionamento, rimozione graffi profondi e lucidatura superfici lacc	150	50	1	1	4932373165	4002395347940	21,00	25,62
Spugna medio-dura. Caratteristiche: Spugna con durezza media, microporosa e arrotondata, velcro. Applicazioni: Ideale per ridare lucentezza alle vernici esposte alle intemperie. Necessario platello sistema Velcro.	150	50	1	1	4932373186	4002395347964	21,20	25,86

①



②



③



④



⑤



Accessori speciali di pulitura per M12BPS

Descrizione	Ø (mm)	Altezza (mm)	Quantità confezione	Min. quantità ordinabile	Codice prodotto	Codice EAN	Prezzo Listino IVA escl. (€)	Prezzo Listino IVA incl. (€)
Platello. Filetto M9 x 0,75. Fissaggio tramite velcro. Per utilizzo con spugne e carte abrasive.	76		1	1	4932430488	4002395381494	12,70	15,49
Spugna dura - gialla. Spugna a consistenza dura per uso con paste aggressive per la rimozione di graffi profondi. Fissaggio tramite velcro.	75	25	1	1	4932430489	4002395381500	8,80	10,74
Spugna morbida - bianca. Spugna a consistenza morbida per uso con paste a grana fine per la rimozione di graffi leggeri. Fissaggio tramite velcro.	80	25	1	1	4932430490	4002395381517	8,30	10,13
Cuffia in pelle di agnello. Fissaggio tramite velcro. Per utilizzo con platelli per lucidatura e per abrasivi.	80		1	1	4932430838	4002395385003	17,00	20,74
Platello in fibra. Per dischi abrasivi 3M Roloc. Filetto: M9 x 0,75 Filetto zigrinato per fissare abrasivi flessibili e prodotti di finitura di superficie per le applicazioni di levigatura grossolane, come la rimozione di ruggine. Ideale per la levigatura di aree piccole e scomode da raggiungere come saldature e passeruota.	46		1	1	4932430492	4002395381531	11,80	14,40

①



②



③



④



⑤



Accessori di sistema - Levigatrici rotoorbitali

Descrizione	Ø (mm)	Compatibile con levigatrice orbitale	Quantità confezione	Min. quantità ordinabile	Codice prodotto	Codice EAN	Prezzo Listino IVA escl. (€)	Prezzo Listino IVA incl. (€)
① Platorello Ø 150 mm, 6 fori. Completo di protezione in gomma.	150	TXE 150, ROS 150 E	2	1	4932357591	4002395343317	36,80	44,90
Include supporto sacchetti + sacchetto.	125	ROS 125 E	1	1	4931435448	4002395889563	5,80	7,08
	150	ROS 150	1	1	4931435911	4002395874729	13,50	16,47
Sacchetti carta per sistema Clean Line 4932345544.		TXE 150, TX 125, ROS 150 E	5	1	4931442873	4002395247882	30,50	37,21
Supporto per sacchetto filtrante 4932313096.	125/150	ROS 150 E, TXE 150	1	1	4931329719	4002395610938	5,10	6,22
② Cuffia in pelle d'agnello. Caratteristiche: Cuffia in lana naturale, molto morbida e soffice, velcro. Applicazioni: Ideale per finiture extra lucide. Necessario platorello sistema Velcro.	150	ROS 150, ROS 150 E, TXE 150	1	1	4932373164	4002395347926	26,00	31,72
③ Caratteristiche: Cuffia in lana 100% naturale, molto morbida e soffice, velcro.	135	TX 125, ROS 125 E	1	1	4932430395	4002395380565	31,10	37,94
④ Spugna dura. Per rimozione di paste di ricondizionamento, graffi profondi e lucidatura superfici	150	TXE 150, ROS 150 E, ROS 150	1	1	4932373165	4002395347940	21,00	25,62
⑤ Spugna dura per la rimozione massima delle paste di ricondizionamento, rimozione graffi profondi e lucidatura superfici laccate.	145	TX 125, ROS 125 E	1	1	4932430396	4002395380572	27,60	33,67

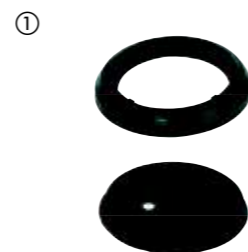

Accessori di sistema - Levigatrici orbitali

Descrizione	Compatibile con levigatrici orbitali	Quantità confezione	Min. quantità ordinabile	Codice prodotto	Codice EAN	Prezzo Listino IVA escl. (€)	Prezzo Listino IVA incl. (€)
Sacchetti carta per sistema Clean Line 4932345544.	VSS 20, VSSE 20, VSS 22, VSSE 22, VS 230, VSS 260, VSSE 260	5	1	4931442873	4002395247882	30,50	37,21



Accessori di sistema - Seghe circolari

Descrizione	Compatibile con seghe circolari	Quantità confezione	Min. quantità ordinabile	Codice prodotto	Codice EAN	Prezzo Listino IVA escl. (€)	Prezzo Listino IVA incl. (€)
Raccordo d'aspirazione.	PCS 55	1	1	4932369282	4002395338412		
Chiave a forcella. Per il cambio delle lame sega circolare.	CS 55, HK 46 N, SCS 65 Q, CS 75, PCS 55, HKS 75, HK 75 A, HKS 85, PMS 18	1	1	4932371469	4002395342181	6,80	8,30
Guida parallela / a squadra.	SCS 65 Q	1	1	49224146	045242181896	28,70	35,01
Valigetta di trasporto in plastica.	SCS 65 Q	1	1	201672001	4002395840519	28,70	35,01
① Sistema estrazione polveri per MS216.		1	1	4932430005	4002395376667	34,90	42,58



Accessori di sistema - Intestatrici lamellari

Descrizione	Compatibile con intestatrici lamellari	Quantità confezione	Min. quantità ordinabile	Codice prodotto	Codice EAN	Prezzo Listino IVA escl. (€)	Prezzo Listino IVA incl. (€)
Lama a 6 denti 100 x 22,2 mm.	LF 650 PJ 710	1	1	4932361072	4002395326679	66,40	81,01
Supporto per sacchetto (cod. 4931443873).	LF 650 PJ 710	1	1	4931442872	4002395247899	4,70	5,73
Sacchetti carta per sistema Clean Line 4932345544.	LF 650 PJ 710	5	1	4931442873	4002395247882	152,70	186,29
Chiave a forcella.	LF 650 PJ 710	1	1	4932345712	4002395305551	30,50	37,21



Accessori di sistema - Pialle

Descrizione	Larghezza (mm)	Compatibile con pialletti	Quantità confezione	Min. quantità ordinabile	Codice prodotto	Codice EAN	Prezzo Listino IVA escl. (€)	Prezzo Listino IVA incl. (€)
Lame reversibili al tungsteno 2 pezzi, utilizzabili da entrambi i lati, adatte per truciolato, pannelli di masonite e per tutti i tipi di legno, morbidi e duri.	82 mm	M18 BP, H 500, H 750	2	1	4932273484	4002395300150	19,20	23,42
	102 mm	HB 750, HBE 800	2	1	4932316243	4002395300167	26,80	32,70



Accessori di sistema - Elettrofresatrici

Descrizione	Quantità confezione	Min. quantità ordinabile	Codice prodotto	Codice EAN	Price ex. VAT	Price Inc. VAT
Set frese 12pz gambo 8 mm	12	1	4932451668	4002395275564	178,80	218,14



Accessori di sistema - Prodotti da esterno

Accessori di sistema - Elettrosega

Descrizione	kerf [mm]	Collegamento guida	Passo (mm)	Quantità confezione	Min. quantità ordinabile	Codice prodotto	Codice EAN	Prezzo Listino IVA escl. (€)	Prezzo Listino IVA incl. (€)
Catena 16" / 406.4 mm	1.1	56	9.5 (3/8")	1	1	4932464873	4058546228187	36,60	44,65
Catena 12" / 304.8 mm	1.1	45	9.5 (3/8")	1	1	4932471385	4058546290139	36,60	44,65
Catena 10" / 254 mm	1.1	40	9.5 (3/8")	1	1	4932471329	4058546289577	26,30	32,09
Catena 6" / 152 mm	1.1	28	9.5 (3/8")	1	1	4932478427	4058546346188	23,90	29,16



Accessori di sistema - Tagliabordi

Descrizione	Quantità confezione	Min. quantità ordinabile	Codice prodotto	Codice EAN	Prezzo Listino IVA escl. (€)	Prezzo Listino IVA incl. (€)
Filo 2 mm x 45 m	1	12	49162712	045242493906	56,10	68,44
Filo 2.4 mm x 76 m	1	10	49162713	045242493913	59,30	72,35
Bobina di ricambio decespugliatore con auto-feed (include 49162712)	1	1	49162714	045242006458	62,00	75,64



Lama rifilabordi

Lama di ricambio M18 FOPH-EA.
Lunghezza lama 20.3 cm / 203mm

Descrizione	Lunghezza (mm)	Quantità confezione	Min. quantità ordinabile	Codice prodotto	Codice EAN	Prezzo Listino IVA escl. (€)	Prezzo Listino IVA incl. (€)
Lama rifilabordi	203	1	1	4932471330	4058546289584	17,90	21,84



Accessori di sistema - Taglia cavi

Accessori di sistema - Tagliacavi per cavi interrati M18HCC75

Descrizione	Quantità confezione	Min. quantità ordinabile	Codice prodotto	Codice EAN	Prezzo Listino IVA escl. (€)	Prezzo Listino IVA incl. (€)
Lame per M18 HCC75	1	1	49162774	045242486663	989,50	1207,19



Accessori di sistema - Tagliacavi per cavi sospesi M18 HCC45

Descrizione	Quantità confezione	Min. quantità ordinabile	Codice prodotto	Codice EAN	Prezzo Listino IVA escl. (€)	Prezzo Listino IVA incl. (€)
Lame ACSR per M18 HCC45.	1	1	49162775	045242486632	494,70	603,53



QUANDO COMPRI UNA BARRA ESPOSITIVA MILWAUKEE® DA 1 M, RICEVI:

1.

UNA SELEZIONE PREMIUM DEGLI UTENSILI MANUALI MILWAUKEE® PIÙ VENDUTI

2.

UNA BARRA ESPOSITIVA CHE PUÒ ESSERE APPESA SU UN ESPOSITORE STANDARD MILWAUKEE® DA 1 M

3.

LA GIUSTA QUANTITÀ DI GANCI PER MOSTRARE I PRODOTTI ORDINATI

4.

ETICHETTE CON I CODICI PRODOTTO PER FACILITARNE IL RIORDINO

5.

TUTTO IL CONTENUTO IMPACCHETTATO IN UN CARTONE - PRONTO PER ESSERE ESPOSTO SULL'ESPOSITORE A MURO DIRETTAMENTE DALLA SCATOLA!



Punte SDS-Plus MX4

**Prezzo Listino
IVA escl. (€)** 1103,00
**Prezzo Listino
IVA incl. (€)** 1345,66

Posizione	Descrizione	Q.tà	Cod. Art.	Cod. EAN
1	PUNTA SDS-Plus MX4 5X115 MM	5	4932352007	4002395366644
2	PUNTA SDS-Plus MX4 6X115 MM	5	4932352011	4002395368921
3	PUNTA SDS-Plus MX4 6X165 MM	5	4932352012	4002395368938
4	PUNTA SDS-Plus MX4 6X215 MM	5	4932352013	4002395366705
5	PUNTA SDS-Plus MX4 6X265 MM	5	4932352014	4002395366712
6	PUNTA SDS-Plus MX4 8X115 MM	5	4932352021	4002395366781
7	PUNTA SDS-Plus MX4 8X165 MM	5	4932352022	4002395366798
8	PUNTA SDS-Plus MX4 8X215 MM	5	4932352023	4002395366804
9	PUNTA SDS-Plus MX4 8X265 MM	5	4932352024	4002395366811
10	PUNTA SDS-Plus MX4 10X110 MM	5	4932352025	4002395366828
11	PUNTA SDS-Plus MX4 10X160 MM	5	4932352026	4002395366835
12	PUNTA SDS-Plus MX4 10X210 MM	5	4932352027	4002395366842
13	PUNTA SDS-Plus MX4 10X260 MM	5	4932352028	4002395366859
14	PUNTA SDS-Plus MX4 12X160 MM	5	4932352031	4002395366880
15	PUNTA SDS-Plus MX4 12X210 MM	5	4932352032	4002395366897
16	PUNTA SDS-Plus MX4 12X260 MM	5	4932352033	4002395366903
17	PUNTA SDS-Plus MX4 14X160 MM	5	4932352036	4002395366934
18	PUNTA SDS-Plus MX4 14X210 MM	5	4932352037	4002395366941

Posizione	Materiale di merchandising	Q.tà	Cod. art.	Cod. EAN
1	Barra	1	4939434656	4002395557967
2	Gancio corto	18	4939434650	4002395557905
3	Banda MILWAUKEE®	1	4939510100	4002395900596
4	pacchetto di codici a barre	1	4939565571	4002395937516
5	Scatola di cartone	1	4931373861	4002395734399

4932 430493
4002395381548



Punte SDS-Plus Lunghe

**Prezzo Listino
IVA escl. (€)** 1584,10
**Prezzo Listino
IVA incl. (€)** 1932,60

Posizione	Descrizione	Q.tà	Cod. Art.	Cod. EAN
1	PUNTA SDS-Plus 8X460 MM	5	4932367013	4002395336692
2	PUNTA SDS-Plus 10X310 MM	5	4932353824	4002395320172
3	PUNTA SDS-Plus 10X450 MM	5	4932344296	4002395312245
4	PUNTA SDS-Plus 12X260 MM	5	4932344297	4002395312238
5	PUNTA SDS-Plus 12X450 MM	5	4932307077	4002395308934
6	PUNTA SDS-Plus 14X260 MM	5	4932307079	4002395308958
7	PUNTA SDS-Plus 14X450 MM	5	4932307088	4002395309047
8	PUNTA SDS-Plus 15X260 MM	5	4932344300	4002395312207
9	PUNTA SDS-Plus 16X310 MM	5	4932344301	4002395312191
10	PUNTA SDS-Plus 16X450 MM	5	4932307082	4002395308989
11	PUNTA SDS-Plus 18X250 MM	3	4932307083	4002395308996
12	PUNTA SDS-Plus 18X450 MM	3	4932340411	4002395311941
13	PUNTA SDS-Plus 20X250MM	3	4932307084	4002395309009
14	PUNTA SDS-Plus 20X450MM	2	4932307085	4002395309016
15	PUNTA SDS-Plus 22X450 MM	3	4932344307	4002395312139
16	PUNTA SDS-Plus 24X450 MM	3	4932307087	4002395309030

Posizione	Materiale di merchandising	Q.tà	Cod. art.	Cod. EAN
1	Barra	1	4939434656	4002395557967
2	Gancio corto	16	4939434650	4002395557905
3	Banda MILWAUKEE®	1	4939510100	4002395900596
4	pacchetto di codici a barre	1	4939530436	4002395914111
5	Scatola di cartone	1	4931373861	4002395734399

4932 430495
4002395381562



Punte SDS-Plus M2

**Prezzo Listino
IVA escl. (€)** 734,10
**Prezzo Listino
IVA incl. (€)** 895,60

Posizione	Descrizione	Q.tà	Cod. Art.	Cod. EAN
1	PUNTA SDS-Plus 4X110 MM	5	4932339498	4002395304561
2	PUNTA SDS-Plus 5X110 MM	5	4932307067	4002395308835
3	PUNTA SDS-Plus 6X110 MM	5	4932307068	4002395308842
4	PUNTA SDS-Plus 6X160 MM	5	4932307069	4002395308859
5	PUNTA SDS-Plus 6X260 MM	5	4932353819	4002395320127
6	PUNTA SDS-Plus 8X110 MM	5	4932307070	4002395308866
7	PUNTA SDS-Plus 8X160 MM	5	4932307071	4002395308873
8	PUNTA SDS-Plus 8X210 MM	5	4932307072	4002395308880
9	PUNTA SDS-Plus 8X260 MM	5	4932353821	4002395320141
10	PUNTA SDS-Plus 10X110 MM	5	4932340410	4002395311934
11	PUNTA SDS-Plus 10X160 MM	5	4932307073	4002395308897
12	PUNTA SDS-Plus 10X210 MM	5	4932307074	4002395308903
13	PUNTA SDS-Plus 10X260 MM	5	4932344295	4002395312252
14	PUNTA SDS-Plus 12X160 MM	5	4932307075	4002395308910
15	PUNTA SDS-Plus 12X210 MM	5	4932307076	4002395308927
16	PUNTA SDS-Plus 14X160 MM	5	4932307078	4002395308941
17	PUNTA SDS-Plus 16X210 MM	5	4932307081	4002395308972
18	PUNTA SDS-Plus 18X200 MM	3	4932344303	4002395312177
	PUNTA SDS-Plus 20X200 MM	3	4932344305	4002395312153

Posizione	Materiale di merchandising	Q.tà	Cod. art.	Cod. EAN
1	Barra	1	4939434656	4002395557967
2	Gancio corto	18	4939434650	4002395557905
3	Banda MILWAUKEE®	1	4939510100	4002395900596
4	pacchetto di codici a barre	1	4939530434	4002395914135
5	Scatola di cartone	1	4931373861	4002395734399

4932 430494
4002395381555



Punte & Scalpelli SDS-Plus

**Prezzo Listino
IVA escl. (€)** 903,00
**Prezzo Listino
IVA incl. (€)** 1101,66

Posizione	Descrizione	Q.tà	Cod. Art.	Cod. EAN
1	PUNTA SDS-Plus 5X110 MM	5	4932307067	4002395308835
2	PUNTA SDS-Plus 6X110 MM	5	4932307068	4002395308842
3	PUNTA SDS-Plus 6X160 MM	5	4932307069	4002395308859
4	PUNTA SDS-Plus 8X110 MM	5	4932307070	4002395308866
5	PUNTA SDS-Plus 8X160 MM	5	4932307071	4002395308873
6	PUNTA SDS-Plus 8X210 MM	5	4932307072	4002395308880
7	PUNTA SDS-Plus 10X160 MM	5	4932307073	4002395308897
8	PUNTA SDS-Plus 10X210 MM	5	4932307074	4002395308903
9	PUNTA SDS-Plus 12X160 MM	5	4932307075	4002395308910
10	PUNTA SDS-Plus 14X160 MM	5	4932307078	4002395308941
11	PUNTA SDS-Plus 16X210 MM	5	4932307081	4002395308972
12	PUNTA SDS-Plus 18X200 MM	3	4932344303	4002395312177
13	PUNTA SDS-Plus 20X200 MM	3	4932344305	4002395312153
14	SET PUNTE SDS-Plus 7 pz (5/6/8x110) (6/8/10/12x160mm)	3	4932352339	4002395369980
15	SCALPELLO A PUNTA SDS-Plus 250MM	5	4932339625	4002395304813
16	SCALPELLO LARGO SDS-Plus 250X40 MM	5	4932367146	4002395334377
17	SCALPELLO PIATTO SDS-Plus 250X20 MM	5	4932339626	4002395304820

Posizione	Materiale di merchandising	Q.tà	Cod. art.	Cod. EAN
1	Barra	1	4939434656	4002395557967
2	Gancio corto	17	4939434650	4002395557905
3	Banda MILWAUKEE®	1	4939510100	4002395900596
4	pacchetto di codici a barre	1	4939530442	4002395914005
5	Scatola di cartone	1	4931373861	4002395734399

4932 430496
4002395381579



Punte & Scalpelli SDS-Max

Prezzo Listino IVA escl. (€) 2795,30
Prezzo Listino IVA incl. (€) 3410,27

Posizione	Descrizione	Q.tà	Cod. Art.	Cod. EAN
1	PUNTA SDS MAX 4T 16X320	3	4932352756	4002395374144
2	PUNTA SDS MAX 4T 16X540	2	4932352757	4002395374151
3	PUNTA SDS MAX 4T 18X540	3	4932352761	4002395374199
4	PUNTA SDS MAX 4T 20X520	3	4932352765	4002395374236
5	PUNTA SDS MAX 4T 22X520	3	4932352769	4002395374274
6	PUNTA SDS MAX 4T 24X520	2	4932352773	4002395374311
7	PUNTA SDS MAX 4T 25X520	2	4932352775	4002395374335
8	PUNTA SDS MAX 4T 28X570	2	4932352779	4002395374373
9	PUNTA SDS MAX 4T 30X570	2	4932352784	4002395374427
10	PUNTA SDS MAX 4T 32X570	1	4932352786	4002395374441
11	PUNTA SDS MAX 4T 35X570	2	4932352790	4002395374489
12	SCALPELLO A PUNTA SDS-Max 280 MM	3	4932343734	4002395317509
13	SCALPELLO A PUNTA SDS-Max 400 MM	3	4932343735	4002395317516
14	SCALPELLO PIATTO SDS-Max 280X25 MM	3	4932343737	4002395317530
15	SCALPELLO PIATTO SDS-Max 400X25 MM	3	4932343738	4002395317547
16	SCALPELLO LARGO SDS-Max 400X50 MM	3	4932343743	4002395317592
17	SCALPELLO LARGO SDS-Max 300X80 MM	3	4932343744	4002395317608

Posizione	Materiale di merchandising	Q.tà	Cod. art.	Cod. EAN
1	Barra	1	4939434656	4002395557967
2	Gancio corto	17	4939434650	4002395557905
3	Banda MILWAUKEE®	1	4939510100	4002395900596
4	pacchetto di codici a barre	1	4939530294	4002395914838
5	Scatola di cartone	1	4931373861	4002395734399

4932 430497
4002395381586



Punte Calcestruzzo

Prezzo Listino IVA escl. (€) 489,70
Prezzo Listino IVA incl. (€) 597,43

Posizione	Descrizione	Q.tà	Cod. Art.	Cod. EAN
1	PUNTA X CALCESTR. 4X85 MM	5	4932363631	4002395332014
2	PUNTA X CALCESTR. 5X85 MM	5	4932363633	4002395332038
3	PUNTA X CALCESTR. 5X150 MM	5	4932363634	4002395332045
4	PUNTA X CALCESTR. 6X100 MM	5	4932363636	4002395332069
5	PUNTA X CALCESTR. 6X150 MM	5	4932363637	4002395332076
6	PUNTA X CALCESTR. 8X120 MM	5	4932363640	4002395332106
7	PUNTA X CALCESTR. 8X200 MM	5	4932363641	4002395332113
8	PUNTA X CALCESTR. 9X120 MM	5	4932363643	4002395332137
9	PUNTA X CALCESTR. 10X120 MM	5	4932363644	4002395332144
10	PUNTA X CALCESTR. 10X200 MM	5	4932363645	4002395332151
11	PUNTA X CALCESTR. 12X150 MM	5	4932363647	4002395332175
12	PUNTA X CALCESTR. 12X200 MM	5	4932363648	4002395332182
13	PUNTA X CALCESTR. 14X150 MM	5	4932363650	4002395332205
14	SET PUNTE CALCESTR. 8pz (3/4/5/6/7/8/9/10mm)	3	4932352334	4002395369935

Posizione	Materiale di merchandising	Q.tà	Cod. art.	Cod. EAN
1	Barra	1	4939434656	4002395557967
2	Gancio corto	14	4939434650	4002395557905
3	Banda MILWAUKEE®	1	4939510100	4002395900596
4	pacchetto di codici a barre	1	4939530391	4002395914364
5	Scatola di cartone	1	4931373861	4002395734399

4932 430499
4002395381609



Scalpelli SDS-Plus & SDS-Max

Prezzo Listino IVA escl. (€) 1238,30
Prezzo Listino IVA incl. (€) 1510,73

Posizione	Descrizione	Q.tà	Cod. Art.	Cod. EAN
1	SCALPELLO A PUNTA SDS-Plus 250MM	5	4932339625	4002395304813
2	SCALPELLO LARGO SDS-Plus 250X40 MM	5	4932367146	4002395334377
3	SCALPELLO PIATTO SDS-Plus 250X20 MM	5	4932339626	4002395304820
4	SCALPELLO A SGORBIA SDS-Plus 250X22 MM	3	4932339627	4002395304837
5	SCALPELLO A SPATOLA SDS-Plus 250X40 MM	3	4932353424	4002395320202
6	SCALPELLO A PUNTA SDS-Max 280 MM	4	4932343734	4002395317509
7	SCALPELLO A PUNTA SDS-Max 400 MM	4	4932343735	4002395317516
8	SCALPELLO A PUNTA SDS-Max 600 MM	3	4932343736	4002395317523
9	SCALPELLO PIATTO SDS-Max 280X25 MM	5	4932343737	4002395317530
10	SCALPELLO PIATTO SDS-Max 400X25 MM	5	4932343738	4002395317547
11	SCALPELLO PIATTO SDS-Max 600X25 MM	3	4932343739	4002395317554
12	SCALPELLO LARGO SDS-Max 400X50 MM	4	4932343743	4002395317592
13	SCALPELLO LARGO SDS-Max 300X80 MM	4	4932343744	4002395317608
14	SCALPELLO LARGO SDS-Max 300X115 MM	3	4932343745	4002395317615

Posizione	Materiale di merchandising	Q.tà	Cod. art.	Cod. EAN
1	Barra	1	4939434656	4002395557967
2	Gancio corto	14	4939434650	4002395557905
3	Banda MILWAUKEE®	1	4939510100	4002395900596
4	pacchetto di codici a barre	1	4939530297	4002395914807
5	Scatola di cartone	1	4931373861	4002395734399

4932 430498
4002395381593



Punte Metallo HSS-G

Prezzo Listino IVA escl. (€) 472,00
Prezzo Listino IVA incl. (€) 575,84

Posizione	Descrizione	Q.tà	Cod. Art.	Cod. EAN
1	PUNTA HSS-G 1,0X34 MM (conf. 2pz)	5	4932352345	4002395370047
2	PUNTA HSS-G 1,5X40 MM (conf. 2pz)	5	4932352346	4002395370054
3	PUNTA HSS-G 2,0X49 MM (conf. 2pz)	5	4932352347	4002395370061
4	PUNTA HSS-G 2,5X57 MM (conf. 2pz)	5	4932352348	4002395370078
5	PUNTA HSS-G 3,0X61 MM (conf. 2pz)	5	4932352349	4002395370085
6	PUNTA HSS-G 3,2X65 MM (conf. 2pz)	5	4932352350	4002395370092
7	PUNTA HSS-G 3,5X70 MM (conf. 2pz)	5	4932352351	4002395370108
8	PUNTA HSS-G 4,0X75 MM (conf. 2pz)	5	4932352352	4002395370115
9	PUNTA HSS-G 4,5X80 MM	5	4932352354	4002395370139
10	PUNTA HSS-G 5,0X86 MM	5	4932352356	4002395370153
11	PUNTA HSS-G 6,0X93 MM	5	4932352358	4002395370177
12	PUNTA HSS-G 7,0X109 MM	5	4932352361	4002395370207
13	PUNTA HSS-G 8,0X117 MM	5	4932352363	4002395370221
14	PUNTA HSS-G 9,0X125 MM	5	4932352365	4002395370245
15	PUNTA HSS-G 10,0X133 MM	5	4932352367	4002395370269
16	PUNTA HSS-G 11,0X142 MM	5	4932352369	4002395370283
17	PUNTA HSS-G 12,0X151 MM	5	4932352371	4002395370306
18	PUNTA HSS-G 13,0X151 MM	5	4932352373	4002395370320

Posizione	Materiale di merchandising	Q.tà	Cod. art.	Cod. EAN
1	Barra	1	4939434656	4002395557967
2	Gancio corto	18	4939434650	4002395557905
3	Banda MILWAUKEE®	1	4939510100	4002395900596
4	pacchetto di codici a barre	1	4939530356	4002395914722
5	Scatola di cartone	1	4931373861	4002395734399

4932 430500
4002395381616



Dischi Diamantati

Prezzo Listino IVA escl. (€) 1990,00
Prezzo Listino IVA incl. (€) 2427,80

Posizione	Descrizione	Q.tà	Cod. Art.	Cod. EAN
1	DISCO DIAM. DHTS 76MM per M12FCOT	2	4932464715	4058546226602
2	DISCO CARBURO 76MM per M12FCOT	3	4932464716	4058546226619
3	DISCO DIAM DHMM 76MM per M12FCOT	2	4932471333	4058546289614
4	DISCO DIAM. DU 125MM	2	4932399522	4002395361694
5	DISCO DIAM. DU 125MM	2	4932399522	4002395361694
6	DISCO DIAM. DUH 125MM	2	4932399540	4002395361878
7	DISCO DIAM. DHTi 125MM	2	4932399553	4002395362004
8	DISCO DIAM. DUT 125MM	2	4932399527	4002395361748
9	DISCO DIAM SPEEDCROSS HUDD 125MM	2	4932399820	4002395364756
10	DISCO DIAM. DU 230MM	2	4932399524	4002395361717
11	DISCO DIAM. DUT 230MM	2	4932399529	4002395361762
12	DISCO DIAM. DUH 230MM	2	4932399542	4002395361892
13	DISCO DIAM SPEEDCROSS HUDD 230MM	2	4932399822	4002395364770

Posizione	Materiale di merchandising	Q.tà	Cod. art.	Cod. EAN
1	Barra	2	4939434656	4002395557967
2	Gancio corto	13	4939434650	4002395557905
3	Banda MILWAUKEE®	1	4939510100	4002395900596
4	pacchetto di codici a barre	1	4939435616	4058546313852
5	Scatola di cartone	1	4931373861	4002395734399

4932 479761
4058546375553



Punte Metallo HSS-G Co

Prezzo Listino IVA escl. (€) 992,50
Prezzo Listino IVA incl. (€) 1210,85

Posizione	Descrizione	Q.tà	Cod. Art.	Cod. EAN
1	PUNTA HSS-CO 1,0X34 MM (conf. 2pz)	5	4932363248	4002395333080
2	PUNTA HSS-CO 1,5X40 MM (conf. 2pz)	5	4932363249	4002395333097
3	PUNTA HSS-CO 2,0X49 MM (conf. 2pz)	5	4932363250	4002395333103
4	PUNTA HSS-CO 2,5X57 MM (conf. 2pz)	5	4932363251	4002395333110
5	PUNTA HSS-CO 3,0X61 MM (conf. 2pz)	5	4932363253	4002395333134
6	PUNTA HSS-CO 3,2X65 MM (conf. 2pz)	5	4932363254	4002395333141
7	PUNTA HSS-CO 3,5X70 MM (conf. 2pz)	5	4932363256	4002395333165
8	PUNTA HSS-CO 4,0X75 MM (conf. 2pz)	5	4932363258	4002395333189
9	PUNTA HSS-CO 4,5X80 MM	5	4932363262	4002395333226
10	PUNTA HSS-CO 5,0X86 MM	5	4932363264	4002395333240
11	PUNTA HSS-CO 5,5X93 MM	5	4932363267	4002395333271
12	PUNTA HSS-CO 6,0X93 MM	5	4932363268	4002395333288
13	PUNTA HSS-CO 6,5X101 MM	5	4932363269	4002395333295
14	PUNTA HSS-CO 7,0X109 MM	5	4932363271	4002395333318
15	PUNTA HSS-CO 8,0X117 MM	5	4932363274	4002395333349
16	PUNTA HSS-CO 8,5X117 MM	5	4932363276	4002395333363
17	PUNTA HSS-CO 9,0X125 MM	5	4932363277	4002395333370
18	PUNTA HSS-CO 10,0X133 MM	5	4932363279	4002395333394
19	PUNTA HSS-CO 11,0X142 MM	5	4932363282	4002395333424
20	PUNTA HSS-CO 12,0X151 MM	5	4932363284	4002395333448
21	PUNTA HSS-CO 13,0X151 MM	5	4932363286	4002395333462

Posizione	Materiale di merchandising	Q.tà	Cod. art.	Cod. EAN
1	Barra	1	4939434656	4002395557967
2	Gancio corto	2	4939434650	4002395557905
3	Banda MILWAUKEE®	1	4939510100	4002395900596
4	pacchetto di codici a barre	1	4939530366	40023955914623
5	Scatola di cartone	1	4931373861	4002395734399

4932 430501
4002395381623



Punte Metallo HSS-G Tin Redhex

Prezzo Listino IVA escl. (€) 588,40
Prezzo Listino IVA incl. (€) 717,85

Posizione	Descrizione	Q.tà	Cod. Art.	Cod. EAN
1	PUNTA SW REDHEX HSS-G 2,0X59,5 MM (conf. 2pz)	5	48894703	45242501557
2	PUNTA SW REDHEX HSS-G 2,5X62 MM (conf. 2pz)	5	48894704	45242501564
3	PUNTA SW REDHEX HSS-G 3,5X69 MM (conf. 2pz)	5	48894707	45242501588
4	PUNTA SW REDHEX HSS-G 4,0X71,5 MM (conf. 2pz)	5	48894708	45242501595
5	PUNTA SW REDHEX HSS-G 4,5X76 MM (conf. 1pz)	5	48894710	45242501618
6	PUNTA SW REDHEX HSS-G 5,0X93 MM (conf. 1pz)	5	48894712	45242501632
7	PUNTA SW REDHEX HSS-G 6,0X105 MM (conf. 1pz)	5	48894714	45242501649
8	PUNTA SW REDHEX HSS-G 7,0X109 MM (conf. 1pz)	5	48894717	45242501670
9	PUNTA SW REDHEX HSS-G 8,0X111 MM (conf. 1pz)	5	48894719	45242501694
10	PUNTA SW REDHEX HSS-G 9,0X117 MM (conf. 1pz)	5	48894721	45242501717
11	PUNTA SW REDHEX HSS-G 10,0X120 MM (conf. 1pz)	5	48894723	45242501731
12	PUNTA SW REDHEX HSS-G 11,0X125 MM (conf. 1pz)	5	48894725	45242501755
13	PUNTA SW REDHEX HSS-G 12,0X127 MM (conf. 1pz)	5	48894727	45242501779
14	PUNTA SW REDHEX HSS-G 13,0X130 MM (conf. 1pz)	5	48894729	45242501793
15	PUNTA SW REDHEX HSS-G 3,0X65 MM (conf. 2pz)	5	48894763	45242506866
16	PUNTA SW REDHEX HSS-G 5,5X104 MM (conf. 1pz)	5	48894764	45242506873
17	CASSETTA PUNTE SW REDHEX HSS-G 10pz	3	48894759	45242502066

Posizione	Materiale di merchandising	Q.tà	Cod. art.	Cod. EAN
1	Barra	1	4939434656	4002395557967
2	Gancio corto	17	4939434650	4002395557905
3	Banda MILWAUKEE®	1	4939510100	4002395900596
4	pacchetto di codici a barre	1	4939435566	4058546312121
5	Scatola di cartone	1	4931373861	4002395734399

4932 471739
4058546296384



Mecchie Elicoidali Legno L. 230 Mm

Prezzo Listino IVA escl. (€) 782,20
Prezzo Listino IVA incl. (€) 954,28

Posizione	Descrizione	Q.tà	Cod. Art.	Cod. EAN
1	PUNTA MECCHIA ELIC. 8X230 MM	3	4932363681	4002395331796
2	PUNTA MECCHIA ELIC. 10X230 MM	3	4932363682	4002395331802
3	PUNTA MECCHIA ELIC. 12X230 MM	3	4932363683	4002395331819
4	PUNTA MECCHIA ELIC. 14X230 MM	3	4932363684	4002395331826
5	PUNTA MECCHIA ELIC. 16X230 MM	3	4932363685	4002395331833
6	PUNTA MECCHIA ELIC. 18X230 MM	3	4932363686	4002395331840
7	PUNTA MECCHIA ELIC. 20X230 MM	3	4932363687	4002395331857
8	PUNTA MECCHIA ELIC. 22X230 MM	3	4932373363	4002395347889
9	PUNTA MECCHIA ELIC. 24X230 MM	3	4932373364	4002395347896
10	PUNTA MECCHIA ELIC. 26X230 MM	3	4932373365	4002395348503
11	PUNTA MECCHIA ELIC. 28X230 MM	3	4932373366	4002395348510
12	PUNTA MECCHIA ELIC. 30X230 MM	3	4932373367	4002395348527
13	PUNTA MECCHIA ELIC. 32X230 MM	2	4932373368	4002395348534

Posizione	Materiale di merchandising	Q.tà	Cod. art.	Cod. EAN
1	Barra	1	4939434656	4002395557967
2	Gancio corto	13	4939434650	4002395557905
3	Banda MILWAUKEE®	1	4939510100	4002395900596
4	pacchetto di codici a barre	1	4939530395	4002395914326
5	Scatola di cartone	1	4931373861	4002395734399

4932 430502
4002395381630



Mecchie Elicoidali Legno L. 460 Mm

Prezzo Listino IVA escl. (€) 1280,20
Prezzo Listino IVA incl. (€) 1561,84

Posizione	Descrizione	Q.tà	Cod. Art.	Cod. EAN
1	#BEZUG!	3	4932363688	4002395331710
2	#BEZUG!	3	4932363689	4002395331727
3	#BEZUG!	3	4932363690	4002395331734
4	PUNTA MECCHIA ELIC. 14X460 MM	3	4932363691	4002395331741
5	PUNTA MECCHIA ELIC. 16X460 MM	3	4932363692	4002395331758
6	PUNTA MECCHIA ELIC. 18X460 MM	3	4932363693	4002395331765
7	PUNTA MECCHIA ELIC. 20X460 MM	3	4932363694	4002395331772
8	PUNTA MECCHIA ELIC. 22X460 MM	3	4932363695	4002395331789
9	PUNTA MECCHIA ELIC. 24X460 MM	3	4932373370	4002395348558
10	PUNTA MECCHIA ELIC. 26X460 MM	3	4932373371	4002395348565
11	PUNTA MECCHIA ELIC. 28X460 MM	3	4932373372	4002395348572
12	PUNTA MECCHIA ELIC. 30X460 MM	3	4932373373	4002395348589
13	PUNTA MECCHIA ELIC. 32X460 MM	2	4932373374	4002395348596

Posizione	Materiale di merchandising	Q.tà	Cod. art.	Cod. EAN
1	Barra	1	4939434656	4002395557967
2	Gancio corto	13	4939434650	4002395557905
3	Banda MILWAUKEE®	1	4939510100	4002395900596
4	pacchetto di codici a barre	1	4939530256	4002395914852
5	Scatola di cartone	1	4931373861	4002395734399

4932 430503
4002395381647



Mecchie per Legno a Testa Piatta

Prezzo Listino IVA escl. (€) 449,50
Prezzo Listino IVA incl. (€) 548,39

Posizione	Descrizione	Q.tà	Cod. Art.	Cod. EAN
1	PUNTA A MECCHIA 8X160 MM	5	4932363130	4002395332618
2	PUNTA A MECCHIA 10X160 MM	5	4932363131	4002395332625
3	PUNTA A MECCHIA 12X160 MM	5	4932363132	4002395332632
4	PUNTA A MECCHIA 13X160 MM	5	4932363133	4002395332649
5	PUNTA A MECCHIA 14X160 MM	5	4932363134	4002395332656
6	PUNTA A MECCHIA 16X160 MM	5	4932363135	4002395332663
7	PUNTA A MECCHIA 18X160 MM	5	4932363136	4002395332670
8	PUNTA A MECCHIA 19X160 MM	5	4932363137	4002395332687
9	PUNTA A MECCHIA 20X160 MM	5	4932363138	4002395332694
10	PUNTA A MECCHIA 22X160 MM	5	4932363139	4002395332700
11	PUNTA A MECCHIA 24X160 MM	5	4932363140	4002395332717
12	PUNTA A MECCHIA 25X160 MM	5	4932363141	4002395332724
13	PUNTA A MECCHIA 26X160 MM	5	4932363142	4002395332731
14	PUNTA A MECCHIA 28X160 MM	5	4932363143	4002395332748
15	PUNTA A MECCHIA 30X160 MM	5	4932363144	4002395332755
16	PUNTA A MECCHIA 32X160 MM	5	4932363145	4002395332762
17	PUNTA A MECCHIA 36X160 MM	5	4932363146	4002395332779
18	PUNTA A MECCHIA 38X160 MM	5	4932363147	4002395332786

Posizione	Materiale di merchandising	Q.tà	Cod. art.	Cod. EAN
1	Barra	1	4939434656	4002395557967
2	Gancio corto	18	4939434650	4002395557905
3	Banda MILWAUKEE®	1	4939510100	4002395900596
4	pacchetto di codici a barre	1	4939530259	40023955914883
5	Scatola di cartone	1	4931373861	4002395734399

4932 430505
4002395381661



Punte Legno

Prezzo Listino IVA escl. (€) 292,50
Prezzo Listino IVA incl. (€) 356,85

Posizione	Descrizione	Q.tà	Cod. Art.	Cod. EAN
1	PUNTA ELICOID. 3X60 MM	5	4932363651	4002395331307
2	PUNTA ELICOID. 4X75 MM	5	4932363652	4002395331314
3	PUNTA ELICOID. 5X85 MM	5	4932363653	4002395331321
4	PUNTA ELICOID. 6X100 MM	5	4932363654	4002395331338
5	PUNTA ELICOID. 7X100 MM	5	4932363655	4002395331345
6	PUNTA ELICOID. 8X120 MM	5	4932363656	4002395331352
7	PUNTA ELICOID. 9X120 MM	5	4932363657	4002395331369
8	PUNTA ELICOID. 10X120 MM	5	4932363658	4002395331376
9	PUNTA ELICOID. 11X150 MM	5	4932363659	4002395331383
10	PUNTA ELICOID. 12X150 MM	5	4932363660	4002395331390
11	PUNTA ELICOID. 13X150 MM	5	4932363661	4002395331406
12	PUNTA ELICOID. 14X150 MM	5	4932363662	4002395331413
13	PUNTA ELICOID. 15X150 MM	5	4932363663	4002395331420
14	PUNTA ELICOID. 16X150 MM	5	4932363664	4002395331437
15	PUNTA ELICOID. 18X160 MM	5	4932363665	4002395331444
16	PUNTA ELICOID. 20X160 MM	5	4932363666	4002395331451

Posizione	Materiale di merchandising	Q.tà	Cod. art.	Cod. EAN
1	Barra	1	4939434656	4002395557967
2	Gancio corto	16	4939434650	4002395557905
3	Banda MILWAUKEE®	1	4939510100	4002395900596
4	pacchetto di codici a barre	1	4939530261	4058546299026
5	Scatola di cartone	1	4931373861	4002395734399

4932430504
4002395381654



Bit Avvitatura Shockwave

Prezzo Listino IVA escl. (€) 370,50
Prezzo Listino IVA incl. (€) 452,01

Posizione	Descrizione	Q.tà	Cod. Art.	Cod. EAN
1	BIT PH1 25 MM (conf. 2pz)	5	4932430850	4002395385126
2	BIT PH2 25 MM (conf. 2pz)	5	4932430852	4002395385140
3	BIT PH2 50 MM (conf. 1pz)	5	4932430854	4002395385164
4	BIT PZ1 25 MM (conf. 2pz)	5	4932430860	4002395385225
5	BIT PZ2 25 MM (conf. 2pz)	5	4932430863	4002395385256
6	BIT PZ2 50 MM (conf. 1pz)	5	4932430865	4002395385270
7	BIT PZ3 25 MM (conf. 2pz)	5	4932430868	4002395385300
8	BIT TX15 25 MM (conf. 2pz)	5	4932430872	4002395385348
9	BIT TX20 25 MM (conf. 2pz)	5	4932430874	4002395385362
10	BIT TX25 25 MM (conf. 2pz)	5	4932430879	4002395385416
11	BIT TX30 25 MM (conf. 2pz)	5	4932430885	4002395385478
12	BIT TX40 25 MM (conf. 1pz)	5	4932430888	4002395385508
13	BIT TX50 25 MM (conf. 2pz)	5	4932430891	4002395385539
14	ATTAC.MAGN.HEX 1/4" 60MM 1PZ	5	4932352406	4002395370658
15	BUSSOLE HEX 8 ATTACCO 1/4 - LUNG 65MM	4	4932492439	4058546418069
16	BUSSOLE HEX 10 ATTACCO 1/4 - LUNG 65MM	4	4932492441	4058546418083
17	BUSSOLE HEX 13 ATTACCO 1/4 - LUNG 65MM	4	4932492443	4058546418106

Posizione	Materiale di merchandising	Q.tà	Cod. art.	Cod. EAN
1	Barra	1	4939434656	4002395557967
2	Gancio corto	17	4939434650	4002395557905
3	Banda MILWAUKEE®	1	4939510100	4002395900596
4	pacchetto di codici a barre	1	4939434828	4002395192038
5	Scatola di cartone	1	4931373861	4002395734399

4932 451316
4002395151981



Lame Seghetto Applicazioni Comuni

Prezzo Listino IVA escl. (€) 542,50
Prezzo Listino IVA incl. (€) 661,85

Posizione	Descrizione	Q.tà	Cod. Art.	Cod. EAN
1	LAMA SEGH.TO Lungh. mm/Passo/Rif. 55/1,2/T118A 5pz	5	4932254063	4002395301614
2	LAMA SEGH.TO Lungh. mm/Passo/Rif. 91/2,5-1,8/T123XF 5pz	5	4932430142	4002395378036
3	LAMA SEGH.TO Lungh. mm/Passo/Rif. 75/3/T127D 5pz	5	4932274315	4002395301560
4	LAMA SEGH.TO Lungh. mm/Passo/Rif. 75/4/T144D 5pz	5	4932213116	4002395301492
5	LAMA SEGH.TO Lungh. mm/Passo/Rif. 75/2,5/T101B 5pz	5	4932254061	4002395301522
6	LAMA SEGH.TO Lungh. mm/Passo/Rif. 75/4/T101D 5pz	5	4932274351	4002395301515
7	LAMA SEGH.TO Lungh. mm/Passo/Rif. 75/2,5/CURVE 5pz	5	4932430143	4002395378043
8	LAMA SEGH.TO Lungh. mm/Passo/Rif. 91/2,5/T234X5pz	5	4932430141	4002395378029
9	LAMA SEGH.TO Lungh. mm/Passo/Rif. 105/4/T344D 5pz	5	4932311633	4002395301508
10	SET LAME SEGH.TO 75 MM 1pz	5	4932345825	4002395314850

Posizione	Materiale di merchandising	Q.tà	Cod. art.	Cod. EAN
1	Barra	1	4939434656	4002395557967
2	Gancio corto	10	4939434650	4002395557905
3	Banda MILWAUKEE®	1	4939510100	4002395900596
4	pacchetto di codici a barre	1	4939530372	4002395914555
5	Scatola di cartone	1	4931373861	4002395734399

4932 430508
4002395381692



Lame Seghetto Metallo

Prezzo Listino IVA escl. (€) 506,00
Prezzo Listino IVA incl. (€) 617,32

Posizione	Descrizione	Q.tà	Cod. Art.	Cod. EAN
1	LAMA SEGH.TO Lungh. mm/Passo/Rif. 55/1,2/T118A 5pz	5	4932254063	4002395301614
2	LAMA SEGH.TO Lungh. mm/Passo/Rif. 55/2/T118B 5pz	5	4932254064	4002395301591
3	LAMA SEGH.TO Lungh. mm/Passo/Rif. 75/3/T127D 5pz	5	4932274315	4002395301560
4	LAMA SEGH.TO Lungh. mm/Passo/Rif. 55/1,2/T118AF 5pz	5	4932340011	4002395304684
5	LAMA SEGH.TO Lungh. mm/Passo/Rif. 91/2,5-1,8/T123XF 5pz	5	4932430142	4002395378036
6	SET LAME SEGH.TO 75 MM 5pz	5	4932345826	4002395313464
7	LAMA SEGH.TO Lungh. mm/Passo/Rif. 55/0,7/T118G 5pz	5	4932274652	4002395301621
8	LAMA SEGH.TO Lungh. mm/Passo/Rif. 105/1,2/T318AF 5pz	5	4932274654	4002395301607
9	LAMA SEGH.TO Lungh. mm/Passo/Rif. 105/2/T318BF 5pz	5	4932274653	4002395301584
10	SET LAME SEGH.TO 75 MM 1pz	5	4932345825	4002395314850

Posizione	Materiale di merchandising	Q.tà	Cod. art.	Cod. EAN
1	Barra	1	4939434656	4002395557967
2	Gancio corto	10	4939434650	4002395557905
3	Banda MILWAUKEE®	1	4939510100	4002395900596
4	pacchetto di codici a barre	1	4939530379	4002395914487
5	Scatola di cartone	1	4931373861	4002395734399

4932 430510
4002395381715



Lame Seghetto Legno

Prezzo Listino IVA escl. (€) 539,00
Prezzo Listino IVA incl. (€) 657,58

Posizione	Descrizione	Q.tà	Cod. Art.	Cod. EAN
1	LAMA SEGH.TO Lungh. mm/Passo/Rif. 75/4/T144D 5pz	5	4932213116	4002395301492
2	LAMA SEGH.TO Lungh. mm/Passo/Rif. 75/2,5/T101B 5pz	5	4932254061	4002395301522
3	LAMA SEGH.TO Lungh. mm/Passo/Rif. 105/4/T301DL 5pz	5	4932346071	4002395312399
4	LAMA SEGH.TO Lungh. mm/Passo/Rif. 75/4/T101D 5pz	5	4932274351	4002395301515
5	LAMA SEGH.TO Lungh. mm/Passo/Rif. 91/2,5/T234X5pz	5	4932430141	4002395378029
6	LAMA SEGH.TO Lungh. mm/Passo/Rif. 75/2,5/T101BR 5pz	5	4932346079	4002395312382
7	LAMA SEGH.TO Lungh. mm/Passo/Rif. 75/2,5/CURVE 5pz	5	4932430143	4002395378043
8	LAMA SEGH.TO Lungh. mm/Passo/Rif. 105/4/T344D 5pz	5	4932311633	4002395301508
9	LAMA SEGH.TO Lungh. mm/Passo/Rif. 75/3/T111C 5pz	5	4932254071	4002395301539
10	SET LAME SEGH.TO 75 MM 1pz	5	4932345825	4002395314850

Posizione	Materiale di merchandising	Q.tà	Cod. art.	Cod. EAN
1	Barra	1	4939434656	4002395557967
2	Gancio corto	10	4939434650	4002395557905
3	Banda MILWAUKEE®	1	4939510100	4002395900596
4	pacchetto di codici a barre	1	4939530376	4002395914517
5	Scatola di cartone	1	4931373861	4002395734399

4932 430509
4002395381708



Lame Seghetto Legno - Demolizione/Univ.

Prezzo Listino IVA escl. (€) 2846,00
Prezzo Listino IVA incl. (€) 3472,12

Posizione	Descrizione	Q.tà	Cod. Art.	Cod. EAN
1	LAMA SD Lungh. mm/Passo 230/4,2 5pz	5	48005016	45242082636
2	LAMA SD Lungh. mm/Passo 300/4,2 HCS 3pz	5	48001079	45242079858
3	LAMA SD LEGNO Lungh. mm/Passo 150/5 5pz	5	48005035	45242082698
4	LAMA SD LEGNO Lungh. mm/Passo 230/5 5pz	5	48005036	45242082704
5	LAMA SD LEGNO Lungh. mm/Passo 300/5 5pz	5	48005037	45242082711
6	LAMA SD AX LEGNO Lungh. mm/Passo 150/5 5pz	5	48005021	45242082988
7	LAMA SD AX LEGNO Lungh. mm/Passo 230/5 5pz	5	48005026	45242082995
8	LAMA SD AX LEGNO Lungh. mm/Passo 300/5 5pz	5	48005027	45242083022
9	LAMA SD UNIVERSALI Lungh. mm/Passo 150/2,5-1,8 5pz	5	48005292	45242350490
10	LAMA SD UNIVERSALI Lungh. mm/Passo 200/2,5-1,8 5pz	5	48005293	45242265657
11	LAMA SD UNIVERSALI Lungh. mm/Passo 150/3,2-2,1 5pz	5	48005091	45242082759
12	LAMA SD UNIVERSALI Lungh. mm/Passo 200/3,2-2,1 5pz	5	48005093	45242082773
13	LAMA SD UNIVERSALI Lungh. mm/Passo 300/3,2-2,1 5pz	5	48005094	45242082780
14	LAMA SD Lungh. mm/Passo 300/-	5	48001084	45242079902
15	LAMA SD Lungh. mm/Passo 125/4,2	5	48005052	45242082735

Posizione	Materiale di merchandising	Q.tà	Cod. art.	Cod. EAN
1	Barra	1	4939434656	4002395557967
2	Gancio corto	15	4939434650	4002395557905
3	Banda MILWAUKEE®	1	4939510100	4002395900596
4	pacchetto di codici a barre	1	4939565538	4058546299064
5	Scatola di cartone	1	4931373861	4002395734399

4932 430515
4002395381760



Lame Segaccio Metallo + Richieste

Prezzo Listino IVA escl. (€) 2810,00
Prezzo Listino IVA incl. (€) 3428,20

Posizione	Descrizione	Q.tà	Cod. Art.	Cod. EAN
1	LAMA SD Lungh. mm/Passo 300/4.2 HCS 3pz	3	48001079	45242079858
2	LAMA SD LEGNO Lungh. mm/Passo 150/5 5pz	5	48005035	45242082698
3	LAMA SD LEGNO Lungh. mm/Passo 230/5 5pz	5	48005036	45242082704
4	LAMA SD LEGNO Lungh. mm/Passo 300/5 5pz	5	48005037	45242082711
5	LAMA SD UNIVERSALI Lungh. mm/Passo 200/2,5-1,8 5pz	5	48005293	45242265657
6	LAMA SD UNIVERSALI Lungh. mm/Passo 200/3,2-2,1 5pz	5	48005093	45242082773
7	LAMA SD UNIVERSALI Lungh. mm/Passo 300/3,2-2,1 5pz	5	48005094	45242082780
8	LAMA SD THIN KERF Lungh. mm/Passo 150/1,4 5pz	5	48005184	45242082858
9	LAMA SD THIN KERF Lungh. mm/Passo 230/1,4 5pz	5	48005188	45242082896
10	LAMA SD THIN KERF Lungh. mm/Passo 300/1,4 5pz	5	48005189	45242082902
11	LAMA SD THIN KERF Lungh. mm/Passo 150/1,8 5pz	5	48005182	45242082834
12	LAMA SD THIN KERF Lungh. mm/Passo 230/1,8 5pz	5	48005187	45242082889
13	LAMA SD TORCH Lungh. mm/Passo 230/1,4 5pz	5	48005788	45242083091
14	LAMA SD TORCH Lungh. mm/Passo 230/1,8 5pz	5	48005787	45242083077
15	LAMA SD TORCH Lungh. mm/Passo 230/2,5 5pz	5	48005713	45242083046
16	LAMA SD Lungh. mm/Passo 230/- 3pz	3	48001430	45242082001

Posizione	Materiale di merchandising	Q.tà	Cod. art.	Cod. EAN
1	Barra	1	4939434656	4002395557967
2	Gancio corto	16	4939434650	4002395557905
3	Banda MILWAUKEE®	1	4939510100	4002395900596
4	pacchetto di codici a barre	1	4939565539	4058546299071
5	Scatola di cartone	1	4931373861	4002395734399

4932 430516
4002395381777



Lame Segaccio Metallo

Prezzo Listino IVA escl. (€) 2981,50
Prezzo Listino IVA incl. (€) 3637,43

Posizione	Descrizione	Q.tà	Cod. Art.	Cod. EAN
1	LAMA SD THIN KERF Lungh. mm/Passo 150/1 5pz	5	48005186	45242082872
2	LAMA SD THIN KERF Lungh. mm/Passo 150/1,4 5pz	5	48005184	45242082858
3	LAMA SD THIN KERF Lungh. mm/Passo 230/1,4 5pz	5	48005188	45242082896
4	LAMA SD THIN KERF Lungh. mm/Passo 300/1,4 5pz	5	48005189	45242082902
5	LAMA SD THIN KERF Lungh. mm/Passo 300/1,4 5pz	5	48005189	45242082902
6	LAMA SD THIN KERF Lungh. mm/Passo 150/1,8 5pz	5	48005182	45242082834
7	LAMA SD THIN KERF Lungh. mm/Passo 230/1,8 5pz	5	48005187	45242082889
8	LAMA SD TORCH Lungh. mm/Passo 150/1,4 5pz	5	48005784	45242083084
9	LAMA SD TORCH Lungh. mm/Passo 230/1,4 5pz	5	48005788	45242083091
10	LAMA SD TORCH Lungh. mm/Passo 300/1,4 5pz	5	48005789	45242083107
11	LAMA SD TORCH Lungh. mm/Passo 150/1,8 5pz	5	48005782	45242083060
12	LAMA SD TORCH Lungh. mm/Passo 230/1,8 5pz	5	48005787	45242083077
13	LAMA SD TORCH Lungh. mm/Passo 150/1,5 5pz	5	48005712	45242083039
14	LAMA SD TORCH Lungh. mm/Passo 230/2,5 5pz	5	48005713	45242083046
15	LAMA SD Lungh. mm/Passo 150/- 3pz	6	48001420	45242081950
16	LAMA SD Lungh. mm/Passo 230/- 3pz	5	48001430	45242082001

Posizione	Materiale di merchandising	Q.tà	Cod. art.	Cod. EAN
1	Barra	1	4939434656	4002395557967
2	Gancio corto	16	4939434650	4002395557905
3	Banda MILWAUKEE®	1	4939510100	4002395900596
4	pacchetto di codici a barre	1	4939565540	4058546299088
5	Scatola di cartone	1	4931373861	4002395734399

4932 430517
4002395381784



Lame Sega Circolare

Prezzo Listino IVA escl. (€) 1489,90
Prezzo Listino IVA incl. (€) 1817,68

Posizione	Descrizione	Q.tà	Cod. Art.	Cod. EAN
1	LAMA CIRC. Diam./Foro mm 165/15,87 Z24	3	4932471311	4058546289393
2	LAMA CIRC. Diam./Foro mm 165/15,87 Z40	3	4932471312	4058546289409
3	LAMA CIRC. Diam./Foro mm 165/20 Z24	2	4932471931	4058546298302
4	LAMA CIRC. Diam./Foro mm 165/20 Z40	2	4932471932	4058546298319
5	LAMA CIRC. Diam./Foro mm 165/20 Z52 ATB	2	4932479087	4058546368814
6	LAMA CIRC. Diam./Foro mm 165/20 Z24	2	4932471294	4058546289225
7	LAMA CIRC. Diam./Foro mm 165/20 Z48	2	4932471295	4058546289232
8	LAMA CIRC. Diam./Foro mm 184/30 Z24	2	4932471297	4058546289256
9	LAMA CIRC. Diam./Foro mm 190/30 Z24	3	4932471300	4058546289287
10	LAMA CIRC. Diam./Foro mm 190/30 Z36	2	4932471301	4058546289294
11	LAMA CIRC. Diam./Foro mm 190/30 Z54 neg.	2	4932471303	4058546289317
12	LAMA CIRC. Diam./Foro mm 190/30 Z48	2	4932471380	4058546290085

Posizione	Materiale di merchandising	Q.tà	Cod. art.	Cod. EAN
1	Barra	1	4939434656	4002395557967
2	Bracci rotanti + ganci	12	4939716900	4002395557905
3	Banda MILWAUKEE®	1	4939510100	4002395900596
4	pacchetto di codici a barre	1	4939435602	4058546313562
5	Scatola di cartone	1	4931373861	4002395734399

4932 479732
4058546375263



Lame Utensile Multifunzione

Prezzo Listino IVA escl. (€) 2175,50
Prezzo Listino IVA incl. (€) 2654,11

Posizione	Descrizione	Q.tà	Cod. Art.	Cod. EAN
1	L. TAGLIO DAL PIENO ATT. SL 35 mm- LEGNO - VELOCE 1pz	3	48906011	45242600304
2	L. TAGLIO DAL PIENO BI-MET ATT. SL 65 mm- LEGNO & CHIODI 1pz	3	48906027	45242600373
3	L.TAGLIO DAL PIENO 35x42mm	3	48906001	45242600298
4	L. TAGLIO DAL PIENO BI-MET ATT. SL 35 mm- LEGNO & CHIODI 1pz	3	48906021	45242600359
5	L. TAGLIO DAL PIENO BI-MET ATT. SL 28 mm- LEGNO & METALLO 1pz	2	48906031	45242600380
6	L. TAGLIO DAL PIENO BI-MET ATT. SL 43 mm- LEGNO & METALLO 1pz	2	48906035	45242600403
7	L. TAGLIO DAL PIENO ATT. SL 65 mm- LEGNO - VELOCE 1pz	2	48906015	45242600328
8	L. TAGLIO DAL PIENO CARBIDE ATT. SL 35 mm- LEGNO & METALLO 1pz	2	48906040	45242600458
9	L. TAGLIO DAL PIENO BI-MET ATT. SL 65 mm- LEGNO - VELOCE 1pz	2	48906017	45242600335
10	L. SEGMENTATA BI-MET. ATT. SL 100 mm- LEGNO & METALLO 1pz	2	48906039	45242600427
11	L. TAGLIO DAL PIENO ATT. SL 65 mm- LEGNO 1pz	2	48906005	45242600274
12	L. TAGLIO DAL PIENO BI-MET ATT. SL 35 mm- LEGNO & CHIODI 10pz	2	48906024	45242600366
13	L. SEGMENTATA ATT. SL 85 mm- LEGNO & METALLO 1pz	2	48906038	45242600410
14	L. SEGMENTATA CARBURO. ATT. SL 75x2,2 mm- FUGHE 1pz	2	48906051	45242600441
15	L. SEGMENTATA CARBURO. ATT. SL 75x1,2 mm- FUGHE 1pz	2	48906050	45242600434
16	L. RASCHIETTO FLESSIBILE 52 mm ATT. SL 1pz	2	48906061	45242600540
17	L. TAGLIO DAL PIENO ATT. SL 35 mm- LEGNO 10pz	1	48906004	45242600281
18	L. TAGLIO DAL PIENO ATT. SL 35 mm- LEGNO - VELOCE 10pz	1	48906014	45242600311
19	PLATORELLO A DELTA 93x93x93MM	2	48906070	45242600571
20	CARTA ABR. 93x93x93MM GR 80 (6pz)	2	48906072	45242600595
21	CARTA ABR. 93x93x93MM GR 120 (6pz)	2	48906073	45242600601
22	CARTA ABR. 93x93x93MM GR 220 (6pz)	2	48906075	45242600632
23	CARTA ABR. 93x93x93MM GR 180 (6pz)	2	48906074	45242600618
24	CARTA ABR. 93x93x93MM GR 60 (6pz)	2	48906071	45242600588

Posizione	Materiale di merchandising	Q.tà	Cod. art.	Cod. EAN
1	Barra	1	4939434656	4002395557967
2	Bracci rotanti + ganci	12	4939716900	4002395557905
3	Banda MILWAUKEE®	1	4939510100	4002395900596
4	pacchetto di codici a barre	1	4939710704	4058546308988
5	Scatola di cartone	1	4931373861	4002395734399

4932 479736
4058546375300



Bussole a Macchina 1/2 - Corte

Prezzo Listino IVA escl. (€) 524,40
Prezzo Listino IVA incl. (€) 1932,60

Posizione	Descrizione	Q.tà	Cod. Art.	Cod. EAN
1	BUSSOLA A MACCHINA DA 1/2 32 mm - CORTA	3	4932480325	4058546406103
2	BUSSOLA A MACCHINA DA 1/2 30 mm - CORTA	3	4932480324	4058546406097
3	BUSSOLA A MACCHINA DA 1/2 27 mm - CORTA	3	4932480321	4058546406066
4	BUSSOLA A MACCHINA DA 1/2 24 mm - CORTA	3	4932480318	4058546406035
5	BUSSOLA A MACCHINA DA 1/2 22 mm - CORTA	3	4932480316	4058546406011
6	BUSSOLA A MACCHINA DA 1/2 21 mm - CORTA	3	4932480315	4058546406004
7	BUSSOLA A MACCHINA DA 1/2 19 mm - CORTA	3	4932480313	4058546405984
8	BUSSOLA A MACCHINA DA 1/2 18 mm - CORTA	3	4932480312	4058546405977
9	BUSSOLA A MACCHINA DA 1/2 17 mm - CORTA	3	4932480311	4058546405960
10	BUSSOLA A MACCHINA DA 1/2 16 mm - CORTA	3	4932480310	4058546405953
11	BUSSOLA A MACCHINA DA 1/2 15mm - CORTA	3	4932480309	4058546405946
12	BUSSOLA A MACCHINA DA 1/2 14 mm - CORTA	3	4932480308	4058546405939
13	BUSSOLA A MACCHINA DA 1/2 13 mm - CORTA	3	4932480307	4058546405922
14	BUSSOLA A MACCHINA DA 1/2 12 mm - CORTA	3	4932480306	4058546405915
15	BUSSOLA A MACCHINA DA 1/2 11 mm - CORTA	3	4932480305	4058546405908
16	BUSSOLA A MACCHINA DA 1/2 10 mm - CORTA	3	4932480304	4058546405892
17	BUSSOLA A MACCHINA DA 1/2 8 mm - CORTA	3	4932480302	4058546405878

Posizione	Materiale di merchandising	Q.tà	Cod. art.	Cod. EAN
1	Barra	1	4939434656	4002395557967
2	Gancio corto	17	4939434650	4002395557905
3	Banda MILWAUKEE®	1	4939510100	4002395900596
4	pacchetto di codici a barre	1	4939435729	4058546436193
5	Scatola di cartone	1	4931373861	4002395734399

4932 478594
4058546347871



Bussole a Macchina 1/2 - Lunghe

Prezzo Listino IVA escl. (€) 1025,40
Prezzo Listino IVA incl. (€) 1250,99

Posizione	Descrizione	Q.tà	Cod. Art.	Cod. EAN
1	BUSSOLA A MACCHINA DA 1/2 32 mm - LUNGA	3	4932480349	4058546406349
2	BUSSOLA A MACCHINA DA 1/2 30 mm - LUNGA	3	4932480348	4058546406332
3	BUSSOLA A MACCHINA DA 1/2 27 mm - LUNGA	3	4932480345	4058546406301
4	BUSSOLA A MACCHINA DA 1/2 24 mm - LUNGA	3	4932480342	4058546406271
5	BUSSOLA A MACCHINA DA 1/2 22 mm - LUNGA	3	4932480340	4058546406257
6	BUSSOLA A MACCHINA DA 1/2 21 mm - LUNGA	3	4932480339	4058546406240
7	BUSSOLA A MACCHINA DA 1/2 19 mm - LUNGA	3	4932480337	4058546406226
8	BUSSOLA A MACCHINA DA 1/2 18 mm - LUNGA	3	4932480336	4058546406219
9	BUSSOLA A MACCHINA DA 1/2 17 mm - LUNGA	3	4932480335	4058546406202
10	BUSSOLA A MACCHINA DA 1/2 16 mm - LUNGA	3	4932480334	4058546406196
11	BUSSOLA A MACCHINA DA 1/2 15 mm - LUNGA	3	4932480333	4058546406189
12	BUSSOLA A MACCHINA DA 1/2 14 mm - LUNGA	3	4932480332	4058546406172
13	BUSSOLA A MACCHINA DA 1/2 13 mm - LUNGA	3	4932480331	4058546406165
14	BUSSOLA A MACCHINA DA 1/2 12 mm - LUNGA	3	4932480330	4058546406158
15	BUSSOLA A MACCHINA DA 1/2 11 mm - LUNGA	3	4932480329	4058546406141
16	BUSSOLA A MACCHINA DA 1/2 10 mm - LUNGA	3	4932480328	4058546406134
17	BUSSOLA A MACCHINA DA 1/2 8 mm - LUNGA	3	4932480326	4058546406110

Posizione	Materiale di merchandising	Q.tà	Cod. art.	Cod. EAN
1	Barra	1	4939434656	4002395557967
2	Gancio corto	17	4939434650	4002395557905
3	Banda MILWAUKEE®	1	4939510100	4002395900596
4	pacchetto di codici a barre	1	4939435728	4058546436186
5	Scatola di cartone	1	4931373861	4002395734399

4932 478595
4058546347888



Bussole a Macchina 3/8 - Lunghe

Prezzo Listino IVA escl. (€) 563,70
Prezzo Listino IVA incl. (€) 687,71

Posizione	Descrizione	Q.tà	Cod. Art.	Cod. EAN
1	BUSSOLA A MACCHINA DA 3/8 8 mm - LUNGA	3	4932480282	4058546405670
2	BUSSOLA A MACCHINA DA 3/8 10 mm - LUNGA	3	4932480284	4058546405694
3	BUSSOLA A MACCHINA DA 3/8 11 mm - LUNGA	3	4932480285	4058546405700
4	BUSSOLA A MACCHINA DA 3/8 12 mm - LUNGA	3	4932480286	4058546405717
5	BUSSOLA A MACCHINA DA 3/8 13 mm - LUNGA	3	4932480287	4058546405724
6	BUSSOLA A MACCHINA DA 3/8 14 mm - LUNGA	3	4932480288	4058546405731
7	BUSSOLA A MACCHINA DA 3/8 15 mm - LUNGA	3	4932480289	4058546405748
8	BUSSOLA A MACCHINA DA 3/8 16 mm - LUNGA	3	4932480290	4058546405755
9	BUSSOLA A MACCHINA DA 3/8 17 mm - LUNGA	3	4932480291	4058546405762
10	BUSSOLA A MACCHINA DA 3/8 18 mm - LUNGA	3	4932480292	4058546405779
11	BUSSOLA A MACCHINA DA 3/8 19 mm - LUNGA	3	4932480293	4058546405786
12	BUSSOLA A MACCHINA DA 3/8 21 mm - LUNGA	3	4932480295	4058546405809
13	BUSSOLA A MACCHINA DA 3/8 22 mm - LUNGA	3	4932480296	4058546405816
14	ADAT.3/8 QUADRO A 1/2 QUADRO	3	4932480300	4058546405854
15	SET BUSSOLE A MACCHINA 3/8 8pz - LUNGHE	2	4932480455	4058546407407

4932 478593
4058546347864



Posizione	Materiale di merchandising	Q.tà	Cod. art.	Cod. EAN
1	Barra	1	4939434656	4002395557967
2	Gancio corto	15	4939434650	4002395557905
3	Banda MILWAUKEE®	1	4939510100	4002395900596
4	pacchetto di codici a barre	1	4939435757	4058546437435
5	Scatola di cartone	1	4931373861	4002395734399

Bussole a Macchina 3/8 - Corte

Prezzo Listino IVA escl. (€) 407,60
Prezzo Listino IVA incl. (€) 497,27

Posizione	Descrizione	Q.tà	Cod. Art.	Cod. EAN
1	BUSSOLA A MACCHINA DA 3/8 8 mm - CORTA	3	4932480265	4058546405502
2	BUSSOLA A MACCHINA DA 3/8 10 mm - CORTA	3	4932480267	4058546405526
3	BUSSOLA A MACCHINA DA 3/8 11 mm - CORTA	3	4932480268	4058546405533
4	BUSSOLA A MACCHINA DA 3/8 12 mm - CORTA	3	4932480269	4058546405540
5	BUSSOLA A MACCHINA DA 3/8 13 mm - CORTA	3	4932480270	4058546405557
6	BUSSOLA A MACCHINA DA 3/8 14 mm - CORTA	3	4932480271	4058546405564
7	BUSSOLA A MACCHINA DA 3/8 15 mm - CORTA	3	4932480272	4058546405571
8	BUSSOLA A MACCHINA DA 3/8 16 mm - CORTA	3	4932480273	4058546405588
9	BUSSOLA A MACCHINA DA 3/8 17 mm - CORTA	3	4932480274	4058546405595
10	BUSSOLA A MACCHINA DA 3/8 18 mm - CORTA	3	4932480275	4058546405601
11	BUSSOLA A MACCHINA DA 3/8 19 mm - CORTA	3	4932480276	4058546405618
12	BUSSOLA A MACCHINA DA 3/8 21 mm - CORTA	3	4932480278	4058546405632
13	BUSSOLA A MACCHINA DA 3/8 22 mm - CORTA	3	4932480279	4058546405649
14	ADAT.3/8 QUADRO A 1/2 QUADRO	3	4932480300	4058546405854
15	ADAT.3/8 QUADRO A 1/4 QUADRO	3	4932480299	4058546405847
16	SET BUSSOLE A MACCHINA 3/8 8pz - CORTE	2	4932480454	4058546407391

4932 478592
4058546347857



Posizione	Materiale di merchandising	Q.tà	Cod. art.	Cod. EAN
1	Barra	1	4939434656	4002395557967
2	Gancio corto	16	4939434650	4002395557905
3	Banda MILWAUKEE®	1	4939510100	4002395900596
4	pacchetto di codici a barre	1	4939710700	4058546308940
5	Scatola di cartone	1	4931373861	4002395734399



SISTEMI ESPOSITIVI PERSONALIZZATI PER L'ITALIA

Punte SDS-Plus MX4 Top Seller 1

Prezzo Listino IVA escl. (€) 1450,40
Prezzo Listino IVA incl. (€) 1769,49

Posizione	Descrizione	Q.tà	Cod. Art.	Cod. EAN
1	PUNTA SDS-Plus MX4 5X115 MM	5	4932352007	4002395366644
2	PUNTA SDS-Plus MX4 5X165 MM	5	4932352008	4002395368891
3	PUNTA SDS-Plus MX4 6X115 MM	5	4932352011	4002395368821
4	PUNTA SDS-Plus MX4 6X165 MM	5	4932352012	4002395368938
5	PUNTA SDS-Plus MX4 6X215 MM	5	4932352013	4002395366705
6	PUNTA SDS-Plus MX4 6X265 MM	3	4932352014	4002395366712
7	PUNTA SDS-Plus MX4 8X115 MM	5	4932352021	4002395366781
8	PUNTA SDS-Plus MX4 8X165 MM	5	4932352022	4002395366798
9	PUNTA SDS-Plus MX4 8X215 MM	5	4932352023	4002395366804
10	PUNTA SDS-Plus MX4 8X265 MM	3	4932352024	4002395366811
11	PUNTA SDS-Plus MX4 9X160 MM	3	4932352944	4002395376025
12	PUNTA SDS-Plus MX4 10X160 MM	5	4932352026	4002395366835
13	PUNTA SDS-Plus MX4 10X210 MM	5	4932352027	4002395366842
14	PUNTA SDS-Plus MX4 10X260 MM	3	4932352028	4002395366859
15	PUNTA SDS-Plus MX4 10X310 MM	3	4932352029	4002395366866
16	PUNTA SDS-Plus MX4 12X160 MM	5	4932352031	4002395366880
17	PUNTA SDS-Plus MX4 12X210 MM	5	4932352032	4002395366897
18	PUNTA SDS-Plus MX4 12X260 MM	3	4932352033	4002395366903
19	PUNTA SDS-Plus MX4 14X210 MM	5	4932352037	4002395366941
20	PUNTA SDS-Plus MX4 16X210 MM	6	4932352953	4002395376117
21	PUNTA SDS-Plus MX4 16X260 MM	3	4932352819	4002395374779
22	SET 1 PUNTE SDS-Plus MX4 7pz (5/6/8x110mm) (6/8/10/12x160mm)	3	4932478626	4058546348199

4932 479121
4058546369156



Posizione	Materiale di merchandising	Q.tà	Cod. art.	Cod. EAN
1	Barra	1	4939434656	4002395557967
2	Gancio corto	22	4939434650	4002395557905
3	Banda MILWAUKEE®	1	4939510100	4002395900596
4	pacchetto di codici a barre	1	4939435551	4058546311971
5	Scatola di cartone	1	4931373861	4002395734399

Punte SDS-plus MX4 Top Seller 2

Prezzo Listino IVA escl. (€) 1572,20
Prezzo Listino IVA incl. (€) 1918,08

Posizione	Descrizione	Q.tà	Cod. Art.	Cod. EAN
1	PUNTA SDS-Plus MX4 6X315 MM	2	4932352015	4002395366729
2	PUNTA SDS-Plus MX4 6,5X165 MM	2	4932430146	4002395378074
3	PUNTA SDS-Plus MX4 6,5X215 MM	2	4932352016	4002395366736
4	PUNTA SDS-Plus MX4 6,5X265 MM	2	4932352017	4002395366743
5	PUNTA SDS-Plus MX4 6,5X315 MM	2	4932352018	4002395366750
6	PUNTA SDS-Plus MX4 8X315 MM	2	4932352712	4002395373703
7	PUNTA SDS-Plus MX4 8X455 MM	2	4932352713	4002395373710
8	PUNTA SDS-Plus MX4 10X110 MM	2	4932352025	4002395366828
9	PUNTA SDS-Plus MX4 10X450 MM	2	4932352030	4002395366873
10	PUNTA SDS-Plus MX4 10X600 MM	2	4932352945	4002395376032
11	PUNTA SDS-Plus MX4 12X310 MM	2	4932352034	4002395366910
12	PUNTA SDS-Plus MX4 12X450 MM	2	4932352035	4002395366927
13	PUNTA SDS-Plus MX4 14X160 MM	2	4932352036	4002395366934
14	PUNTA SDS-Plus MX4 14X260 MM	2	4932352949	4002395376070
15	PUNTA SDS-Plus MX4 14X310 MM	2	4932352038	4002395366958
16	PUNTA SDS-Plus MX4 14X450 MM	2	4932352039	4002395366965
17	PUNTA SDS-Plus MX4 15X260 MM	2	4932352952	4002395376100
18	PUNTA SDS-Plus MX4 16X310 MM	2	4932352954	4002395376124
19	PUNTA SDS-Plus MX4 16X450 MM	2	4932352820	4002395374786
20	PUNTA SDS-Plus MX4 18X250 MM	2	4932356502	4002395320950
21	PUNTA SDS-Plus MX4 18X450 MM	2	4932356503	4002395320967
22	PUNTA SDS-Plus MX4 20X250 MM	2	4932356504	4002395320974
23	PUNTA SDS-Plus MX4 20X450 MM	2	4932356505	4002395320981
24	PUNTA SDS-Plus MX4 22X450 MM	2	4932356506	4002395320998
25	PUNTA SDS-Plus MX4 24X450 MM	2	4932356508	4002395321018

4932 479122
4058546369163



Posizione	Materiale di merchandising	Q.tà	Cod. art.	Cod. EAN
1	Barra	1	4939434656	4002395557967
2	Gancio corto	25	4939434650	4002395557905
3	Banda MILWAUKEE®	1	4939510100	4002395900596
4	pacchetto di codici a barre	1	4939435552	4058546311988
5	Scatola di cartone	1	4931373861	4002395734399

Punte SDS-Max Top Seller

Prezzo Listino IVA escl. (€) 3833,90
Prezzo Listino IVA incl. (€) 4677,36

Posizione	Descrizione	Q.tà	Cod. Art.	Cod. EAN
1	PUNTA SDS MAX 2T 14X540	1	4932352753	4002395374113
2	PUNTA SDS MAX 4T 16X320	2	4932352756	4002395374144
3	PUNTA SDS MAX 4T 16X540	2	4932352757	4002395374151
4	PUNTA SDS MAX 4T 18X320	2	4932352760	4002395374182
5	PUNTA SDS MAX 4T 18X540	3	4932352761	4002395374199
6	PUNTA SDS MAX 4T 18X540	3	4932352761	4002395374199
7	PUNTA SDS MAX 4T 20X520	3	4932352765	4002395374236
8	PUNTA SDS MAX 4T 20X520	3	4932352765	4002395374236
9	PUNTA SDS MAX 4T 22X520	3	4932352769	4002395374274
10	PUNTA SDS MAX 4T 22X520	3	4932352769	4002395374274
11	PUNTA SDS MAX 4T 24X520	2	4932352773	4002395374311
12	PUNTA SDS MAX 4T 25X520	2	4932352775	4002395374335
13	PUNTA SDS MAX 4T 28X570	2	4932352779	4002395374373
14	PUNTA SDS MAX 4T 30X570	2	4932352784	4002395374427
15	PUNTA SDS MAX 4T 32X570	2	4932352786	4002395374441
16	PUNTA SDS MAX 4T 35X570	2	4932352790	4002395374489
17	PUNTA SDS MAX 4T 40X570	2	4932352795	4002395374533

4932 479123
4058546369170



Posizione	Materiale di merchandising	Q.tà	Cod. art.	Cod. EAN
1	Barra	1	4939434656	4002395557967
2	Gancio corto	17	4939434650	4002395557905
3	Banda MILWAUKEE®	1	4939510100	4002395900596
4	pacchetto di codici a barre	1	4939435550	4058546311964
5	Scatola di cartone	1	4931373861	4002395734399

Scalpellì SDS-Plus Top Seller

Prezzo Listino IVA escl. (€) 1144,80
Prezzo Listino IVA incl. (€) 1396,66

Posizione	Descrizione	Q.tà	Cod. Art.	Cod. EAN
1	SCALPELLO A PUNTA SDS-Plus 250MM	5	4932339625	4002395304813
2	SCALPELLO PIATTO SDS-Plus 250X20 MM	5	4932339626	4002395304820
3	SCALPELLO LARGO SDS-Plus 250X40 MM	5	4932367146	4002395334377
4	SCALPELLO A SPATOLA AUTOAFFILANTE SDS-Plus 250X50 MM	5	4932478265	4058546344429
5	SCALPELLO A SPATOLA SDS-Plus 250X40 MM	5	4932353424	4002395320202
6	SCALPELLO A PUNTA SDS-Plus 250MM	5	4932339625	4002395304813
7	SCALPELLO PIATTO SDS-Plus 250X20 MM	5	4932339626	4002395304820
8	SCALPELLO LARGO SDS-Plus 250X40 MM	5	4932367146	4002395334377
9	SCALPELLO A SPATOLA AUTOAFFILANTE SDS-Plus 250X50 MM	5	4932478265	4058546344429
10	SCALPELLO A SPATOLA SDS-Plus 250X40 MM	5	4932353424	4002395320202
11	SCALPELLO A SPATOLA SDS-Plus 165X75 MM	2	4932352344	4002395370030
12	SCALPELLO A PUNTA AUTOAFFILANTE SDS-Plus 250MM	2	4932478262	4058546344399
13	SCALPELLO A PIATTO AUTOAFFILANTE SDS-Plus 250X20MM	2	4932478263	4058546344405
14	SET S 3 PZ SCALPELLI SDS-Plus (PUNTA, PIATTO, LARGO)	3	4932430001	4002395376629

4932 479124
4058546369187



Posizione	Materiale di merchandising	Q.tà	Cod. art.	Cod. EAN
1	Barra	1	4939434656	4002395557967
2	Gancio corto	14	4939434650	4002395557905
3	Banda MILWAUKEE®	1	4939510100	4002395900596
4	pacchetto di codici a barre	1	4939435544	4058546311902
5	Scatola di cartone	1	4931373861	4002395734399

Scalpellì SDS-Max Top Seller

Prezzo Listino IVA escl. (€) 1414,40
Prezzo Listino IVA incl. (€) 1725,57

Posizione	Descrizione	Q.tà	Cod. Art.	Cod. EAN
1	SCALPELLO A PUNTA SDS-Max 280 MM	3	4932343734	4002395317509
2	SCALPELLO A PUNTA SDS-Max 400 MM	5	4932343735	4002395317516
3	SCALPELLO A PUNTA SDS-Max 400 MM	5	4932343735	4002395317516
4	SCALPELLO A PUNTA SDS-Max 600 MM	2	4932343736	4002395317523
5	SCALPELLO A PUNTA AUTOAFFILANTE SDS-Max 400 MM	2	4932478266	4058546344436
6	SCALPELLO PIATTO SDS-Max 280X25 MM	3	4932343737	4002395317530
7	SCALPELLO PIATTO SDS-Max 400X25 MM	5	4932343738	4002395317547
8	SCALPELLO PIATTO SDS-Max 400X25 MM	5	4932343738	4002395317547
9	SCALPELLO PIATTO SDS-Max 600X25 MM	2	4932343739	4002395317554
10	SCALPELLO PIATTO AUTOAFFILANTE SDS-Max 400X25 MM	5	4932478267	4058546344443
11	SCALPELLO LARGO SDS-Max 400X50 MM	2	4932343743	4002395317592
12	SCALPELLO LARGO SDS-Max 400X50 MM	5	4932343743	4002395317592
13	SCALPELLO LARGO SDS-Max 300X80 MM	5	4932343744	4002395317608
14	SCALPELLO A SPATOLA SDS-Max 300X80 MM	3	4932399234	4002395358489
15	SCALPELLO LARGO SDS-Max 300X115 MM	2	4932343745	4002395317615

Posizione	Materiale di merchandising	Q.tà	Cod. art.	Cod. EAN
1	Barra	1	4939434656	4002395557967
2	Gancio corto	15	4939434650	4002395557905
3	Banda MILWAUKEE®	1	4939510100	4002395900596
4	pacchetto di codici a barre	1	4939435543	4058546311896
5	Scatola di cartone	1	4931373861	4002395734399

4932 479125
4058546369194



Diamantate Top Seller

Prezzo Listino IVA escl. (€) 1658,00
Prezzo Listino IVA incl. (€) 2022,76

Posizione	Descrizione	Q.tà	Cod. Art.	Cod. EAN
1	PUNTA DIAMANTATA ATTACCO M14 - 5MM	2	4932471758	4058546296575
2	PUNTA DIAMANTATA ATTACCO M14 - 6MM	5	4932471759	4058546296582
3	PUNTA DIAMANTATA ATTACCO M14 - 8MM	5	4932471760	4058546296599
4	PUNTA DIAMANTATA ATTACCO M14 - 10MM	3	4932471761	4058546296605
5	PUNTA DIAMANTATA ATTACCO M14 - 10MM	2	4932471761	4058546296605
6	PUNTA DIAMANTATA ATTACCO M14 - 12MM	1	4932471762	4058546296612
7	PUNTA DIAMANTATA ATTACCO M14 - SET 4 PZ	3	4932471863	4058546297626
8	ADATTATORE M16 x M14 per M12FDGA/FDGS	3	4932472265	4058546339111
9	PUNTA DIAMANTATA 5X55 MM	2	49560503	45242223732
10	PUNTA DIAMANTATA 6X55 MM	5	49560505	45242223749
11	PUNTA DIAMANTATA 8X55 MM	5	49560507	45242223756
12	PUNTA DIAMANTATA 10X55 MM	2	49560509	45242223763
13	PUNTA DIAMANTATA 12X55 MM	1	49560511	45242223770
14	SET PUNTE DIAMANTATE 3PZ - 6/8/10mm	3	4932471771	4058546296704

Posizione	Materiale di merchandising	Q.tà	Cod. art.	Cod. EAN
1	Barra	1	4939434656	4002395557967
2	Gancio corto	14	4939434650	4002395557905
3	Banda MILWAUKEE®	1	4939510100	4002395900596
4	pacchetto di codici a barre	1	4939435546	4058546311926
5	Scatola di cartone	1	4931373861	4002395734399

4932 479127
4058546369217



Punte Multimateriale Top Seller

Prezzo Listino IVA escl. (€) 452,70
Prezzo Listino IVA incl. (€) 552,29

Posizione	Descrizione	Q.tà	Cod. Art.	Cod. EAN
1	PUNTA MULTIMATERIALE 3X90 MM	3	4932471091	4058546287191
2	PUNTA MULTIMATERIALE 4X90 MM	3	4932471092	4058546287207
3	PUNTA MULTIMATERIALE 5X100 MM	3	4932471093	4058546287214
4	PUNTA MULTIMATERIALE 5.5X100 MM	3	4932471094	4058546287221
5	PUNTA MULTIMATERIALE 6X100 MM	3	4932471096	4058546287245
6	PUNTA MULTIMATERIALE 6X150 MM	3	4932471097	4058546287252
7	PUNTA MULTIMATERIALE 6X200 MM	3	4932471098	4058546287269
8	PUNTA MULTIMATERIALE 6X400 MM	3	4932471099	4058546287276
9	PUNTA MULTIMATERIALE 8X120 MM	3	4932471104	4058546287320
10	PUNTA MULTIMATERIALE 8X260 MM	3	4932471105	4058546287337
11	PUNTA MULTIMATERIALE 8X400 MM	3	4932471106	4058546287344
12	PUNTA MULTIMATERIALE 10X120 MM	3	4932471107	4058546287351
13	PUNTA MULTIMATERIALE 10X260 MM	3	4932471108	4058546287368
14	PUNTA MULTIMATERIALE 12X150 MM	3	4932471110	4058546287382
15	PUNTA MULTIMATERIALE 12x260 MM	3	4932471111	4058546287399
16	SET 1 PUNTE MULTIMATERIALE 8 pz (4 x 90 mm, 5/5/6/6x100mm, 8/10x120mm, 12x150mm)	3	4932471112	4058546287405

Posizione	Materiale di merchandising	Q.tà	Cod. art.	Cod. EAN
1	Barra	1	4939434656	4002395557967
2	Gancio corto	16	4939434650	4002395557905
3	Banda MILWAUKEE®	1	4939510100	4002395900596
4	pacchetto di codici a barre	1	4939435553	4058546311995
5	Scatola di cartone	1	4931373861	4002395734399

4932 479126
4058546369200



Lame Utensile Multifunzione 1

Prezzo Listino IVA escl. (€) 1328,00
Prezzo Listino IVA incl. (€) 1620,16

Posizione	Descrizione	Q.tà	Cod. Art.	Cod. EAN
1	L. TAGLIO DAL PIENO BI-MET ATT. SL 28 mm- LEGNO & METALLO 1pz	3	48906031	45242600380
2	L. TAGLIO DAL PIENO 35x42mm	3	48906001	45242600298
3	L. TAGLIO DAL PIENO BI-MET ATT. SL 65 mm- LEGNO - VELOCE 1pz	3	48906017	45242600335
4	L. TAGLIO DAL PIENO BI-MET ATT. SL 65 mm- LEGNO & CHIODI 1pz	3	48906027	45242600373
5	L. SEGMENTATA ATT. SL 85 mm- LEGNO & METALLO 1pz	3	48906038	45242600410
6	L. SEGMENTATA CARBURO. ATT. SL 75x1,2 mm- FUGHE 1pz	2	48906050	45242600434
7	L. SEGMENTATA DIAMANTATA. ATT. SL 90x2,2 mm- FUGHE 1pz	2	48906053	45242600489
8	SET LAME UTENSILE MULTIFUNZIONE 11 pz	2	48906090	45242600663

Posizione	Materiale di merchandising	Q.tà	Cod. art.	Cod. EAN
1	Barra	1	4939434656	4002395557967
2	Gancio corto	8	4939434650	4002395557905
3	Banda MILWAUKEE®	1	4939510100	4002395900596
4	pacchetto di codici a barre	1	4939710704	4058546308988
5	Scatola di cartone	1	4931373861	4002395734399

4932 479128
4058546369224



Lame Utensile Multifunzione 2

Prezzo Listino IVA escl. (€) 598,20
Prezzo Listino IVA incl. (€) 729,80

Posizione	Descrizione	Q.tà	Cod. Art.	Cod. EAN
1	L. RASPA IN CARBURO ATT. SL 1pz	3	48906054	45242600496
2	L. RASCHIETTO FLESSIBILE 52 mm ATT. SL 1pz	3	48906061	45242600540
3	L. RASCHIETTO RIGIDO 52 mm ATT. SL 1pz	3	48906062	45242600557
4	L. RASCHIETTO FLESSIBILE 70 mm ATT. SL 1pz	3	48906063	45242600564
5	PLATORELLO A DELTA 93x93x93MM	3	48906070	45242600571
6	CARTA ABR. 93x93x93MM GR 60 (6pz)	3	48906071	45242600588
7	CARTA ABR. 93x93x93MM GR 80 (6pz)	3	48906072	45242600595
8	CARTA ABR. 93x93x93MM GR 120 (6pz)	3	48906073	45242600601
9	CARTA ABR. 93x93x93MM GR 180 (6pz)	3	48906074	45242600618

Posizione	Materiale di merchandising	Q.tà	Cod. art.	Cod. EAN
1	Barra	1	4939434656	4002395557967
2	Gancio corto	9	4939434650	4002395557905
3	Banda MILWAUKEE®	1	4939510100	4002395900596
4	pacchetto di codici a barre	1	4939710704	4058546308988
5	Scatola di cartone	1	4931373861	4002395734399

4932 479129
4058546369231



Dischi Diamantati Top Seller

Prezzo Listino IVA escl. (€) 961,40
Prezzo Listino IVA incl. (€) 1172,91

Posizione	Descrizione	Q.tà	Cod. Art.	Cod. EAN
1	DISCO DIAM. DUT 115MM	5	4932399526	4002395361731
2	DISCO DIAM.DTS 115MM	5	4932399145	4002395357550
3	DISCO DIAM. DHTi 115MM	5	4932399552	4002395361991
4	DISCO DIAM. DU 115MM	5	4932399521	4002395361687
5	DISCO DIAM. DUT 230MM	3	4932399529	4002395361762
6	DISCO DIAM. DU 230MM	3	4932399524	4002395361717

Posizione	Materiale di merchandising	Q.tà	Cod. art.	Cod. EAN
1	Barra	1	4939434656	4002395557967
2	Gancio corto	6	4939434650	4002395557905
3	Banda MILWAUKEE®	1	4939510100	4002395900596
4	pacchetto di codici a barre	1	4939435545	4058546311919
5	Scatola di cartone	1	4931373861	4002395734399

4932 479131
4058546369255



Lame Segaccio Top Seller

Prezzo Listino IVA escl. (€) 1883,20
Prezzo Listino IVA incl. (€) 2297,50

Posizione	Descrizione	Q.tà	Cod. Art.	Cod. EAN
1	LAMA SD TCT NITRUS Lungh. mm/Passo 150/7 1pz	2	48005261	45242569694
2	LAMA SD NITRUS TCT Lungh. mm/Passo 230/7 1pz	2	48005262	45242569724
3	LAMA SD NITRUS TCT Lungh. mm/Passo 300/7 1pz	2	48005263	45242569755
4	LAMA SD TORCH TCT Lungh. mm/Passo 230/3,6 1pz	2	48005202	45242520787
5	LAMA SD AX TCT Lungh. mm/Passo 230/5 1pz	2	48005226	45242483723
6	LAMA SD AX LEGNO Lungh. mm/Passo 150/5 5pz	2	48005021	45242082988
7	LAMA SD AX LEGNO Lungh. mm/Passo 230/5 5pz	2	48005026	45242082995
8	LAMA SD AX LEGNO Lungh. mm/Passo 300/5 5pz	2	48005027	45242083022
9	LAMA SD UNIVERSALI Lungh. mm/Passo 150/2,5 5pz	3	48005092	45242082766
10	LAMA SD UNIVERSALI Lungh. mm/Passo 200/3,2-2,1 5pz	3	48005093	45242082773
11	LAMA SD UNIVERSALI Lungh. mm/Passo 300/3,2-2,1 5pz	2	48005094	45242082780
12	LAMA SD TORCH Lungh. mm/Passo 150/1,5 5pz	3	48005712	45242083039
13	LAMA SD TORCH Lungh. mm/Passo 230/1,4 5pz	3	48005788	45242083091
14	LAMA SD TORCH Lungh. mm/Passo 300/1,4 5pz	2	48005789	45242083107
15	LAMA SD THIN KERF Lungh. mm/Passo 150/1,8 5pz	3	48005182	45242082834
16	LAMA SD THIN KERF Lungh. mm/Passo 230/1,8 5pz	3	48005187	45242082889
17	LAMA SD THIN KERF Lungh. mm/Passo 300/1,4 5pz	2	48005189	45242082902
18	LAMA SD Lungh. mm/Passo 240/5,5-6 HCS 3pz	2	48001077	45242079834
19	SET LAME SD CARBIDE 13pz	2	49222231	45242540686

Posizione	Materiale di merchandising	Q.tà	Cod. art.	Cod. EAN
1	Barra	1	4939434656	4002395557967
2	Gancio corto	19	4939434650	4002395557905
3	Banda MILWAUKEE®	1	4939510100	4002395900596
4	pacchetto di codici a barre	1	4939435549	4058546311957
5	Scatola di cartone	1	4931373861	4002395734399

4932 479130
4058546369248



Frese a Gradino Top Seller

Prezzo Listino IVA escl. (€) 1754,00
Prezzo Listino IVA incl. (€) 2139,88

Posizione	Descrizione	Q.tà	Cod. Art.	Cod. EAN
1	FRESA A GRADINO PG7-PG21 (1pz)	2	48899321	45242364060
2	FRESA A GRADINO 4-20/2mm (1pz)	2	48899320	45242344406
3	FRESA A GRADINO 6-40.5 (1pz)	3	48899340	45242547777
4	SET FRESE A GRADINO 1x4 -12/1mm, 1x4-20/2mm, 1x6-35/2-3mm.	1	48899399	45242344420
5	FRESA A GRADINO 4-30/2-3mm - SHOCKWAVE	2	48899265	45242505203
6	SET FRESE A GRADINO - SHOCKWAVE	1	48899266	45242505210

Posizione	Materiale di merchandising	Q.tà	Cod. art.	Cod. EAN
1	Barra	1	4939434656	4002395557967
2	Gancio corto	8	4939434650	4002395557905
3	Banda MILWAUKEE®	1	4939510100	4002395900596
4	pacchetto di codici a barre	1	4939435554	4058546312008
5	Scatola di cartone	1	4931373861	4002395734399

4932 479132
4058546369262



Listino alfanumerico **MILWAUKEE®**

Cod. Prodotto	Descrizione	LISTINO (Iva Escl.)	LISTINO (Iva Incl.)	Pag.
6 83 26 25	SET DI VITI	6,00	7,32	43
6 83 27 12	VITE A BRUGOLA per alberi	0,30	0,37	75
6 83 29 76	VITE per lame attacco da 20mm	1,70	2,07	134
6 83 29 76	VITE per lame attacco da 20mm	1,70	2,07	134
6 83 31 50	SET DI VITI	6,00	7,32	43
42 66 07 55	MANDR. AUTO X HDE 13RQX	71,90	87,72	180
42 68 06 85	MORSETTO per lame attacco da 20mm	14,90	18,18	134
48 00 10 75	LAMA SD Lungh. mm/Passo 150/4 HCS 3pz	11,70	14,27	132
48 00 10 76	LAMA SD Lungh. mm/Passo 150/4.2 HCS 3pz	11,70	14,27	132
48 00 10 77	LAMA SD Lungh. mm/Passo 240/5.5-6 HCS 3pz	25,50	31,11	132
48 00 10 78	LAMA SD Lungh. mm/Passo 240/8.5 HCS 3pz	28,50	34,77	132
48 00 10 79	LAMA SD Lungh. mm/Passo 300/4.2 HCS 3pz	17,30	21,11	132
48 00 10 80	LAMA SD Lungh. mm/Passo 305/8,5	57,50	70,15	133
48 00 10 82	LAMA SD Lungh. mm/Passo 300/4,2	30,70	37,45	133
48 00 10 83	LAMA SD Lungh. mm/Passo 400/4,2	46,10	56,24	133
48 00 10 84	LAMA SD Lungh. mm/Passo 300/-	37,90	46,24	133
48 00 14 20	LAMA SD Lungh. mm/Passo 150/- 3pz	25,50	31,11	133
48 00 14 30	LAMA SD Lungh. mm/Passo 230/- 3pz	36,70	44,77	133
48 00 14 50	LAMA SD Lungh. mm/Passo 230/diamantata	32,70	39,89	133
48 00 14 60	LAMA SD Lungh. mm/Passo 450/12,1	109,80	133,96	133
48 00 16 00	LAMA SD Lungh. mm/Passo 300/5	69,60	84,91	133
48 00 16 30	LAMA SD Lungh. mm/Passo 85/0,8	41,20	50,26	132
48 00 16 40	LAMA SD Lungh. mm/Passo 63/-	10,00	12,20	132
48 00 50 16	LAMA SD Lungh. mm/Passo 230/4,2 5pz	41,60	50,75	132
48 00 50 21	LAMA SD AX LEGNO Lungh. mm/Passo 150/5 5pz	36,60	44,65	129
48 00 50 26	LAMA SD AX LEGNO Lungh. mm/Passo 230/5 5pz	51,80	63,20	129
48 00 50 27	LAMA SD AX LEGNO Lungh. mm/Passo 300/5 5pz	64,50	78,69	129
48 00 50 35	LAMA SD LEGNO Lungh. mm/Passo 150/5 5pz	26,60	32,45	129
48 00 50 36	LAMA SD LEGNO Lungh. mm/Passo 230/5 5pz	36,70	44,77	129
48 00 50 37	LAMA SD LEGNO Lungh. mm/Passo 300/5 5pz	47,50	57,95	129
48 00 50 52	LAMA SD Lungh. mm/Passo 125/4,2	29,00	35,38	132
48 00 50 91	LAMA SD UNIVERSALI Lungh. mm/Passo 150/3,2-2,1 5pz	29,60	36,11	131
48 00 50 92	LAMA SD UNIVERSALI Lungh. mm/Passo 150/2,5 5pz	22,30	27,21	131
48 00 50 93	LAMA SD UNIVERSALI Lungh. mm/Passo 200/3,2-2,1 5pz	36,00	43,92	131
48 00 50 94	LAMA SD UNIVERSALI Lungh. mm/Passo 300/3,2-2,1 5pz	48,90	59,66	131
48 00 51 62	LAMA SD THIN KERF Lungh. mm/Passo 90/1,8 5pz	21,90	26,72	127
48 00 51 81	LAMA SD THIN KERF Lungh. mm/Passo 100/1,8 5pz	28,10	34,28	127
48 00 51 82	LAMA SD THIN KERF Lungh. mm/Passo 150/1,8 5pz	24,90	30,38	127
48 00 51 83	LAMA SD THIN KERF Lungh. mm/Passo 100/1,4 5pz	23,00	28,06	127
48 00 51 84	LAMA SD THIN KERF Lungh. mm/Passo 150/1,4 5pz	24,70	30,13	127
48 00 51 85	LAMA SD THIN KERF Lungh. mm/Passo 100/1 5pz	29,90	36,48	127
48 00 51 86	LAMA SD THIN KERF Lungh. mm/Passo 150/1 5pz	24,90	30,38	127
48 00 51 87	LAMA SD THIN KERF Lungh. mm/Passo 230/1,8 5pz	34,30	41,85	127
48 00 51 88	LAMA SD THIN KERF Lungh. mm/Passo 230/1,4 5pz	34,50	42,09	127
48 00 51 89	LAMA SD THIN KERF Lungh. mm/Passo 300/1,4 5pz	46,10	56,24	127
48 00 51 94	LAMA SD UNIVERSALI Lungh. mm/Passo 300/2,5-1,8 5pz	47,60	58,07	131
48 00 52 01	LAMA SD TORCH TCT Lungh. mm/Passo 150/3,6 1pz	30,40	37,09	123
48 00 52 02	LAMA SD TORCH TCT Lungh. mm/Passo 230/3,6 1pz	36,40	44,41	123
48 00 52 03	LAMA SD TORCH TCT Lungh. mm/Passo 300/3,6 1pz	50,70	61,85	123
48 00 52 21	LAMA SD AX TCT Lungh. mm/Passo 150/5 1pz	47,40	57,83	128
48 00 52 26	LAMA SD AX TCT Lungh. mm/Passo 230/5 1pz	50,60	61,73	128
48 00 52 27	LAMA SD AX TCT Lungh. mm/Passo 300/5 1pz	53,70	65,51	128
48 00 52 41	LAMA SD WRECKER TCT Lungh. mm/Passo 150/6 1pz	44,70	54,53	130
48 00 52 42	LAMA SD WRECKER TCT Lungh. mm/Passo 230/6 1pz	56,60	69,05	130
48 00 52 43	LAMA SD WRECKER TCT Lungh. mm/Passo 300/6 1pz	68,60	83,69	130
48 00 52 61	LAMA SD TCT NITRUS Lungh. mm/Passo 150/7 1pz	38,20	46,60	123
48 00 52 62	LAMA SD NITRUS TCT Lungh. mm/Passo 230/7 1pz	46,50	56,73	123
48 00 52 63	LAMA SD NITRUS TCT Lungh. mm/Passo 300/7 1pz	70,00	85,40	123
48 00 52 92	LAMA SD UNIVERSALI Lungh. mm/Passo 150/2,5-1,8 5pz	29,60	36,11	131
48 00 52 93	LAMA SD UNIVERSALI Lungh. mm/Passo 200/2,5-1,8 5pz	35,60	43,43	131
48 00 55 01	LAMA SD TORCH TCT Lungh. mm/Passo 150/3,6 5pz	136,90	167,02	123

Cod. Prodotto	Descrizione	LISTINO (Iva Escl.)	LISTINO (Iva Incl.)	Pag.
48 00 55 02	LAMA SD TORCH TCT Lungh. mm/Passo 230/3,6 5pz	164,10	200,20	123
48 00 55 03	LAMA SD TORCH TCT Lungh. mm/Passo 300/3,6 5pz	225,40	274,99	123
48 00 55 21	LAMA SD AX TCT Lungh. mm/Passo 150/5 5pz	213,40	260,35	128
48 00 55 26	LAMA SD AX TCT Lungh. mm/Passo 230/5 5pz	226,40	276,21	128
48 00 55 27	LAMA SD AX TCT Lungh. mm/Passo 300/5 5pz	242,60	295,97	128
48 00 55 41	LAMA SD WRECKER TCT Lungh. mm/Passo 150/6 5pz	199,00	242,78	130
48 00 55 42	LAMA SD WRECKER TCT Lungh. mm/Passo 230/6 5pz	251,90	307,32	130
48 00 55 43	LAMA SD WRECKER TCT Lungh. mm/Passo 300/6 5pz	305,00	372,10	130
48 00 55 61	LAMA SD NITRUS TCT Lungh. mm/Passo 150/7 5pz	170,50	208,01	123
48 00 55 62	LAMA SD NITRUS TCT Lungh. mm/Passo 230/7 5pz	205,00	250,10	123
48 00 55 63	LAMA SD NITRUS TCT Lungh. mm/Passo 300/7 5pz	312,90	381,74	123
48 00 57 01	LAMA SD WRECKER Lungh. mm/Passo 150/8 5pz	38,80	47,34	131
48 00 57 06	LAMA SD WRECKER Lungh. mm/Passo 230/8 5pz	51,40	62,71	131
48 00 57 11	LAMA SD WRECKER Lungh. mm/Passo 300/8 5pz	59,10	72,10	131
48 00 57 12	LAMA SD TORCH Lungh. mm/Passo 150/2,5 5pz	36,70	44,77	125
48 00 57 13	LAMA SD TORCH Lungh. mm/Passo 230/2,5 5pz	47,00	57,34	125
48 00 57 14	LAMA SD TORCH Lungh. mm/Passo 300/2,5 5pz	51,60	62,95	125
48 00 57 82	LAMA SD TORCH Lungh. mm/Passo 150/1,8 5pz	36,70	44,77	125
48 00 57 84	LAMA SD TORCH Lungh. mm/Passo 150/1,4 5pz	36,70	44,77	125
48 00 57 87	LAMA SD TORCH Lungh. mm/Passo 230/1,8 5pz	43,40	52,95	125
48 00 57 88	LAMA SD TORCH Lungh. mm/Passo 230/1,4 5pz	43,40	52,95	125
48 00 57 89	LAMA SD TORCH Lungh. mm/Passo 300/1,4 5pz	49,60	60,51	125
48 00 80 21	LAMA SD AX LEGNO Lungh. mm/Passo 150/5 25pz	165,60	202,03	129
48 00 80 26	LAMA SD AX LEGNO Lungh. mm/Passo 230/5 25pz	233,40	284,75	129
48 00 80 27	LAMA SD AX LEGNO Lungh. mm/Passo 300/5 25pz	289,50	353,19	129
48 00 87 06	LAMA SD WRECKER Lungh. mm/Passo 230/8 25pz	244,30	298,05	131
48 00 87 11	LAMA SD WRECKER Lungh. mm/Passo 300/8 25pz	265,70	324,15	131
48 00 87 12	LAMA SD TORCH Lungh. mm/Passo 150/1,5 25pz	176,10	214,84	125
48 00 87 13	LAMA SD TORCH Lungh. mm/Passo 230/2,5 25pz	222,20	271,08	125
48 00 87 82	LAMA SD TORCH Lungh. mm/Passo 150/1,8 25pz	176,10	214,84	125
48 00 87 84	LAMA SD TORCH Lungh. mm/Passo 150/1,4 25pz	176,10	214,84	125
48 00 87 87	LAMA SD TORCH Lungh. mm/Passo 230/1,8 25pz	196,00	239,12	125
48 00 87 88	LAMA SD TORCH Lungh. mm/Passo 230/1,4 25pz	195,90	239,00	125
48 00 87 89	LAMA SD TORCH Lungh. mm/Passo 300/1,4 25pz	223,40	272,55	125
48 00 97 87	LAMA SD TORCH Lungh. mm/Passo 230/14 6pz	44,20	53,92	125
48 00 97 88	LAMA SD TORCH Lungh. mm/Passo 230/18 6pz	44,20	53,92	125
48 01 60 00	LAMA SD UNIVERSALI Lungh. mm/Passo 200/3,2-2,1 500pz	2364,10	2884,20	131
48 01 60 35	LAMA SD LEGNO Lungh. mm/Passo 150/5 50pz	239,60	292,31	129
48 01 60 36	LAMA SD LEGNO Lungh. mm/Passo 230/5 50pz	331,60	404,55	129
48 01 60 37	LAMA SD LEGNO Lungh. mm/Passo 300/5 50pz	427,80	521,92	129
48 01 60 91	LAMA SD UNIVERSALI Lungh. mm/Passo 150/3,2-2,1 50pz	250,10	305,12	131
48 01 60 93	LAMA SD UNIVERSALI Lungh. mm/Passo 200/3,2-2,1 50pz	305,70	372,95	131
48 01 60 94	LAMA SD UNIVERSALI Lungh. mm/Passo 300/3,2-2,1 50pz	416,70	508,37	131
48 01 61 82	LAMA SD THIN KERF Lungh. mm/Passo 150/1,8 50pz	218,30	266,33	127
48 01 61 84	LAMA SD THIN KERF Lungh. mm/Passo 150/1,4 50pz	217,60	265,47	127
48 01 61 87	LAMA SD THIN KERF Lungh. mm/Passo 230/1,8 50pz	303,50	370,27	127
48 01 61 88	LAMA SD THIN KERF Lungh. mm/Passo 230/1,4 50pz	304,80	371,86	127
48 01 61 89	LAMA SD THIN KERF Lungh. mm/Passo 300/1,4 50pz	388,10	473,48	127
48 01 62 92	LAMA SD UNIVERSALI Lungh. mm/Passo 150/2,5-1,8 50pz	250,10	305,12	131
48 01 62 93	LAMA SD UNIVERSALI Lungh. mm/Passo 200/2,5-1,8 50pz	304,20	371,12	131
48 06 28 71	DISPAD ANGOLO X HDE 13RQD	238,30	290,73	177
48 07 02 01	ALBERO SOSTITUIBILE	53,80	65,64	43
48 08 05 00	SOSTITUZIONE TESTA COMPLETA	298,00	363,56	182
48 10 01 30	ADATTATORE PER TUBI	103,70	126,51	67
48 13 06 83	PUNTA MECCHIA ELIC. 18X153 MM	19,20	23,42	38
48 13 08 13	PUNTA MECCHIA ELIC. 20X153 MM	20,90	25,50	38
48 13 08 73	PUNTA MECCHIA ELIC. 22X153 MM	23,20	28,30	38
48 13 10 03	PUNTA MECCHIA ELIC. 25X153 MM	26,20	31,96	38
48 13 11 23	PUNTA MECCHIA ELIC. 28X153 MM	29,40	35,87	38
48 13 12 53	PUNTA MECCHIA ELIC. 32X153 MM	36,40	44,41	38
48 13 67 54	PUNTA MECCHIA ELIC. 14X470 MM	27,60	33,67	38

Cod. Prodotto	Descrizione	LISTINO (Iva Escl.)	LISTINO (Iva Incl.)	Pag.
48 13 67 56	PUNTA MECCHIA ELIC. 16X470 MM	31,40	38,31	38
48 13 67 58	PUNTA MECCHIA ELIC. 18X470 MM	35,60	43,43	38
48 13 67 59	PUNTA MECCHIA ELIC. 19X460 MM	38,00	46,36	38
48 13 67 60	PUNTA MECCHIA ELIC. 20X470 MM	40,40	49,29	38
48 13 67 62	PUNTA MECCHIA ELIC. 22X470 MM	49,30	60,15	38
48 13 67 66	PUNTA MECCHIA ELIC. 26X470 MM	61,40	74,91	38
48 13 67 69	PUNTA MECCHIA ELIC. 29X460 MM	68,70	83,81	38
48 13 67 80	SET MECCHIE ELIC. 5 Pz (14/16/18/20/22x470mm)	175,10	213,62	38
48 25 30 01	PUNTA SELFEEED Ø 76 MM	64,40	78,57	43
48 25 36 21	PUNTA SELFEEED Ø 92 MM	78,00	95,16	43
48 25 46 21	PUNTA SELFEEED Ø 117 MM	90,40	110,29	43
48 25 51 20	SELFEEED BITS SWITCHBLADE 35 mm	44,90	54,78	42
48 25 51 25	SELFEEED BITS SWITCHBLADE 38 mm	47,50	57,95	42
48 25 51 35	SELFEEED BITS SWITCHBLADE 51 mm	56,80	69,30	42
48 25 51 40	SELFEEED BITS SWITCHBLADE 54 mm	61,60	75,15	42
48 25 51 43	SELFEEED BITS SWITCHBLADE 57 mm	62,50	76,25	42
48 25 51 50	SELFEEED BITS SWITCHBLADE 65 mm	69,40	84,67	42
48 25 52 80	SET PEZZI RICAMBIO per SELFEEED BITS SWITCHBLADE	5,70	6,95	42
48 25 54 20	lama ricambio 35 mm per SELFEEED BITS SWITCHBLADE	5,70	6,95	42
48 25 54 25	lama ricambio 38 mm per SELFEEED BITS SWITCHBLADE	5,70	6,95	42
48 25 54 35	lama ricambio 51 mm per SELFEEED BITS SWITCHBLADE	5,70	6,95	42
48 25 54 40	lama ricambio 54 mm per SELFEEED BITS SWITCHBLADE	5,70	6,95	42
48 25 54 43	lama ricambio 57 mm per SELFEEED BITS SWITCHBLADE	5,70	6,95	42
48 25 54 50	lama ricambio 65 mm per SELFEEED BITS SWITCHBLADE	5,70	6,95	42
48 27 14 01	PUNTA PILOTA TESTA PIATTA	4,80	5,86	78
48 28 40 06	PROLUNGA CODOLO 300 MM	30,70	37,45	75
48 28 68 70	VITE AVANZAMENTO - FILETTATURA da 1/4"	1,90	2,32	43
48 28 68 80	VITE AVANZAMENTO FILETTATURA REGOLARE	6,00	7,32	43
48 32 30 65	ATTACCO MAGNETICO	15,30	18,67	176
48 32 30 70	ATTACCO MAGNETICO	16,50	20,13	176
48 38 00 10	LAME X C12PC (2PZ)	26,20	31,96	190
48 39 05 01	LAMA Lungh./passo 1140mm/ 10 3PZ	56,10	68,44	152
48 39 05 11	LAMA Lungh./passo 1140mm/ 14 3PZ	57,50	70,15	152
48 39 05 19	LAMA Lungh./passo 900mm/ 14 3PZ	48,90	59,66	152
48 39 05 21	LAMA Lungh./passo 1140mm/ 18 3PZ	58,20	71,00	152
48 39 05 29	LAMA Lungh./passo 900mm/ 18 3PZ	50,30	61,37	152
48 39 05 31	LAMA Lungh./passo 1140mm/ 25 3PZ	58,50	71,37	152
48 39 05 39	LAMA Lungh./passo 900mm/ 25 3PZ	50,30	61,37	152
48 39 05 72	LAMA Lungh./passo 687,57mm/ 18 3PZ	43,70	53,31	152
48 39 06 01	LAMA Lungh./passo 1139,83x8/10 3P			

Cod. Prodotto	Descrizione	LISTINO (Iva Escl.)	LISTINO (Iva Incl.)	Pag.
48 89 93 72	FRESA A GRADINO COBALTO AICrN 4-20mm	108,00	131,76	62
48 89 93 80	FRESA A GRADINO COBALTO AICrN M6-M32	215,00	262,30	62
48 89 93 95	FRESA A GRADINO COBALTO AICrN 6-35MM	215,00	262,30	62
48 89 93 98	SET FRESE A GRADINO COBALTO AICrN 2pz	341,00	416,02	62
48 89 93 99	SET FRESE A GRADINO 1x4 -12/1mm, 1x4-20/2mm, 1x6-35/2-3mm.	298,70	364,41	63
48 90 60 00	L. TAGLIO DAL PIENO BI-MET ATT. SL. 20 mm 1pz	17,20	20,98	144
48 90 60 01	L. TAGLIO DAL PIENO BI-MET ATT. SL. 35x42mm	22,90	27,94	143
48 90 60 04	L. TAGLIO DAL PIENO ATT. SL. 35 mm- LEGNO 10pz	191,70	233,87	143
48 90 60 05	L. TAGLIO DAL PIENO ATT. SL. 65 mm- LEGNO 1pz	24,40	29,77	143
48 90 60 11	L. TAGLIO DAL PIENO ATT. SL. 35 mm- LEGNO - VELOCE 1pz	27,20	33,18	143
48 90 60 14	L. TAGLIO DAL PIENO ATT. SL. 35 mm- LEGNO - VELOCE 10pz	230,90	281,70	143
48 90 60 15	L. TAGLIO DAL PIENO ATT. SL. 65 mm- LEGNO - VELOCE 1pz	26,00	31,72	143
48 90 60 17	L. TAGLIO DAL PIENO BI-MET ATT. SL. 65 mm- LEGNO - VELOCE 1pz	29,70	36,23	143
48 90 60 19	L. TAGLIO DAL PIENO BI-MET ATT. SL. 65 mm- LEGNO - VELOCE 10pz	252,90	308,54	143
48 90 60 21	L. TAGLIO DAL PIENO BI-MET ATT. SL. 35 mm- LEGNO & CHIODI 1pz	26,00	31,72	144
48 90 60 24	L. TAGLIO DAL PIENO BI-MET ATT. SL. 35 mm- LEGNO & CHIODI 10pz	220,40	268,89	144
48 90 60 27	L. TAGLIO DAL PIENO BI-MET ATT. SL. 65 mm- LEGNO & CHIODI 1pz	26,00	31,72	144
48 90 60 31	L. TAGLIO DAL PIENO BI-MET ATT. SL. 28 mm- LEGNO & METALLO 1pz	28,90	35,26	144
48 90 60 34	L. TAGLIO DAL PIENO BI-MET ATT. SL. 28 mm- LEGNO & METALLO 10pz	249,40	304,27	144
48 90 60 35	L. TAGLIO DAL PIENO BI-MET ATT. SL. 43 mm- LEGNO & METALLO 1pz	30,70	37,45	143
48 90 60 38	L. SEGMENTATA ATT. SL. 85 mm- LEGNO & METALLO 1pz	35,70	43,55	144
48 90 60 39	L. SEGMENTATA BI-MET. ATT. SL. 100 mm- LEGNO & METALLO 1pz	75,00	91,50	144
48 90 60 40	L. TAGLIO DAL PIENO CARBIDE ATT. SL. 35 mm- LEGNO & METALLO 1pz	49,20	60,02	143
48 90 60 50	L. SEGMENTATA CARBURO. ATT. SL. 75x1,2 mm- FUGHE 1pz	45,80	55,88	144
48 90 60 51	L. SEGMENTATA CARBURO. ATT. SL. 75x2,2 mm- FUGHE 1pz	45,80	55,88	144
48 90 60 52	L. SEGMENTATA DIAMANTATA. ATT. SL. 75x1,2 mm- FUGHE 1pz	107,30	130,91	144
48 90 60 53	L. SEGMENTATA DIAMANTATA. ATT. SL. 90x2,2 mm- FUGHE 1pz	116,20	141,76	144
48 90 60 54	L. RASPA IN CARBURO ATT. SL. 1pz	49,80	60,76	144
48 90 60 60	L. MULTICOLTELO 1pz	38,70	47,21	145
48 90 60 61	L. RASCHIETTO FLESSIBILE 52 mm ATT. SL. 1pz	19,40	23,67	145
48 90 60 62	L. RASCHIETTO RIGIDO 52 mm ATT. SL. 1pz	27,40	33,43	145
48 90 60 63	L. RASCHIETTO FLESSIBILE 70 mm ATT. SL. 1pz	23,90	29,16	145
48 90 60 70	PLATORELLO A DELTA 93x93x93MM	25,30	30,87	145
48 90 60 71	CARTA ABR. 93x93x93MM GR 60 (6pz)	13,40	16,35	145
48 90 60 72	CARTA ABR. 93x93x93MM GR 80 (6pz)	13,40	16,35	145
48 90 60 73	CARTA ABR. 93x93x93MM GR 120 (6pz)	13,40	16,35	145
48 90 60 74	CARTA ABR. 93x93x93MM GR 180 (6pz)	13,40	16,35	145
48 90 60 75	CARTA ABR. 93x93x93MM GR 220 (6pz)	13,40	16,35	145
48 90 60 88	SET LAME UTENSILE MULTIFUNZIONE - 8 pz	229,90	280,48	146
48 90 60 90	SET LAME UTENSILE MULTIFUNZIONE 11 pz	287,20	350,38	146
48 90 61 14	SET LAME MULTIFUNZIONE 5 PZ LEGNO	88,90	108,46	146
48 90 61 15	SET LAME MULTIFUNZIONE 5 PZ LEGNO/METALLO	96,00	117,12	146
48 90 65 05	L. TAGLIO DAL PIENO ATT. SL. 65 mm- LEGNO 1pz	915,30	1116,67	143
48 90 65 11	L. TAGLIO DAL PIENO ATT. SL. 35 mm- LEGNO - VELOCE 50pz	1018,40	1242,45	143
48 90 65 21	L. TAGLIO DAL PIENO BI-MET ATT. SL. 35 mm- LEGNO & CHIODI 50pz	971,20	1184,86	144
48 90 65 27	L. TAGLIO DAL PIENO BI-MET ATT. SL. 65 mm- LEGNO & CHIODI 50pz	971,20	1184,86	144
48 90 65 31	L. TAGLIO DAL PIENO BI-MET ATT. SL. 28 mm- LEGNO & METALLO 50pz	1082,90	1321,14	144
48 95 01 00	PROLUNGA RIVETTATRICE DA 152mm	42,70	52,09	176
49 00 54 18	LAMA HZ Lungh. mm/Passo 100/1,4 5pz	20,10	24,52	135
49 00 54 24	LAMA HZ Lungh. mm/Passo 100/1 5pz	20,10	24,52	135
49 00 54 50	LAMA HZ CARBURO	26,10	31,84	135

Cod. Prodotto	Descrizione	LISTINO (Iva Escl.)	LISTINO (Iva Incl.)	Pag.
49 00 54 55	LAMA RIMOZIONI VARI MAT Largh. 127mm	19,60	23,91	135
49 00 54 56	LAMA HZ SCROSTATURA Largh. 75mm	16,60	20,25	135
49 00 54 60	LAMA HZ Lungh. mm/Passo 100/4,2 5pz	20,10	24,52	135
49 00 56 14	LAMA HZ Lungh. mm/Passo 100/1,8 5pz	22,00	26,84	135
49 16 27 12	FILO 2mm x 45m PER M18CLT	56,10	68,44	189
49 16 27 13	FILO 2,3mm x 76m PER M18CLT	59,30	72,35	189
49 16 27 14	BOBINA RICAMBIO	62,00	75,64	189
49 16 27 74	LAMA PER M18HCC75	989,50	1207,19	190
49 16 27 75	LAMA ACSR PER M18HCC45	494,70	603,53	190
49 17 04 05	ATTACCO PER BUSSOLA-QUADRATO	5,50	6,71	177
49 22 02 20	SET LAME HZ 10pz	40,80	49,78	135
49 22 22 05	SET LAME SD 5pz	33,20	40,50	134
49 22 22 06	SET LAME SD CARBIDE 5pz	154,90	188,98	134
49 22 22 11	SET LAME SD 10pz	47,90	58,44	134
49 22 22 29	SET LAME SD 12pz	70,30	85,77	134
49 22 22 31	SET LAME SD CARBIDE 13pz	80,50	98,21	134
49 22 30 79	KIT SEGHE A TAZZA TCT 9 Pz	169,90	207,28	73
49 22 40 83	KIT SEGHE A TAZZA 7 Pz	121,00	147,62	72
49 22 41 02	KIT SEGHE A TAZZA 17 Pz	328,00	400,16	72
49 22 41 46	GUIDA PARALLELA	28,70	35,01	187
49 22 41 52	KIT SEGHE A TAZZA 14 Pz	248,30	302,93	72
49 22 42 01	KIT SEGHE A TAZZA 10 Pz	200,50	244,61	72
49 22 48 00	SET SEGA TAZ. SHOCKW.22/29/35	75,10	91,62	80
49 22 50 16	MORSETTO per lame attacco da 1/2" mm	4,40	5,37	134
49 26 10 36	GUIDA COMPLETA PER CARTONGESSO	4,80	5,86	176
49 26 10 82	GUIDA COMPLETA PER AVVITATURE IN SERIE	4,80	5,86	176
49 56 00 02	SEGA A TAZZA 14 MM	12,50	15,25	70
49 56 00 12	SEGA A TAZZA 16 MM	12,50	15,25	70
49 56 00 14	SEGA A TAZZA 17 MM	12,50	15,25	70
49 56 00 23	SEGA A TAZZA 19 MM	12,50	15,25	70
49 56 00 24	SEGA A TAZZA 20 MM	12,50	15,25	70
49 56 00 27	SEGA A TAZZA 21 MM	13,10	15,98	70
49 56 00 32	SEGA A TAZZA 22 MM	14,90	18,18	70
49 56 00 37	SEGA A TAZZA 24 MM	14,90	18,18	70
49 56 00 43	SEGA A TAZZA 25 MM	14,90	18,18	70
49 56 00 47	SEGA A TAZZA 27 MM	14,90	18,18	70
49 56 00 52	SEGA A TAZZA 29 MM	14,90	18,18	70
49 56 00 57	SEGA A TAZZA 30 MM	14,90	18,18	70
49 56 00 62	SEGA A TAZZA 32 MM	15,60	19,03	70
49 56 00 67	SEGA A TAZZA 33 MM	15,60	19,03	70
49 56 00 72	SEGA A TAZZA 35 MM	17,50	21,35	70
49 56 00 77	SEGA A TAZZA 37 MM	17,50	21,35	70
49 56 00 82	SEGA A TAZZA 38 MM	17,50	21,35	70
49 56 00 87	SEGA A TAZZA 40 MM	18,30	22,33	70
49 56 00 92	SEGA A TAZZA 41 MM	18,30	22,33	70
49 56 00 97	SEGA A TAZZA 43 MM	18,30	22,33	70
49 56 01 02	SEGA A TAZZA 44 MM	18,30	22,33	70
49 56 01 07	SEGA A TAZZA 46 MM	18,30	22,33	70
49 56 01 12	SEGA A TAZZA 48 MM	18,30	22,33	70
49 56 01 13	SEGA A TAZZA 50 MM	18,30	22,33	70
49 56 01 17	SEGA A TAZZA 51 MM	19,70	24,03	70
49 56 01 22	SEGA A TAZZA 52 MM	19,70	24,03	70
49 56 01 27	SEGA A TAZZA 54 MM	19,70	24,03	70
49 56 01 29	SEGA A TAZZA 56 MM	19,70	24,03	70
49 56 01 32	SEGA A TAZZA 57 MM	19,70	24,03	70
49 56 01 37	SEGA A TAZZA 59 MM	21,10	25,74	70
49 56 01 42	SEGA A TAZZA 60 MM	22,60	27,57	70
49 56 01 47	SEGA A TAZZA 64 MM	23,30	28,43	70
49 56 01 53	SEGA A TAZZA 65 MM	23,30	28,43	70
49 56 01 58	SEGA A TAZZA 67 MM	23,30	28,43	70
49 56 01 59	SEGA A TAZZA 68MM	23,30	28,43	70

Cod. Prodotto	Descrizione	LISTINO (Iva Escl.)	LISTINO (Iva Incl.)	Pag.
49 56 01 63	SEGA A TAZZA 70 MM	24,50	29,89	70
49 56 01 67	SEGA A TAZZA 73 MM	24,50	29,89	70
49 56 01 73	SEGA A TAZZA 76 MM	25,40	30,99	70
49 56 01 77	SEGA A TAZZA 79 MM	26,20	31,96	70
49 56 01 83	SEGA A TAZZA 83 MM	28,50	34,77	70
49 56 01 87	SEGA A TAZZA 86 MM	28,80	35,14	70
49 56 01 93	SEGA A TAZZA 89 MM	28,80	35,14	70
49 56 01 97	SEGA A TAZZA 92 MM	32,20	39,28	70
49 56 02 03	SEGA A TAZZA 95 MM	32,20	39,28	70
49 56 02 07	SEGA A TAZZA 98 MM	33,40	40,75	70
49 56 02 13	SEGA A TAZZA 102 MM	33,70	41,11	70
49 56 02 17	SEGA A TAZZA 105 MM	35,60	43,43	70
49 56 02 23	SEGA A TAZZA 108 MM	38,00	46,36	70
49 56 02 27	SEGA A TAZZA 111 MM	40,80	49,78	70
49 56 02 33	SEGA A TAZZA 114 MM	41,10	50,14	70
49 56 02 37	SEGA A TAZZA 121 MM	45,80	55,88	70
49 56 02 39	SEGA A TAZZA 117 MM	42,30	51,61	70
49 56 02 43	SEGA A TAZZA 127 MM	50,00	61,00	70
49 56 02 44	SEGA A TAZZA 133 MM	53,30	65,03	70
49 56 02 47	SEGA A TAZZA 140 MM	56,20	68,56	70
49 56 02 53	SEGA A TAZZA 152 MM	65,50	79,91	70
49 56 02 60	SEGA A TAZZA REGOLABILE da Ø 51 a 178 mm (incrementi di 6mm)	65,30	79,67	75
49 56 02 90	SET RICAMBIO SEGA A TAZZA REGOLABILE (2x lame, 1x punta pilota, 1x chiave a brugola)	21,40	26,11	75
49 56 05 03	PUNTA DIAMANTATA 5X55 MM	23,20	28,30	85
49 56 05 05	PUNTA DIAMANTATA 6X55 MM	24,20	29,52	85
49 56 05 07	PUNTA DIAMANTATA 8X55 MM	25,90	31,60	85
49 56 05 09	PUNTA DIAMANTATA 10X55 MM	29,10	35,50	85
49 56 05 11	PUNTA DIAMANTATA 12X55 MM	30,60	37,33	85
49 56 05 13	PUNTA DIAMANTATA 15X55 MM	32,80	40,02	85
49 56 05 15	PUNTA DIAMANTATA 20X55 MM	40,40	49,29	85
49 56 05 17	PUNTA DIAMANTATA 25X55 MM	45,20	55,14	85
49 56 07 02	SEGA A TAZZA TCT 19 MM	22,30	27,21	73
49 56 07 04	SEGA A TAZZA TCT 22 MM	23,80	29,04	73
49 56 07 07	SEGA A TAZZA TCT 25 MM	27,40	33,43	73
49 56 07 08	SEGA A TAZZA TCT 29 MM	29,10	35,50	73
49 56 07 10	SEGA A TAZZA TCT 32 MM	31,10	37,94	73
49 56 07 11	SEGA A TAZZA TCT 33 MM	31,60	38,55	73
49 56 07 12	SEGA A TAZZA TCT 35 MM	33,30	40,63	73
49 56 07 13	SEGA A TAZZA TCT 38 MM	33,90	41,36	73
49 56 07 14	SEGA A TAZZA TCT 41 MM	35,50	43,31	73
49 56 07 17	SEGA A TAZZA TCT 44 MM	38,50	46,97	73
49 56 07 19	SEGA A TAZZA TCT 48 MM	40,30	49,17	73
49 56 07 20	SEGA A TAZZA TCT 51 MM	38,90	47,46	73
49 56 07 22	SEGA A TAZZA TCT 54 MM	40,60	49,53	73
49 56 07 24	SEGA A TAZZA TCT 57 MM	42,10	51,36	73
49 56 07 26	SEGA A TAZZA TCT 60 MM	43,50	53,07	73
49 56 07 27	SEGA A TAZZA TCT 64 MM	44,80	54,66	73
49 56 07 28	SEGA A TAZZA TCT 65 MM	45,30	55,27	73
49 56 07 29	SEGA A TAZZA TCT 67 MM	45,40	55,39	73
49 56 07 30	SEGA A TAZZA TCT 68 MM	45,60	55,63	73
49 56 07 31	SEGA A TAZZA TCT 70 MM	46,30	56,49	73
49 56 07 34	SEGA A TAZZA TCT 76 MM	50,60	61,73	73
49 56 07 35	SEGA A TAZZA TCT 79 MM	51,60	62,95	73
49 56 07 36	SEGA A TAZZA TCT 83 MM	53,80	65,64	73
49 56 07 37	SEGA A TAZZA TCT 86 MM	55,10	67,22	73
49 56 07 38	SEGA A TAZZA TCT 89 MM	56,50	68,93	73
49 56 07 39	SEGA A TAZZA TCT 92 MM	57,70	70,39	73
49 56 07 42	SEGA A TAZZA TCT 102 MM	64,40	78,57	73
49 56 07 44	SEGA A TAZZA TCT 108 MM	68,40	83,45	73

Cod. Prodotto	Descrizione	LISTINO (Iva Escl.)	LISTINO (Iva Incl.)	Pag.
49 56 07 46	SEGA A TAZZA TCT 114 MM	72,10	87,96	73
49				

Cod. Prodotto	Descrizione	LISTINO (Iva Escl.)	LISTINO (Iva Incl.)	Pag.
4931 32 97 19	SUPPORTO PER SACCHETTO FILTRANTE	5,10	6,22	186
4931 33 46 75	SET DISCHI DISTANZIATORI 6pz MFE 1305	6,70	8,17	162
4931 36 29 28	CHIAVE COM IMPUGNATURA A T	4,80	5,86	162
4931 38 07 58	KIT RIPARAZIONE QUIK-LOK	16,50	20,13	177
4931 39 31 76	PIASTRA DI CENTRAGGIO Ø 52 MM	-	-	88
4931 39 31 77	PIASTRA DI CENTRAGGIO Ø 68 MM	-	-	88
4931 39 31 78	PIASTRA DI CENTRAGGIO Ø 82 MM	-	-	88
4931 39 31 79	PIASTRA DI CENTRAGGIO Ø 102 MM	-	-	88
4931 39 31 80	PIASTRA DI CENTRAGGIO Ø 112 MM	-	-	88
4931 39 31 81	PIASTRA DI CENTRAGGIO Ø 122 MM	-	-	88
4931 39 31 82	PIASTRA DI CENTRAGGIO Ø 127 MM	-	-	88
4931 39 31 83	PIASTRA DI CENTRAGGIO Ø 132 MM	-	-	88
4931 39 31 84	PIASTRA DI CENTRAGGIO Ø 152 MM	-	-	88
4931 39 31 85	PIASTRA DI CENTRAGGIO Ø 162 MM	-	-	88
4931 40 35 07	PIASTRA DI CENTRAGGIO Ø 107 MM	-	-	88
4931 40 35 08	PIASTRA DI CENTRAGGIO Ø 117 MM	-	-	88
4931 41 61 73	ADATTATORE	19,20	23,42	15
4931 41 61 73	ADATTATORE	19,20	23,42	15
4931 42 80 09	CHIAVE CON APERTURA DA 32 MM	9,50	11,59	91
4931 42 80 10	CHIAVE CON APERTURA DA 41 MM	15,70	19,15	91
4931 43 35 31	IMPUGNATURA LATERALE	6,70	8,17	181
4931 43 37 74	STRISCIE DI GOMMA NERA	47,40	57,83	187
4931 43 54 48	SACCO RACCOLTI TRUCIOLI per ROS 125 E	5,80	7,08	186
4931 43 59 11	SACCO RACCOLTI TRUCIOLI per EX 125 E	13,50	16,47	186
4931 44 19 78	LAMA RICAMBIO PER C12PPC	30,50	37,21	190
4931 44 28 72	SUPPORTO PER SACCHETTO	152,70	186,29	187
4931 44 28 73	SACCHETTO CARTA RACCOLLIPOLVERE	30,50	37,21	186
4931 44 28 73	SACCHETTO CARTA RACCOLLIPOLVERE	30,50	37,21	186
4931 44 28 73	SACCHETTO CARTA RACCOLLIPOLVERE	30,50	37,21	187
4932 11 70 42	ADATTATORE PER MANDRINO MT3 B16	24,70	30,13	67
4932 11 70 42	ADATTATORE PER MANDRINO MT3 B16	24,70	30,13	180
4932 12 70 10	MANDRINO CREM B16 1-1	93,10	113,58	67
4932 12 70 10	MANDRINO CREM B16 1-1	93,10	113,58	179
4932 21 31 16	LAMA SEGH.TO Lungh. mm/Passo/Rif. 75/4/T144D 5pz	6,70	8,17	137
4932 21 32 31	LAMA SEGH.TO Lungh. mm/Passo/Rif. 54/Grana 30/T130 grana grossa 1pz	11,10	13,54	140
4932 21 32 32	LAMA SEGH.TO Lungh. mm/Passo/Rif. 54/Grana 50/T150 grana fine 1pz	11,10	13,54	140
4932 22 13 78	CHIAVE MANDRINO 1/2"X20	3,60	4,39	179
4932 22 13 79	CHIAVE MANDRINO B16 - M18	8,00	9,76	179
4932 22 13 80	CHIAVE MANDRINO B22	15,70	19,15	179
4932 24 59 67	PUNTA CENTRATURA 11X120	13,90	16,96	21
4932 24 59 67	PUNTA CENTRATURA 11X120	13,90	16,96	22
4932 24 59 67	PUNTA CENTRATURA 11X120	13,90	16,96	23
4932 24 59 92	PUNTA A CORONA 40X100 MM	91,60	111,75	22
4932 24 59 92	PUNTA A CORONA 40X100 MM	91,60	111,75	23
4932 24 59 94	PUNTA A CORONA 65X100 MM	140,90	171,90	22
4932 24 59 94	PUNTA A CORONA 65X100 MM	140,90	171,90	23
4932 24 59 95	PUNTA A CORONA 80X100 MM	170,10	207,52	22
4932 24 59 95	PUNTA A CORONA 80X100 MM	170,10	207,52	23
4932 25 40 61	LAMA SEGH.TO Lungh. mm/Passo/Rif. 75/2,5/T101B 5pz	7,20	8,78	138
4932 25 40 63	LAMA SEGH.TO Lungh. mm/Passo/Rif. 55/1,2/T118A 5pz	6,70	8,17	139
4932 25 40 64	LAMA SEGH.TO Lungh. mm/Passo/Rif. 55/2/T118B 5pz	6,70	8,17	139
4932 25 40 71	LAMA SEGH.TO Lungh. mm/Passo/Rif. 75/3/T111C 5pz	5,70	6,95	137
4932 26 53 12	LAMA SEGH.TO Lungh. mm/Passo/Rif. 75/4-1,2/Speciale 5pz	11,70	14,27	137
4932 26 79 80	MANDR. CREM 1/2X20 1,5-13	25,90	31,60	179
4932 27 34 84	LAMA X EH 82	19,20	23,42	188
4932 27 43 15	LAMA SEGH.TO Lungh. mm/Passo/Rif. 75/3/T127D 5pz	8,80	10,74	140
4932 27 43 51	LAMA SEGH.TO Lungh. mm/Passo/Rif. 75/4/T101D 5pz	7,20	8,78	138
4932 27 43 53	LAMA SEGH.TO Lungh. mm/Passo/Rif. 50/2/T119B 5pz	6,60	8,05	137
4932 27 46 50	LAMA SEGH.TO Lungh. mm/Passo/Rif. 50/2/T119B0 5pz	8,90	10,86	137

Cod. Prodotto	Descrizione	LISTINO (Iva Escl.)	LISTINO (Iva Incl.)	Pag.
4932 27 46 51	LAMA SEGH.TO Lungh. mm/Passo/Rif. 75/3/T101A 5pz	16,10	19,64	139
4932 27 46 51	LAMA SEGH.TO Lungh. mm/Passo/Rif. 75/3/T101A 5pz	16,10	19,64	140
4932 27 46 52	LAMA SEGH.TO Lungh. mm/Passo/Rif. 55/0,7/T118G 5pz	6,60	8,05	139
4932 27 46 53	LAMA SEGH.TO Lungh. mm/Passo/Rif. 105/2/T318BF 5pz	14,00	17,08	139
4932 27 46 54	LAMA SEGH.TO Lungh. mm/Passo/Rif. 105/1,2/T318AF 5pz	13,10	15,98	139
4932 27 94 98	MATRICE X KN2/N2/PN12	145,00	176,90	182
4932 27 95 65	MATRICE X KN2/N2/PN12	136,10	166,04	182
4932 30 46 84	CHIAVE MANDR. HEX 3/8"X24	5,50	6,71	179
4932 30 70 67	PUNTA SDS-Plus 5X110 MM	3,90	4,76	9
4932 30 70 68	PUNTA SDS-Plus 6X110 MM	3,10	3,78	9
4932 30 70 69	PUNTA SDS-Plus 6X160 MM	3,50	4,27	9
4932 30 70 70	PUNTA SDS-Plus 8X110 MM	4,40	5,37	9
4932 30 70 71	PUNTA SDS+ 2T. 8X160MM	4,70	5,73	9
4932 30 70 71	PUNTA SDS+ 2T. 8X160MM	4,70	5,73	90
4932 30 70 72	PUNTA SDS-Plus 8X210 MM	5,90	7,20	9
4932 30 70 73	PUNTA SDS-Plus 10X160 MM	5,70	6,95	9
4932 30 70 74	PUNTA SDS-Plus 10X210 MM	6,60	8,05	9
4932 30 70 75	PUNTA SDS-Plus 12X160 MM	6,30	7,69	10
4932 30 70 76	PUNTA SDS-Plus 12X210 MM	8,70	10,61	10
4932 30 70 77	PUNTA SDS-Plus 12X450 MM	19,80	24,16	10
4932 30 70 78	PUNTA SDS-Plus 14X160 MM	9,30	11,35	10
4932 30 70 79	PUNTA SDS-Plus 14X260 MM	12,50	15,25	10
4932 30 70 80	PUNTA SDS-Plus 16X160 MM	14,30	17,45	10
4932 30 70 81	PUNTA SDS-Plus 16X210 MM	13,70	16,71	10
4932 30 70 82	PUNTA SDS-Plus 16X450 MM	30,00	36,60	10
4932 30 70 83	PUNTA SDS-Plus 18X250 MM	30,70	37,45	10
4932 30 70 84	PUNTA SDS-Plus 20X250MM	39,90	48,68	10
4932 30 70 85	PUNTA SDS-Plus 20X450MM	39,90	48,68	10
4932 30 70 87	PUNTA SDS-Plus 24X450 MM	51,10	62,34	10
4932 30 70 88	PUNTA SDS-Plus 14X450 MM	21,40	26,11	10
4932 30 79 46	PUNTA SDS-Plus 13X160 MM	9,80	11,96	10
4932 30 88 37	LAMA X AKS1.6	53,10	64,78	182
4932 30 88 38	LAMA X AKS1.6	55,70	67,95	182
4932 31 06 12	CHIAVE MANDR. SB2E24RT	6,70	8,17	179
4932 31 16 33	LAMA SEGH.TO Lungh. mm/Passo/Rif. 105/4/T344D 5pz	15,90	19,40	137
4932 31 21 04	NASTRO SMER. 100X560 MM G240	10,70	13,05	170-176
4932 31 24 75	NASTRO SMER. 75X533 MM G40	13,80	16,84	170-176
4932 31 24 76	NASTRO SMER. 75X533 MM G60	13,80	16,84	170-176
4932 31 24 77	NASTRO SMER. 75X533 MM G80	13,80	16,84	170-176
4932 31 24 78	NASTRO SMER. 75X533 MM G100	13,80	16,84	170-176
4932 31 24 79	NASTRO SMER. 75X533 MM G150	13,80	16,84	170-176
4932 31 48 67	MANDR. CREM. HEX 0,5-6,5	27,10	33,06	179
4932 31 62 43	COLTELLO	26,80	32,70	188
4932 31 99 95	CHIAVE MAND AB(S,E,Q)BSE	3,40	4,15	179
4932 32 00 14	MANDRINO M18X2,5 3,0-16	75,40	91,99	179
4932 32 65 25	PARAPOLVERE WS180-230	21,00	25,62	181
4932 32 93 97	PROTEZIONE WS125-150	18,00	21,96	181
4932 33 46 67	FLANGIA DI FISSAGGIO per DME 1300	16,50	20,13	162
4932 33 47 06	FLANGIA 79	30,20	36,84	162
4932 33 94 98	PUNTA SDS-Plus 4X110 MM	5,00	6,10	9
4932 33 94 99	PUNTA SDS-Plus 5.5X110 MM	4,10	5,00	9
4932 33 96 25	SCALPELLO A PUNTA SDS-Plus 250MM	10,70	13,05	28
4932 33 96 26	SCALPELLO PIATTO SDS-Plus 250X20 MM	10,90	13,30	28
4932 33 96 27	SCALPELLO A SGORBIA SDS-Plus 250X22 MM	25,00	30,50	28
4932 34 00 11	LAMA SEGH.TO Lungh. mm/Passo/Rif. 55/1,2/T118AF 5pz	10,70	13,05	139
4932 34 00 12	LAMA SEGH.TO Lungh. mm/Passo/Rif. 55/2 T118BF 5pz	14,10	17,20	139
4932 34 04 08	PUNTA SDS-Plus 5.5X160 MM	5,00	6,10	9
4932 34 04 09	PUNTA SDS-Plus 7X160 MM	6,30	7,69	9
4932 34 04 10	PUNTA SDS-Plus 10X110 MM	5,20	6,34	9
4932 34 04 11	PUNTA SDS-Plus 18X450 MM	34,70	42,33	10
4932 34 16 10	NASTRO ABR. 100X620 MM G40	21,40	26,11	170-176

Cod. Prodotto	Descrizione	LISTINO (Iva Escl.)	LISTINO (Iva Incl.)	Pag.
4932 34 16 11	NASTRO ABR. 100X620 MM G60	21,40	26,11	170-176
4932 34 16 12	NASTRO ABR. 100X620 MM G80	21,40	26,11	170-176
4932 34 16 13	NASTRO ABR. 100X620 MM G100	21,40	26,11	170-176
4932 34 16 14	NASTRO ABR. 100X620 MM G150	21,40	26,11	170-176
4932 34 32 70	FRESA MET. HSS 14X30 MM	60,50	73,81	66
4932 34 32 71	FRESA MET. HSS 15X30 MM	63,00	76,86	66
4932 34 32 72	FRESA MET. HSS 16X30 MM	65,20	79,54	66
4932 34 32 73	FRESA MET. HSS 17X30 MM	68,20	83,20	66
4932 34 32 74	FRESA MET. HSS 18X30 MM	70,60	86,13	66
4932 34 32 75	FRESA MET. HSS 19X30 MM	72,50	88,45	66
4932 34 32 76	FRESA MET. HSS 20X30 MM	76,10	92,84	66
4932 34 32 77	FRESA MET. HSS 21X30 MM	80,00	97,60	66
4932 34 32 78	FRESA MET. HSS 22X30 MM	83,70	102,11	66
4932 34 32 79	FRESA MET. HSS 23X30 MM	87,00	106,14	66
4932 34 32 80	FRESA MET. HSS 24X30 MM	90,50	110,41	66
4932 34 32 81	FRESA MET. HSS 25X30 MM	93,90	114,56	66
4932 34 32 82	FRESA MET. HSS 26X30 MM	97,40	118,83	66
4932 34 32 83	FRESA MET. HSS 27X30 MM	104,50	127,49	66
4932 34 32 84	FRESA MET. HSS 28X30 MM	104,50	127,49	66
4932 34 32 85	FRESA MET. HSS 29X30 MM	108,40	132,25	66
4932 34 32 86	FRESA MET. HSS 30X30 MM	108,40	132,25	66
4932 34 32 87	FRESA MET. HSS 31X30 MM	121,30	147,99	66
4932 34 32 88	FRESA MET. HSS 32X30 MM	137,20	167,38	66
4932 34 32 89	FRESA MET. HSS 14X50 MM	81,00	98,82	66
4932 34 32 90	FRESA MET. HSS 15X50 MM	87,00	106,14	66
4932 34 32 91	FRESA MET. HSS 16X50 MM	93,50	114,07	66
4932 34 32 92	FRESA MET. HSS 17X50 MM	98,10	119,68	66
4932 34 32 93	FRESA MET. HSS 18X50 MM	104,50	127,49	66
4932 34 32 94	FRESA MET. HSS 19X50 MM	108,50	132,37	66
4932 34 32 95	FRESA MET. HSS 20X50 MM	112,40	137,13	66
4932 34 32 96	FRESA MET. HSS 21X50 MM	122,00	148,84	66
4932 34 32 97	FRESA MET. HSS 22X50 MM	125,30	152,87	66
4932 34 32 98	FRESA MET. HSS 23X50 MM	134,20	163,72	66
4932 34 32 99	FRESA MET. HSS 24X50 MM	137,60	167,87	66
4932 34 33 00	FRESA MET. HSS 25X50 MM	137,60	167,87	66
4932 34 33 01	FRESA MET. HSS 26X50 MM	142,70	174,09	66
4932 34 33 02	FRESA MET. HSS 27X50 MM	148,50	181,17	66
4932 34 33 03	FRESA MET. HSS 28X50 MM	155,80	190,08	66
4932 34 33 04	FRESA MET. HSS 29X50 MM	161,20	196,66	66
4932 34 33 05	FRESA MET. HSS 30X50 MM	168,40	205,45	66
4932 34 33 06	FRESA MET. HSS 31X50 MM	167,70	204,59	66
4932 34 33 07	FRESA MET. HSS 32X50 MM	174,40	212,77	66
4932 34 33 10	SUPPORTO MT3 19 MM WELDON	377,50	460,55	67
4932 34 36 67	ATTACCO SDS-Max 180MM	65,30	79,67	22
4932 34 36 70	ATTACCO SDS-Max 450MM	106,90	130,42	22
4932 34 37 34	SCALPELLO A PUNTA SDS-Max 280 MM	15,80	19,28	29
4932 34 37 35	SCALPELLO A PUNTA SDS-Max 400 MM	17,30	21,11	29
4932 34 37 36	SCALPELLO A PUNTA SDS-Max 600 MM	22,80	27,82	29
4932 34 37 37	SCALPELLO PIATTO SDS-Max 280X25 MM	15,40	18,79	29
4932 34 37 38	SCALPELLO PIATTO SDS-Max 400X25 MM	17,30	21,	

Cod. Prodotto	Descrizione	LISTINO (iva Escl.)	LISTINO (iva Incl.)	Pag.
4932 35 20 31	PUNTA SDS-Plus MX4 12X160 MM	12,00	14,64	5
4932 35 20 32	PUNTA SDS-Plus MX4 12X210 MM	14,90	18,18	5
4932 35 20 33	PUNTA SDS-Plus MX4 12X260 MM	16,70	20,37	5
4932 35 20 34	PUNTA SDS-Plus MX4 12X310 MM	22,70	27,69	5
4932 35 20 35	PUNTA SDS-Plus MX4 12X450 MM	34,00	41,48	5
4932 35 20 36	PUNTA SDS-Plus MX4 14X160 MM	16,70	20,37	5
4932 35 20 37	PUNTA SDS-Plus MX4 14X210 MM	22,70	27,69	5
4932 35 20 38	PUNTA SDS-Plus MX4 14X310 MM	27,80	33,92	5
4932 35 20 39	PUNTA SDS-Plus MX4 14X450 MM	35,40	43,19	5
4932 35 20 40	PUNTA SDS-Plus MX4 5X115 MM conf. 10pz	57,70	70,39	6
4932 35 20 41	PUNTA SDS-Plus MX4 5,5X165 MM conf. 10pz	67,30	82,11	6
4932 35 20 42	PUNTA SDS-Plus MX4 6X115 MM conf. 10pz	74,00	90,28	6
4932 35 20 43	PUNTA SDS-Plus MX4 6X165 MM conf. 10pz	76,30	93,09	6
4932 35 20 44	PUNTA SDS-Plus MX4 7X165 MM conf. 10pz	105,80	129,08	6
4932 35 20 45	PUNTA SDS-Plus MX4 8X115 MM conf. 10pz	85,50	104,31	6
4932 35 20 46	PUNTA SDS-Plus MX4 8X165 MM conf. 10pz	94,60	115,41	6
4932 35 20 47	PUNTA SDS-Plus MX4 10X165 MM conf. 10pz	102,40	124,93	6
4932 35 20 48	PUNTA SDS-Plus MX4 10X215 MM conf. 10pz	118,40	144,45	6
4932 35 20 49	PUNTA SDS-Plus MX4 12X165 MM conf. 10pz	113,80	138,84	6
4932 35 20 50	PUNTA SDS-Plus MX4 12X215 MM conf. 10pz	140,00	170,80	6
4932 35 20 52	CORONA DIAM. UMIDO 172X500 MM	708,60	864,49	87
4932 35 20 53	ANELLO FIXTEC X CORONE UMIDO	135,00	164,70	91
4932 35 20 68	SET BIT AVVITATURA MULTIBOX 35 pz	52,60	64,17	103
4932 35 20 94	POMPA SOTTOVUOTO X DR250TV	2273,30	2773,43	91
4932 35 21 30	PUNTA SDS-Plus 4,8X60 MM	6,40	7,81	9
4932 35 21 72	ROTORE CLEAN LINE FIXTEC	425,10	518,62	91
4932 35 21 72	ROTORE CLEAN LINE FIXTEC	425,10	518,62	88
4932 35 21 72	ROTORE CLEAN LINE FIXTEC	425,10	518,62	89
4932 35 22 00	PUNTA HSS-G 2,0X38 MM (conf. 10pz)	10,30	12,57	58
4932 35 22 01	PUNTA HSS-G 2,5X43 MM (conf. 10pz)	11,60	14,15	58
4932 35 22 02	PUNTA HSS-G 3,0X46 MM (conf. 10pz)	12,50	15,25	58
4932 35 22 03	PUNTA HSS-G 3,2X49 MM (conf. 10pz)	16,30	19,89	58
4932 35 22 04	PUNTA HSS-G 3,3X49 MM (conf. 10pz)	16,50	20,13	58
4932 35 22 05	PUNTA HSS-G 3,5X52 MM (conf. 10pz)	16,70	20,37	58
4932 35 22 06	PUNTA HSS-G 3,7X52 MM (conf. 10pz)	17,00	20,74	58
4932 35 22 07	PUNTA HSS-G 4,0X55 MM (conf. 10pz)	17,40	21,23	58
4932 35 22 08	PUNTA HSS-G 4,2X55 MM (conf. 10pz)	17,80	21,72	58
4932 35 22 09	PUNTA HSS-G 4,5X58 MM (conf. 10pz)	18,30	22,33	58
4932 35 22 10	PUNTA HSS-G 4,8X62 MM (conf. 10pz)	18,60	22,69	58
4932 35 22 11	PUNTA HSS-G 5,0X62 MM (conf. 10pz)	18,90	23,06	58
4932 35 22 12	PUNTA HSS-G 5,2X62 MM (conf. 10pz)	19,50	23,79	58
4932 35 22 13	PUNTA HSS-G 5,5X66 MM (conf. 10pz)	19,80	24,16	58
4932 35 22 14	PUNTA HSS-G 6,0X66 MM (conf. 10pz)	21,10	25,74	58
4932 35 22 15	PUNTA HSS-G 6,5X70 MM (conf. 10pz)	26,20	31,96	58
4932 35 22 16	PUNTA HSS-G 7,0X74 MM (conf. 10pz)	28,90	35,26	58
4932 35 22 17	PUNTA HSS-G 7,5X74 MM (conf. 5pz)	25,40	30,99	58
4932 35 22 18	PUNTA HSS-G 8,0X79 MM (conf. 5pz)	31,90	38,92	58
4932 35 22 19	PUNTA HSS-G 8,5X79 MM (conf. 5pz)	34,10	41,60	58
4932 35 22 20	PUNTA HSS-G 9,0X84 MM (conf. 5pz)	39,90	48,68	58
4932 35 22 21	PUNTA HSS-G 10,0X89 MM (conf. 5pz)	50,80	61,98	58
4932 35 22 22	PUNTA HSS-G 2,5X43 MM (conf. 10pz)	14,40	17,57	58
4932 35 22 23	PUNTA HSS-G 3,0X46 MM (conf. 10pz)	15,60	19,03	58
4932 35 22 24	PUNTA HSS-G 3,2X49 MM (conf. 10pz)	17,10	20,86	58
4932 35 22 25	PUNTA HSS-G 3,3X49 MM (conf. 10pz)	17,10	20,86	58
4932 35 22 26	PUNTA HSS-G 3,5X52 MM (conf. 10pz)	18,70	22,81	58
4932 35 22 27	PUNTA HSS-G 4,0X55 MM (conf. 10pz)	20,50	25,01	58
4932 35 22 28	PUNTA HSS-G 4,1X55 MM (conf. 10pz)	24,50	29,89	58
4932 35 22 29	PUNTA HSS-G 4,2X55 MM (conf. 10pz)	24,50	29,89	58
4932 35 22 30	PUNTA HSS-G 4,5X58 MM (conf. 10pz)	24,50	29,89	58
4932 35 22 31	PUNTA HSS-G 4,8X62 MM (conf. 10pz)	27,00	32,94	58
4932 35 22 32	PUNTA HSS-G 5,0X62 MM (conf. 10pz)	27,50	33,55	58

Cod. Prodotto	Descrizione	LISTINO (iva Escl.)	LISTINO (iva Incl.)	Pag.
4932 35 22 33	PUNTA HSS-G 5,5X66 MM (conf. 10pz)	33,80	41,24	58
4932 35 22 34	PUNTA HSS-G 6,0X66 MM (conf. 10pz)	37,80	46,12	58
4932 35 22 73	GRASSO X MARTELLI	9,30	11,35	25
4932 35 22 74	ESPOSITORE DA BANCO GRASSO 15pz	135,70	165,55	25
4932 35 22 99	ADATT.FIXTEC E SDS+	45,20	55,14	178
4932 35 23 20	OSD 2	166,70	203,37	102
4932 35 23 21	EXPO WB2 (6 CONFEZIONI)	924,30	1127,65	102
4932 35 23 32	SISTEMA CENTRAGGIO TAZZA DIAM.	75,40	91,99	85
4932 35 23 33	SET PUNTE CALCESTR. 5pz (4/5/6/8/10mm)	19,30	23,55	37
4932 35 23 34	SET PUNTE CALCESTR. 8pz (3/4/5/6/7/8/9/10mm)	31,90	38,92	37
4932 35 23 38	SET PUNTE SDS-Plus 5 pz (5/6x110mm) (6/8/10x160mm)	32,30	39,41	11
4932 35 23 39	SET PUNTE SDS-Plus 7 pz (5/6/8x110) (6/8/10/12x160mm)	57,80	70,52	11
4932 35 23 44	SCALPELLO A SPATOLA SDS-Plus 165X75 MM	35,00	42,70	28
4932 35 23 45	PUNTA HSS-G 1,0X34 MM (conf. 2pz)	2,20	2,68	55
4932 35 23 46	PUNTA HSS-G 1,5X40 MM (conf. 2pz)	2,20	2,68	55
4932 35 23 47	PUNTA HSS-G 2,0X49 MM (conf. 2pz)	2,20	2,68	55
4932 35 23 48	PUNTA HSS-G 2,5X57 MM (conf. 2pz)	2,60	3,17	55
4932 35 23 49	PUNTA HSS-G 3,0X61 MM (conf. 2pz)	2,70	3,29	55
4932 35 23 50	PUNTA HSS-G 3,2X65 MM (conf. 2pz)	4,00	4,88	55
4932 35 23 51	PUNTA HSS-G 3,5X70 MM (conf. 2pz)	4,30	5,25	55
4932 35 23 52	PUNTA HSS-G 4,0X75 MM (conf. 2pz)	4,30	5,25	55
4932 35 23 53	PUNTA HSS-G 4,2X75 MM	2,20	2,68	55
4932 35 23 54	PUNTA HSS-G 4,5X80 MM	2,20	2,68	55
4932 35 23 55	PUNTA HSS-G 4,8X86 MM	2,20	2,68	55
4932 35 23 56	PUNTA HSS-G 5,0X86 MM	2,20	2,68	55
4932 35 23 57	PUNTA HSS-G 5,5X93 MM	3,60	4,39	55
4932 35 23 58	PUNTA HSS-G 6,0X93 MM	3,60	4,39	55
4932 35 23 59	PUNTA HSS-G 6,5X101 MM	3,60	4,39	55
4932 35 23 60	PUNTA HSS-G 6,8X109 MM	4,40	5,37	55
4932 35 23 61	PUNTA HSS-G 7,0X109 MM	4,00	4,88	55
4932 35 23 62	PUNTA HSS-G 7,5X109 MM	4,30	5,25	55
4932 35 23 63	PUNTA HSS-G 8,0X117 MM	5,40	6,59	55
4932 35 23 64	PUNTA HSS-G 8,5X117 MM	5,80	7,08	55
4932 35 23 65	PUNTA HSS-G 9,0X125 MM	6,60	8,05	55
4932 35 23 66	PUNTA HSS-G 9,5X125 MM	7,30	8,91	55
4932 35 23 67	PUNTA HSS-G 10,0X133 MM	8,10	9,88	55
4932 35 23 68	PUNTA HSS-G 10,5X133 MM	9,00	10,98	55
4932 35 23 69	PUNTA HSS-G 11,0X142 MM	10,90	13,30	55
4932 35 23 70	PUNTA HSS-G 11,5X142 MM	10,90	13,30	55
4932 35 23 71	PUNTA HSS-G 12,0X151 MM	12,50	15,25	55
4932 35 23 72	PUNTA HSS-G 12,5X151 MM	13,50	16,47	55
4932 35 23 73	PUNTA HSS-G 13,0X151 MM	14,40	17,57	55
4932 35 23 74	CASSETTA PUNTE HSS-G 19 Pz (Ø da 1 a 10 con incrementi di 0.5)	63,60	77,59	57
4932 35 23 75	ESPOSITORE DA BANCO PUNTE HSS-G THUNDERWEB 6 pz	369,20	450,42	57
4932 35 23 76	CASSETTA PUNTE HSS-G 25 Pz (Ø da 1 a 13 con incrementi di 0.5)	124,90	152,38	57
4932 35 23 77	PUNTA HSS-G 1,0X34 MM (conf. 10pz)	9,30	11,35	55
4932 35 23 78	PUNTA HSS-G 1,5X40 MM (conf. 10pz)	9,80	11,96	55
4932 35 23 79	PUNTA HSS-G 2,0X49 MM (conf. 10pz)	10,60	12,93	55
4932 35 23 80	PUNTA HSS-G 2,5X57 MM (conf. 10pz)	11,10	13,54	55
4932 35 23 81	PUNTA HSS-G 3,0X61 MM (conf. 10pz)	11,90	14,52	55
4932 35 23 82	PUNTA HSS-G 3,2X65 MM (conf. 10pz)	12,90	15,74	55
4932 35 23 83	PUNTA HSS-G 3,5X70 MM (conf. 10pz)	12,90	15,74	56
4932 35 23 84	PUNTA HSS-G 4,0X75 MM (conf. 10pz)	14,80	18,06	56
4932 35 23 85	PUNTA HSS-G 4,2X75 MM (conf. 10pz)	16,10	19,64	56
4932 35 23 86	PUNTA HSS-G 4,5X80 MM (conf. 10pz)	16,90	20,62	56
4932 35 23 87	PUNTA HSS-G 4,8X86 MM (conf. 10pz)	17,10	20,86	56
4932 35 23 88	PUNTA HSS-G 5,0X86 MM (conf. 10pz)	17,70	21,59	56
4932 35 23 89	PUNTA HSS-G 5,5X93 MM (conf. 10pz)	20,80	25,38	56
4932 35 23 90	PUNTA HSS-G 6,0X93 MM (conf. 10pz)	22,70	27,69	56

Cod. Prodotto	Descrizione	LISTINO (iva Escl.)	LISTINO (iva Incl.)	Pag.
4932 35 23 91	PUNTA HSS-G 6,5X101 MM (conf. 10pz)	24,40	29,77	56
4932 35 23 92	PUNTA HSS-G 6,8X109 MM (conf. 5pz)	16,50	20,13	56
4932 35 23 93	PUNTA HSS-G 7,0X109 MM (conf. 5pz)	16,70	20,37	56
4932 35 23 94	PUNTA HSS-G 7,5X109 MM (conf. 5pz)	18,70	22,81	56
4932 35 23 95	PUNTA HSS-G 8,0X117 MM (conf. 5pz)	25,00	30,50	56
4932 35 23 96	PUNTA HSS-G 8,5X117 MM (conf. 5pz)	26,00	31,72	56
4932 35 23 97	PUNTA HSS-G 9,0X125 MM (conf. 5pz)	28,70	35,01	56
4932 35 23 98	PUNTA HSS-G 9,5 MM (conf. 5pz)	31,70	38,67	56
4932 35 23 99	PUNTA HSS-G 10,0X133 MM (conf. 5pz)	36,10	44,04	57
4932 35 24 00	PUNTA HSS-G 10,5X133 MM (conf. 5pz)	39,50	48,19	57
4932 35 24 01	PUNTA HSS-G 11,0X142 MM (conf. 5pz)	44,10	53,80	57
4932 35 24 02	PUNTA HSS-G 11,5X142 MM(conf. 5pz)	49,80	60,76	57
4932 35 24 03	PUNTA HSS-G 12,0X151 MM (conf. 5pz)	57,50	70,15	57
4932 35 24 04	PUNTA HSS-G 12,5X151 MM (conf. 5pz)	60,70	74,05	57
4932 35 24 05	PUNTA HSS-G 13,0X151 MM (conf. 5pz)	64,30	78,45	57
4932 35 24 06	ATTAC.MAGN.HEX 1/4" 60MM 1PZ	11,90	14,52	99
4932 35 24 65	CAS PTE LEGN 5 Pz (4/5/6/8/10mm)	10,30	12,57	44
4932 35 24 66	CASS PTE LEGNO 8 Pz (3/4/5/6/7/8/9/10mm)	15,90	19,40	44
4932 35 24 68	CASSETTA PUNTE HSS-R 19 Pz (Ø da 1 a 10 con incrementi di 0.5)	28,90	35,26	59
4932 35 24 69	CASSETTA PUNTE HSS-R 25 Pz (Ø da 1 a 13 con incrementi di 0.5)	56,40	68,81	59
4932 35 24 70	CASSETTA PUNTE HSS- G CO 19 Pz (Ø da 1 a 10 con incrementi di 0.5)	107,20	130,78	52
4932 35 24 71	CASSETTA PUNTE HSS-G CO 25 Pz (Ø da 1 a 13 con incrementi di 0.5)	231,10	281,94	52
4932 35 24 73	GHIERA FIXTEC M14	30,70	37,45	168
4932 35 24 87	PUNTA A MECCHIA 6X160 MM	3,00	3,66	45
4932 35 24 88	PUNTA A MECCHIA 6X400 MM	9,70	11,83	45
4932 35 24 89	PUNTA A MECCHIA 8X400 MM	9,80	11,96	45
4932 35 24 90	PUNTA A MECCHIA 10X400 MM	10,80	13,18	45
4932 35 24 91	PUNTA A MECCHIA 12X400 MM	11,30	13,79	45
4932 35 24 92	PUNTA A MECCHIA 13X400 MM	12,10	14,76	45
4932 35 24 93	PUNTA A MECCHIA 14X400 MM	12,10	14,76	45
4932 35 24 94	PUNTA A MECCHIA 16X400 MM	12,10	14,76	45
4932 35 24 95	PUNTA A MECCHIA 18X400 MM	12,10	14,76	45
4932 35 24 96	PUNTA A MECCHIA 19X400 MM	12,10	14,76	45
4932 35 24 97	PUNTA A MECCHIA 20X400 MM	12,10	14,76	45
4932 35 24 98	PUNTA A MECCHIA 22X400 MM	13,20	16,10	45
4932 35 24 99	PUNTA A MECCHIA 25X400 MM	17,10	20,86	45
4932 35 25 00	PUNTA A MECCHIA 28X400 MM	20,20	24,64	45
4932 35 25 01	PUNTA A MECCHIA 30X400 MM	20,90	25,50	45
4932 35 25 02	PUNTA A MECCHIA 32X400 MM	21,70	26,47	45
4932 35 25 03	PUNTA A MECCHIA 36X400 MM	23,00	28,06	45
4932 35 25 04	SET 5 MECCHIE LEGNO (12/16/18/20/22/25/28/32mm)	47,00	57,34	45
4932 35 25 06	PUNTA X CALCESTR. 6X600 MM	16,70	20,37	37
4932 35 25 07	PUNTA X CALCESTR. 8X600 MM	21,70	26,47	37

Table with 5 columns: Cod. Prodotto, Descrizione, LISTINO (Iva Escl.), LISTINO (Iva Incl.), Pag. Contains product codes and descriptions for items 4932 35 27 98 to 4932 36 31 31.

Table with 5 columns: Cod. Prodotto, Descrizione, LISTINO (Iva Escl.), LISTINO (Iva Incl.), Pag. Contains product codes and descriptions for items 4932 36 31 32 to 4932 36 34 99.

Table with 5 columns: Cod. Prodotto, Descrizione, LISTINO (Iva Escl.), LISTINO (Iva Incl.), Pag. Contains product codes and descriptions for items 4932 36 35 02 to 4932 36 36 76.

Table with 5 columns: Cod. Prodotto, Descrizione, LISTINO (Iva Escl.), LISTINO (Iva Incl.), Pag. Contains product codes and descriptions for items 4932 36 36 77 to 4932 36 70 37.

Cod. Prodotto	Descrizione	LISTINO (Iva Escl.)	LISTINO (Iva Incl.)	Pag.
4932 36 70 66	PUNTA SDS-Plus 11X160 MM	7,70	9,39	10
4932 36 70 68	PUNTA SDS-Plus 12X600 MM	30,70	37,45	10
4932 36 70 69	PUNTA SDS-Plus 16X600 MM	38,40	46,85	10
4932 36 71 46	SCALPELLO LARGO SDS-Plus 250X40 MM	19,30	23,55	28
4932 36 71 66	ADATTATORE SDS+ 1/2"X20	20,50	25,01	178
4932 36 73 04	PUNTA A CORONA 100X100 MM	199,90	243,88	22
4932 36 73 04	PUNTA A CORONA 100X100 MM	199,90	243,88	23
4932 36 73 06	PUNTA A CORONA 125X100 MM	237,60	289,87	22
4932 36 73 06	PUNTA A CORONA 125X100 MM	237,60	289,87	23
4932 36 73 08	PUNTA A CORONA 150X100 MM	307,30	374,91	22
4932 36 73 08	PUNTA A CORONA 150X100 MM	307,30	374,91	23
4932 36 74 38	SUPP MAND 1/2"X20UNF	33,60	40,99	178
4932 36 77 12	CHIAVE A FORCELLA	6,00	7,32	181
4932 36 97 36	PROLUNGA 300MM 16/M16	86,80	105,90	90
4932 36 97 36	PROLUNGA 300MM 16/M16	86,80	105,90	92
4932 37 10 18	MANDR. AUT. PLAST. 1-10	35,20	42,94	180
4932 37 14 69	CHIAVE WS(A) ex 4932345706	6,80	8,30	181
4932 37 14 69	CHIAVE WS(A) ex 4932345706	6,80	8,30	187
4932 37 17 02	PUNTA SDS-Plus 5X110 MM (conf. 10pz)	36,40	44,41	11
4932 37 17 03	PUNTA SDS-Plus 5,5X160 MM (conf. 10pz)	47,70	58,19	11
4932 37 17 04	PUNTA SDS-Plus 6X110 MM (conf. 10pz)	29,50	35,99	11
4932 37 17 05	PUNTA SDS-Plus 6X160 MM (conf. 10pz)	33,10	40,38	11
4932 37 17 06	PUNTA SDS-Plus 8X160 MM (conf. 10pz)	44,50	54,29	11
4932 37 17 08	PUNTA SDS-Plus 10X160 MM (conf. 10pz)	53,50	65,27	11
4932 37 17 09	PUNTA SDS-Plus 10X210 MM (conf. 10pz)	63,70	77,71	11
4932 37 17 10	PUNTA SDS-Plus 12X210 MM (conf. 10pz)	81,70	99,67	11
4932 37 17 11	PUNTA SDS-Plus 14X260 MM (conf. 10pz)	118,40	144,45	11
4932 37 17 40	FRESA MET. HSS 12X30 MM	51,70	63,07	66
4932 37 17 41	FRESA MET. HSS 13X30 MM	51,80	63,20	66
4932 37 17 42	FRESA MET. HSS 33X30 MM	118,40	144,45	66
4932 37 17 43	FRESA MET. HSS 34X30 MM	153,20	186,90	66
4932 37 17 44	FRESA MET. HSS 35X30 MM	151,70	185,07	66
4932 37 17 45	FRESA MET. HSS 36X30 MM	161,20	196,66	66
4932 37 17 46	FRESA MET. HSS 37X30 MM	164,60	200,81	66
4932 37 17 47	FRESA MET. HSS 38X30 MM	179,70	219,23	66
4932 37 17 48	FRESA MET. HSS 39X30 MM	170,10	207,52	66
4932 37 17 49	FRESA MET. HSS 40X30 MM	178,40	217,65	66
4932 37 17 50	FRESA MET. HSS 41X30 MM	203,60	248,39	66
4932 37 17 51	FRESA MET. HSS 42X30 MM	218,70	266,81	66
4932 37 17 52	FRESA MET. HSS 43X30 MM	247,90	302,44	66
4932 37 17 53	FRESA MET. HSS 44X30 MM	240,00	292,80	66
4932 37 17 54	FRESA MET. HSS 45X30 MM	246,80	301,10	66
4932 37 17 55	FRESA MET. HSS 46X30 MM	255,40	311,59	66
4932 37 17 56	FRESA MET. HSS 47X30 MM	255,50	311,71	66
4932 37 17 57	FRESA MET. HSS 48X30 MM	255,50	311,71	66
4932 37 17 58	FRESA MET. HSS 49X30 MM	255,50	311,71	66
4932 37 17 59	FRESA MET. HSS 50X30 MM	255,50	311,71	66
4932 37 17 60	FRESA MET. HSS 33X50 MM	182,40	222,53	66
4932 37 17 61	FRESA MET. HSS 34X50 MM	195,30	238,27	66
4932 37 17 62	FRESA MET. HSS 35X50 MM	204,40	249,37	66
4932 37 17 63	FRESA MET. HSS 36X50 MM	213,80	260,84	66
4932 37 17 64	FRESA MET. HSS 37X50 MM	214,40	261,57	66
4932 37 17 65	FRESA MET. HSS 38X50 MM	222,30	271,21	66
4932 37 17 66	FRESA MET. HSS 39X50 MM	222,30	271,21	66
4932 37 17 67	FRESA MET. HSS 40X50 MM	244,10	297,80	66
4932 37 17 68	FRESA MET. HSS 41X50 MM	253,10	308,78	66
4932 37 17 69	FRESA MET. HSS 42X50 MM	261,00	318,42	66
4932 37 17 70	FRESA MET. HSS 43X50 MM	261,00	318,42	66
4932 37 17 71	FRESA MET. HSS 44X50 MM	274,00	334,28	66
4932 37 17 72	FRESA MET. HSS 45X50 MM	285,20	347,94	66
4932 37 17 73	FRESA MET. HSS 46X50 MM	296,60	361,85	66

Cod. Prodotto	Descrizione	LISTINO (Iva Escl.)	LISTINO (Iva Incl.)	Pag.
4932 37 17 74	FRESA MET. HSS 47X50 MM	309,00	376,98	66
4932 37 17 75	FRESA MET. HSS 48X50 MM	320,50	391,01	66
4932 37 17 76	FRESA MET. HSS 49X50 MM	320,50	391,01	66
4932 37 17 77	FRESA MET. HSS 50X50 MM	330,60	403,33	66
4932 37 17 82	IMPIANTO DI LUBRIFICAZIONE per MDE42/MD4-8	125,50	153,11	67
4932 37 17 85	ANELLO DI LUBRIFICAZIONE per MDE42	112,60	137,37	67
4932 37 17 88	SUPPORTO CONICO CON LUBRIFICAZIONE MT3 19 MM WELDON per MD4-85	312,90	381,74	67
4932 37 18 07	ADATT. SDS+1/2"X20FXTEC	41,00	50,02	178
4932 37 19 13	MANDRINO FXTEC 1,5-13	66,00	80,52	180
4932 37 19 78	CORONA DKBL M16 68X60	83,10	101,38	90
4932 37 19 79	CORONA DKBL M16 82X60	97,80	119,32	90
4932 37 24 43	MAND AUT PL FXTEC 1,0-10	46,30	56,49	180
4932 37 25 33	KIT FRESE HSS 6 Pz (14/16/18/20/22/24mm)	389,90	475,68	66
4932 37 27 81	SUPPORTO MDE42 e MBE 1200 1/2"X20 UNF 19 MM WELDON	186,00	226,92	67
4932 37 30 80	LAMA SEGH.TO Lungh. mm/Passo/Rif. 75/4/T101DP 5pz	10,80	13,18	138
4932 37 30 83	LAMA SEGH.TO Lungh. mm/Passo/Rif. 60/1,9/ SPECIALE PARQUET 5pz	20,90	25,50	138
4932 37 30 86	LAMA SEGH.TO Lungh. mm/Passo/Rif. 155/1/T318AFL 5pz	28,90	35,26	139
4932 37 31 36	PUNTA SDS-Plus 6,0X210 MM	5,90	7,20	9
4932 37 31 47	DISCO DIAM DSU125 22,2MM	114,20	139,32	158
4932 37 31 48	DISCO DIAM DSU150 22,2MM	153,50	187,27	158
4932 37 31 61	PLATORELLO 150 VECRO	42,30	51,61	184
4932 37 31 63	DISCO FELTRO 150MM	11,00	13,42	184
4932 37 31 64	CUFFIA AGNELLO 150	26,00	31,72	184
4932 37 31 64	CUFFIA AGNELLO 150	26,00	31,72	186
4932 37 31 65	SPUGNA M.DURA 150 VELC	21,00	25,62	184
4932 37 31 65	SPUGNA M.DURA 150 VELC	21,00	25,62	186
4932 37 31 86	SPUGNA MORB. 150 VELC	21,20	25,86	184
4932 37 32 25	PUNTA SDS-Plus 7X160 MM (conf. 10pz)	60,50	73,81	11
4932 37 33 18	PUNTA HSS-R 13,5X160 MM	8,10	9,88	59
4932 37 33 19	PUNTA HSS-R 14X160 MM	8,30	10,13	59
4932 37 33 20	PUNTA HSS-R 14,5X169 MM	9,00	10,98	59
4932 37 33 21	PUNTA HSS-R 15,0X169 MM	10,80	13,18	59
4932 37 33 22	PUNTA HSS-R 15,5X178 MM	11,20	13,66	59
4932 37 33 23	PUNTA HSS-R 16X178 MM	11,80	14,40	59
4932 37 33 24	PUNTA HSS-R 16,5X184 MM	21,10	25,74	59
4932 37 33 25	PUNTA HSS-R 17X184 MM	21,10	25,74	59
4932 37 33 26	PUNTA HSS-R 17,5X191 MM	25,10	30,62	59
4932 37 33 27	PUNTA HSS-R 18X191 MM	25,10	30,62	59
4932 37 33 28	PUNTA HSS-R 18,5X198 MM	27,30	33,31	59
4932 37 33 29	PUNTA HSS-R 19,0X198 MM	27,30	33,31	59
4932 37 33 30	PUNTA HSS-R 19,5X205 MM	30,90	37,70	59
4932 37 33 31	PUNTA HSS-R 20,0X205 MM	30,90	37,70	59
4932 37 33 32	PUNTA HSS-CO 1,0X34 MM (conf. 10pz)	24,50	29,89	53
4932 37 33 33	PUNTA HSS-CO 1,5X40 MM (conf. 10pz)	24,50	29,89	53
4932 37 33 34	PUNTA HSS-CO 2,0X49 MM (conf. 10pz)	24,50	29,89	53
4932 37 33 35	PUNTA HSS-CO 2,5X57 MM (conf. 10pz)	24,50	29,89	53
4932 37 33 36	PUNTA HSS-CO 3,0X61 MM (conf. 10pz)	26,20	31,96	53
4932 37 33 37	PUNTA HSS-CO 3,2X65 MM (conf. 10pz)	27,50	33,55	53
4932 37 33 38	PUNTA HSS-CO 3,5X70 MM (conf. 10pz)	29,90	36,48	53
4932 37 33 39	PUNTA HSS-CO 4,0X75 MM (conf. 10pz)	32,00	39,04	53
4932 37 33 40	PUNTA HSS-CO 4,2 x75 MM (conf. 10pz)	38,60	47,09	53
4932 37 33 41	PUNTA HSS-CO 4,5X80 MM (conf. 10pz)	40,90	49,90	53
4932 37 33 42	PUNTA HSS-CO 4,8X86 MM (conf. 10pz)	40,90	49,90	53
4932 37 33 43	PUNTA HSS-CO 5,0X86 MM (conf. 10pz)	40,90	49,90	53
4932 37 33 44	PUNTA HSS-CO 5,5X93 MM (conf. 10pz)	44,90	54,78	53
4932 37 33 45	PUNTA HSS-CO 6,0X93 MM (conf. 10pz)	46,80	57,10	53
4932 37 33 46	PUNTA HSS-CO 6,5X101 MM (conf. 10pz)	61,00	74,42	53
4932 37 33 47	PUNTA HSS-CO 6,8X109 MM (conf. 5pz)	34,10	41,60	53

Cod. Prodotto	Descrizione	LISTINO (Iva Escl.)	LISTINO (Iva Incl.)	Pag.
4932 37 33 48	PUNTA HSS-CO 7,0X109 MM (conf. 5pz)	34,10	41,60	53
4932 37 33 49	PUNTA HSS-CO 7,5X109 MM (conf. 5pz)	38,00	46,36	53
4932 37 33 50	PUNTA HSS-CO 8,0X117 MM (conf. 5pz)	39,20	47,82	53
4932 37 33 51	PUNTA HSS-CO 8,5X117 MM (conf. 5pz)	44,80	54,66	53
4932 37 33 52	PUNTA HSS-CO 9,0X125 MM (conf. 5pz)	51,60	62,95	53
4932 37 33 53	PUNTA HSS-CO 9,5X125 MM (conf. 5pz)	59,60	72,71	53
4932 37 33 54	PUNTA HSS-CO 10,0X133 MM (conf. 5pz)	63,10	76,98	53
4932 37 33 55	PUNTA HSS CO 10,5, X133 MM (conf. 5pz)	102,90	125,54	53
4932 37 33 56	PUNTA HSS-CO 11,0X142 MM (conf. 5pz)	102,90	125,54	53
4932 37 33 57	PUNTA HSS-CO 11,5X142 MM (conf. 5pz)	107,40	131,03	53
4932 37 33 58	PUNTA HSS-CO 12,0X151 MM (conf. 5pz)	111,50	136,03	53
4932 37 33 59	PUNTA HSS-CO 12,5X142 MM (conf. 5pz)	136,20	166,16	53
4932 37 33 60	PUNTA HSS-CO 13,0X151 MM (conf. 5pz)	134,10	163,60	53
4932 37 33 63	PUNTA MECCHIA ELIC 22X230 MM	23,10	28,18	40
4932 37 33 64	PUNTA MECCHIA ELIC. 24X230 MM	25,60	31,23	40
4932 37 33 65	PUNTA MECCHIA ELIC. 26X230 MM	29,30	35,75	40
4932 37 33 66	PUNTA MECCHIA ELIC. 28X230 MM	33,10	40,38	40
4932 37 33 67	PUNTA MECCHIA ELIC. 30X230 MM	38,00	46,36	40
4932 37 33 68	PUNTA MECCHIA ELIC. 32X230 MM	46,70	56,97	40
4932 37 33 70	PUNTA MECCHIA ELIC. 24X460 MM	48,60	59,29	40
4932 37 33 71	PUNTA MECCHIA ELIC. 26X460 MM	50,70	61,85	40
4932 37 33 72	PUNTA MECCHIA ELIC. 28X460 MM	57,40	70,03	40
4932 37 33 73	PUNTA MECCHIA ELIC. 30X460 MM	67,70	82,59	40
4932 37 33 74	PUNTA MECCHIA ELIC. 32X460 MM	76,40	93,21	40
4932 37 33 79	FORSTNER BIT 5Pz (15/20/25/30/35mm)	81,60	99,55	41
4932 37 33 80	CASS MECCHIE 6 Pz (8/10/12/14/16/18x230mm)	76,60	93,45	40
4932 37 33 87	LAMA SEGH.TO Lungh. mm/Passo/Rif. 105/4,2/T341HM 1pz	25,60	31,23	140
4932 37 33 88	LAMA SEGH.TO Lungh. mm/Passo/Rif. 105/4/T101DP SP. 5pz	21,80	26,60	138
4932 37 33 90	LAMA SEGH.TO Lungh. mm/Passo/Rif. 75/2,5/T101BF 5pz	23,80	29,04	138
4932 37 33 91	LAMA SEGH.TO Lungh. mm/Passo/Rif. 75/4/T144DF 5pz	29,90	36,48	137
4932 37 33 92	LAMA SEGH.TO Lungh. mm/Passo/Rif. 20/1,35/T101AO 5pz	11,20	13,66	137
4932 37 33 92	LAMA SEGH.TO Lungh. mm/Passo/Rif. 20/1,35/T101AO 5pz	11,20	13,66	138
4932 37 33 93	LAMA SEGH.TO Lungh. mm/Passo/Rif. 50/1,1/T118AHM 2pz	36,50	44,53	140
4932 37 33 94	LAMA SEGH.TO Lungh. mm/Passo/Rif. 50/1,1/T118AHM 2pz	37,70	45,99	140
4932 37 34 03	ATTACCO BIT RAPIDO	14,80	18,06	103
4932 37 34 86	LAMA SEGH.TO Lungh. mm/Passo/Rif. 55/1,2/T118A 25pz	32,00	39,04	139
4932 37 34 87	LAMA SEGH.TO Lungh. mm/Passo/Rif. 75/4/T144D 25pz	33,60	40,99	137
4932 37 34 89	LAMA SEGH.TO Lungh. mm/Passo/Rif. 75/2,5/T101B 25pz	34,90	42,58	138
4932 37 34 90	LAMA SEGH.TO Lungh. mm/Passo/Rif. 75/4/T101D 25pz	36,50	44,53	138
4932 37 34 92	LAMA SEGH.TO Lungh. mm/Passo/Rif. 75/4/T244D 25pz	35,80	43,68	137
4932 37 35 02	CAVO QUICK-LOK 4M EU	30,60	37,33	177
4932 37 35 03	CAVO QUIK-LOK 10mt EU	50,00	61,00	177
4932 37 35 04	CAVO QUIK-LOK 4MT CH PIMET	35,20	42,94	177
4932 37 35 08	CAVO QUICK-LOK 4M GB	62,50</		

Table with 5 columns: Cod. Prodotto, Descrizione, LISTINO (Iva Escl.), LISTINO (Iva Incl.), Pag. Rows include items like PUNTA SDS-Plus 5.5X410 MM, PUNTA SDS-Plus 6X310 MM, etc.

Table with 5 columns: Cod. Prodotto, Descrizione, LISTINO (Iva Escl.), LISTINO (Iva Incl.), Pag. Rows include items like BIT P22 25MM 25PZ, BIT P23 25 MM, BIT TX10 BO 25MM 25PZ, etc.

Table with 5 columns: Cod. Prodotto, Descrizione, LISTINO (Iva Escl.), LISTINO (Iva Incl.), Pag. Rows include items like ALBERO SDS + 370MM, ALBERO SDS+ 90MM, IMPUGNATURA AVS, etc.

Table with 5 columns: Cod. Prodotto, Descrizione, LISTINO (Iva Escl.), LISTINO (Iva Incl.), Pag. Rows include items like LAMA SEGHI TO Lungn. mm/Passo/Rif. 75/4/T144D 100pz, PUNTA SDS-Plus MX4 6X210 MM conf. 50pz, etc.

Cod. Prodotto	Descrizione	LISTINO (Iva Escl.)	LISTINO (Iva Incl.)	Pag.
4932 43 07 40	PUNTA TUN. SDS-MAX 35X150 -VS	205,80	251,08	23
4932 43 07 41	PUNTA TUN. SDS-MAX 60X150 -VS	293,30	357,83	23
4932 43 07 42	PUNTA TUN. SDS-MAX 90X150 -VS	480,80	586,58	23
4932 43 07 43	PUNTA TUN. SDS-MAX 40X150 -VS	214,60	261,81	23
4932 43 07 44	PUNTA TUN. SDS-MAX 45X150 -VS	226,80	276,70	23
4932 43 07 45	PUNTA TUN. SDS-MAX 55X150 -VS	269,10	328,30	23
4932 43 07 46	PUNTA TUN. SDS-MAX 68X150 -VS	311,60	380,15	23
4932 43 07 47	PUNTA TUN. SDS-MAX 80X150 -VS	390,10	475,92	23
4932 43 07 48	ALBERO CORONA TUN. SDS-MAX-VS	99,60	121,51	23
4932 43 08 19	CARTA ABR. 115X140 GR 60	11,80	14,40	170-176
4932 43 08 20	CARTA ABR. 115X140 GR 80	11,40	13,91	170-176
4932 43 08 21	CARTA ABR. 115X140 GR 240	11,40	13,91	170-176
4932 43 08 22	CARTA ABR. 115X140 GR 120	11,40	13,91	170-176
4932 43 08 34	RIVESTIMENTO BASE D'APPOGGIO	16,20	19,76	141
4932 43 08 35	UNITA' DI ASPIRAZIONE UNIV. DE 16	162,20	197,88	16
4932 43 08 38	CUFFIA PELLE DI AGNELLO Ø 80 MM	17,00	20,74	185
4932 43 08 50	BIT PH1 25 MM (conf. 2pz)	2,00	2,44	94
4932 43 08 51	BIT PH1 90 MM (conf. 1pz)	4,00	4,88	94
4932 43 08 52	BIT PH2 25 MM (conf. 2pz)	2,00	2,44	94
4932 43 08 53	PH2 25 MM (conf. 25pz)	18,10	22,08	94
4932 43 08 54	BIT PH2 50 MM (conf. 1pz)	3,40	4,15	94
4932 43 08 55	PH2 50 mm (conf. 10pz)	22,50	27,45	94
4932 43 08 56	BIT PH2 90 MM (conf. 1pz)	4,00	4,88	94
4932 43 08 57	BIT PH3 25 MM (conf. 2pz)	2,00	2,44	94
4932 43 08 58	BIT PH3 50 MM (conf. 1pz)	3,40	4,15	94
4932 43 08 59	BIT PH3 90 MM (conf. 1pz)	4,00	4,88	94
4932 43 08 60	BIT PZ1 25 MM (conf. 2pz)	2,00	2,44	94
4932 43 08 61	PZ1 25 mm (conf. 25pz)	18,10	22,08	94
4932 43 08 62	BIT PZ1 90 MM (conf. 1pz)	4,00	4,88	94
4932 43 08 63	BIT PZ2 25 MM (conf. 2pz)	2,00	2,44	94
4932 43 08 64	PZ2 25 mm (conf. 25pz)	18,10	22,08	94
4932 43 08 65	BIT PZ2 50 MM (conf. 1pz)	3,40	4,15	94
4932 43 08 66	PZ2 50 mm (conf. 10pz)	22,50	27,45	94
4932 43 08 67	BIT PZ2 90 MM (conf. 1pz)	4,00	4,88	94
4932 43 08 68	BIT PZ3 25 MM (conf. 2pz)	2,00	2,44	94
4932 43 08 69	PZ3 25 mm (conf. 25pz)	18,10	22,08	94
4932 43 08 70	BIT PZ3 50 MM (conf. 1pz)	3,40	4,15	94
4932 43 08 71	BIT TX10 25 MM (conf. 2pz)	2,00	2,44	95
4932 43 08 72	BIT TX15 25 MM (conf. 2pz)	2,00	2,44	95
4932 43 08 73	TX15 25 mm (conf. 25pz)	18,80	22,94	95
4932 43 08 74	BIT TX20 25 MM (conf. 2pz)	2,00	2,44	95
4932 43 08 75	TX20 25 mm (conf. 25pz)	19,70	24,03	95
4932 43 08 76	BIT TX20 50 MM (conf. 1pz)	3,40	4,15	95
4932 43 08 77	TX20 50 mm (conf. 10pz)	23,30	28,43	95
4932 43 08 78	BIT TX20 90 MM (conf. 1pz)	4,00	4,88	95
4932 43 08 79	BIT TX25 25 MM (conf. 2pz)	2,00	2,44	95
4932 43 08 80	TX25 25 mm (conf. 25pz)	19,70	24,03	95
4932 43 08 81	BIT TX25 50 MM (conf. 1pz)	3,70	4,51	95
4932 43 08 82	TX25 50 mm (conf. 10pz)	23,30	28,43	95
4932 43 08 83	BIT TX25 90 MM (conf. 1pz)	3,70	4,51	95
4932 43 08 84	BIT TX27 25 MM (conf. 2pz)	2,20	2,68	95
4932 43 08 85	BIT TX30 25 MM (conf. 2pz)	2,00	2,44	95
4932 43 08 86	TX30 25 mm (conf. 25pz)	19,70	24,03	95
4932 43 08 87	BIT TX30 50 MM (conf. 1pz)	3,70	4,51	95
4932 43 08 88	BIT TX40 25 MM (conf. 1pz)	2,00	2,44	95
4932 43 08 89	TX40 25 mm (conf. 25pz)	19,70	24,03	95
4932 43 08 90	BIT TX40 50 MM (conf. 1pz)	3,70	4,51	95
4932 43 08 91	BIT TX50 25 MM (conf. 2pz)	3,40	4,15	95
4932 43 08 92	TX50 25 mm (conf. 25pz)	22,00	26,84	95
4932 43 08 93	BIT HEX2,5 25MM (conf. 2pz)	2,00	2,44	96
4932 43 08 94	BIT HEX3 25MM (conf. 2pz)	2,00	2,44	96

Cod. Prodotto	Descrizione	LISTINO (Iva Escl.)	LISTINO (Iva Incl.)	Pag.
4932 43 08 95	BIT HEX4 25MM (conf. 2pz)	2,00	2,44	96
4932 43 08 96	BIT HEX5 25 MM (conf. 2pz)	2,00	2,44	96
4932 43 08 97	BIT HEX6 25 MM (conf. 2pz)	2,20	2,68	96
4932 43 08 98	BIT HEX8 25 MM (conf. 2pz)	2,60	3,17	96
4932 43 08 99	BIT HEX10 25 MM (conf. 2pz)	2,70	3,29	96
4932 43 09 00	BIT HEX12 25 MM (conf. 2pz)	3,00	3,66	96
4932 43 09 01	BIT SL 0,6X4,5 25 MM (conf. 2pz)	2,00	2,44	96
4932 43 09 02	BIT SL 0,8X5,5 25 MM (conf. 2pz)	2,00	2,44	96
4932 43 09 03	BIT SL 1,2X6,5 25 MM (conf. 2pz)	2,00	2,44	96
4932 43 09 04	SET BIT CONFEZIONE MAGNETICA	26,10	31,84	97
4932 43 09 05	SET 33pz AVV.FORAT. SHOCKWAVE	69,00	84,18	97
4932 43 09 10	DISP. 2 AVV. MANUALE SHOCKWAVE	33,50	40,87	99
4932 43 09 12	PLATORELLO RACCOGLI POLVERI	9,70	11,83	16
4932 45 11 85	MOLA DIAM. DCWU DIAM. 100mm	51,00	62,22	161
4932 45 11 86	MOLA DIAM. DCWU DIAM. 125mm	70,10	85,52	161
4932 45 11 87	MOLA DIAM.DCWUT DIAM. 125mm	140,60	171,53	161
4932 45 11 88	MOLA DIAM. DCWS DIAM. 125mm	284,00	346,48	161
4932 45 12 65	GUIDA PARALLELA GRU 1400	199,60	243,51	187
4932 45 12 86	BIT TX15 50 MM (conf. 1pz)	2,70	3,29	95
4932 45 13 16	BARRA BIT AVVITATURA SHOCKWAVE	370,50	452,01	192-213
4932 45 13 54	PIANTAPICCHETTI SDS-MAX 13,3X222 MM	103,30	126,03	29
4932 45 13 55	PIANTAPICCHETTI SDS-MAX 16,6X222 MM	103,30	126,03	29
4932 45 13 56	PIANTAPICCHETTI SDS-MAX 22,2X222 MM	151,90	185,32	29
4932 45 14 74	MOLE DA TAGLIO 115x1mm - CS	1,30	1,59	165
4932 45 14 75	ESP. MOLE DA TAGLIO 115x1mm (200pz) - CS	262,30	320,01	165
4932 45 14 76	MOLE DA TAGLIO 115x1,5mm - CS	1,30	1,59	165
4932 45 14 77	MOLE DA TAGLIO 125x1mm - CS	1,60	1,95	165
4932 45 14 78	ESP. MOLE DA TAGLIO 125x1mm (200pz) - CS	298,00	363,56	165
4932 45 14 79	MOLE DA TAGLIO 125x1,5mm - CS	1,60	1,95	165
4932 45 14 80	MOLE DA TAGLIO 230x1,9mm - CS	3,70	4,51	165
4932 45 14 81	MOLE DA SBAVO 115x6mm - CS	2,40	2,93	165
4932 45 14 82	MOLE DA SBAVO 125x6mm - CS	2,50	3,05	165
4932 45 14 83	MOLE DA SBAVO 230x6mm - CS	7,20	8,78	165
4932 45 14 84	MOLE DA TAGLIO SCS41D 115x1mm - PRO+	2,10	2,56	163
4932 45 14 85	ESP. MOLE TAGLIO 115x1mm (200pz) - PRO+	476,70	581,57	163
4932 45 14 86	MOLE DA TAGLIO SCS41 115x1,5mm (conf. 10pz)	2,10	2,56	163
4932 45 14 87	MOLE DA TAGLIO SCS41D 125x1mm - PRO+	2,50	3,05	163
4932 45 14 88	ESP. MOLE TAGLIO 125x1mm (200pz) - PRO+	536,40	654,41	163
4932 45 14 89	MOLE DA TAGLIO SCS41D 180x1,5mm - PRO+	3,70	4,51	163
4932 45 14 90	MOLE DA TAGLIO SCS41S 230x1,9mm - PRO+	5,20	6,34	163
4932 45 14 91	MOLE DA TAGLIO SC41P 115x3mm - PRO+	1,70	2,07	164
4932 45 14 92	MOLE DA TAGLIO SC41P 125x3mm - PRO+	1,90	2,32	164
4932 45 14 93	MOLE DA TAGLIO SC41P 180x3mm - PRO+	3,00	3,66	164
4932 45 14 94	MOLE DA TAGLIO SC41P 230x3mm - PRO+	3,40	4,15	164
4932 45 14 95	MOLE DA TAGLIO SC42P 115x3mm - PRO+	1,80	2,20	164
4932 45 14 96	MOLE DA TAGLIO SC42P 125x3mm - PRO+	1,80	2,20	164
4932 45 14 97	MOLE DA TAGLIO SC42P 180x3mm - PRO+	3,00	3,66	164
4932 45 14 98	MOLE DA TAGLIO SC42P 230x3mm - PRO+	3,60	4,39	164
4932 45 14 99	MOLE DA TAGLIO PIETRA 115x3mm - PRO+	2,00	2,44	164
4932 45 15 00	MOLE DA TAGLIO PIETRA 230x3mm - PRO+	4,70	5,73	164
4932 45 15 01	MOLE DA SBAVO SG27P 115x6mm - PRO+	2,70	3,29	164
4932 45 15 02	MOLE DA SBAVO SG27P 125x6mm - PRO+	2,70	3,29	164
4932 45 15 03	MOLE DA SBAVO SG27P 180x6mm - PRO+	4,20	5,12	164
4932 45 15 04	MOLE DA SBAVO SG27P 230x6mm - PRO+	7,60	9,27	164
4932 45 15 05	MOLE DA TAGLIO SCS41S 355x2,5mm - PRO+	12,50	15,25	164
4932 45 15 68	SET BUSSOLE 1/2" GOMMATE 3PZ	53,70	65,51	109
4932 45 16 68	SET FRESE DA 12 PZ GAMBO 8MM	178,80	218,14	188
4932 45 17 31	SCALPELLO A PUNTA FINE SDS-PLUS 180 mm	13,70	16,71	28
4932 45 17 32	SCALPELLO PIATTO SDS-PLUS 180 mm	9,20	11,22	28
4932 45 51 44	SCALPELLO A PUNTA SDS-MAX per DE 400 mm	36,60	44,65	16
4932 45 51 45	SCALPELLO A PIATTO SDS-MAX per DE 400 mm	36,60	44,65	16

Cod. Prodotto	Descrizione	LISTINO (Iva Escl.)	LISTINO (Iva Incl.)	Pag.
4932 45 52 75	SISTEMA PCHDE - Scalp. Piatto	149,70	182,63	16
4932 45 52 80	SISTEMA PCHDE - Scalp. Punta	161,60	197,15	16
4932 45 92 83	PUNTA SDS-Plus ASPIRANTE 12x325 MM	110,70	135,05	15
4932 45 92 84	PUNTA SDS-Plus ASPIRANTE14x360 MM	116,70	142,37	15
4932 45 92 85	PUNTA SDS-Plus ASPIRANTE16x360 MM	119,70	146,03	15
4932 45 92 87	PUNTA SDS-Max ASPIRANTE 16x600 MM	258,40	315,25	15
4932 45 92 88	PUNTA SDS-Max ASPIRANTE 18x600 MM	270,40	329,89	15
4932 45 92 89	PUNTA SDS-Max ASPIRANTE 20x600 MM	276,60	337,45	15
4932 45 92 90	PUNTA SDS-Max ASPIRANTE 22x600 MM	279,80	341,36	15
4932 45 92 91	PUNTA SDS-Max ASPIRANTE 24x600 MM	288,80	352,34	15
4932 45 92 92	PUNTA SDS-Max ASPIRANTE 25x600 MM	291,80	356,00	15
4932 45 92 93	PUNTA SDS-Max ASPIRANTE 28x600 MM	328,30	400,53	15
4932 45 92 95	PUNTA SDS-Max ASPIRANTE 30x600 MM	334,30	407,85	15
4932 45 92 96	PUNTA SDS-Max ASPIRANTE 30x900 MM	471,10	574,74	15
4932 45 92 97	PUNTA SDS-Max ASPIRANTE 32x600 MM	352,70	430,29	15
4932 45 92 98	PUNTA SDS-Max ASPIRANTE 32x900 MM	495,30	604,27	15
4932 45 92 99	PUNTA SDS-Max ASPIRANTE 35x600 MM	364,70	444,93	15
4932 45 93 00	PUNTA SDS-Max ASPIRANTE 35x900 MM	510,50	622,81	15
4932 45 93 43	SCALP PIATTO AUTOOFF SDS-Max400MM (20pz)	467,80	570,72	29
4932 45 93 93	BIT PH2 148mm per M18FSG	12,90	15,74	176
4932 45 93 94	PORTABIL 75mm per M18FSG	13,90	16,96	176
4932 45 93 98	PORTABIL MAGNETICO SGANCIO RAPIDO 76 mm	17,40	21,23	100
4932 45 95 88	PUNTA SDS-Plus MX4 6,5X265 MM conf. 10pz	182,10	222,16	6
4932 45 95 89	PUNTA SDS-Plus MX4 6,5X265 MM conf. 50pz	862,40	1052,13	7
4932 45 97 74	SCALPELLO A PUNTA 400 MM - HEX 28	56,60	69,05	32
4932 45 97 75	SCALPELLO PIATTO 400X35 MM - HEX 28	59,60	72,71	32
4932 45 97 76	SCALPELLO LARGO 400X80 MM - HEX 28	143,10	174,58	32
4932 45 97 81	DISPAVIT. da 0-30 GRADI	50,30	61,37	101
4932 45 98 26	PUNTA HSS-G 1.1 MM (conf. 10pz)	9,30	11,35	55
4932 45 98 27	PUNTA HSS-G 1.2 MM (conf. 10pz)	9,30	11,35	55
4932 45 98 28	PUNTA HSS-G 1.3 MM (conf. 10pz)	9,30	11,35	55
4932 45 98 29	PUNTA HSS-G 1.4 MM (conf. 10pz)	9,30	11,35	55
4932 45 98 30	PUNTA HSS-G 1.6 MM (conf. 10pz)	9,80	11,96	55
4932 45 98 31	PUNTA HSS-G 1.7 MM (conf. 10pz)	9,80	11,96	55
4932 45 98 32	PUNTA HSS-G 1.8 MM (conf. 10pz)	9,80	11,96	55
4932 45 98 33	PUNTA HSS-G 1.9 MM (conf. 10pz)	9,80	11,96	55
4932 45 98 34	PUNTA HSS-G 2.1 MM (conf. 10pz)	10,60	12,93	55
4932 45 98 35	PUNTA HSS-G 2.2 MM (conf. 10pz)	10,60	12,93	55
4932 45 98 36	PUNTA HSS-G 2.3 MM (conf. 10pz)	10,60	12,93	55
4932 45 98 37	PUNTA HSS-G 2.6 MM (conf. 10pz)	11,10	13,54	55
4932 45 98 38	PUNTA HSS-G 2.7 MM (conf. 10pz)	11,10	13,54	55
4932 45 98 39	PUNTA HSS-G 2.8 MM (conf. 10pz)	11,10	13,54	55
4932 45 98 40	PUNTA HSS-G 2.9 MM (conf. 10pz)	11,10	13,54	55
4932 45 98 41	PUNTA HSS-G 3.1 MM (conf. 10pz)	11,90	14,52	55
4932 45 98 42	PUNTA HSS-G 3.3 MM (conf. 10pz)	11,90	14,52	55
4932 45 98 43	PUNTA HSS-G 3.4 MM (conf. 10pz)	11,90	14,52	

Cod. Prodotto	Descrizione	LISTINO (Iva Escl.)	LISTINO (Iva Incl.)	Pag.
4932 46 47 00	SEGA A TAZZA 76 MM - CONTRACTOR	17,80	21,72	74
4932 46 47 01	SEGA A TAZZA 79 MM - CONTRACTOR	18,20	22,20	74
4932 46 47 02	SEGA A TAZZA 83 MM - CONTRACTOR	19,80	24,16	74
4932 46 47 03	SEGA A TAZZA 89 MM - CONTRACTOR	20,10	24,52	74
4932 46 47 04	SEGA A TAZZA 92 MM - CONTRACTOR	22,60	27,57	74
4932 46 47 05	SEGA A TAZZA 98 MM - CONTRACTOR	23,30	28,43	74
4932 46 47 06	SEGA A TAZZA 102 MM - CONTRACTOR	23,60	28,79	74
4932 46 47 07	SEGA A TAZZA 105 MM - CONTRACTOR	24,90	30,38	74
4932 46 47 08	SEGA A TAZZA 114 MM - CONTRACTOR	28,90	35,26	74
4932 46 47 09	SEGA A TAZZA 121 MM - CONTRACTOR	32,10	39,16	74
4932 46 47 10	SEGA A TAZZA 127 MM - CONTRACTOR	35,00	42,70	74
4932 46 47 11	SEGA A TAZZA 152 MM - CONTRACTOR	45,80	55,88	74
4932 46 47 15	DISCO DIAM. DHTS 76MM per M12FCOT	21,40	26,11	159
4932 46 47 16	DISCO CARBURO 76MM per M12FCOT	12,80	15,62	166
4932 46 47 17	DISCO TAGLIO 76MM per M12FCOT(conf. 5pz)	10,20	12,44	163
4932 46 47 19	SET SEGHE A TAZZA 10 PZ - CONTRACTOR	140,20	171,04	74
4932 46 47 20	SET SEGHE A TAZZA 14 PZ - CONTRACTOR	173,80	212,04	74
4932 46 48 72	PUNTA SDS-Plus MX4 8X215 MM conf. 10pz	105,80	129,08	6
4932 46 48 73	CATENA RICAMBIO M18FCHS	36,60	44,65	189
4932 46 49 10	SCAL RIMOZ DENTI COR SCAVO SDS-Max 14MM	44,70	54,53	29
4932 46 49 16	SISTEMA RACCOGLI POLVERE - 1pz	36,60	44,65	17
4932 46 49 17	RIC. TUBO PLASTICA SIST.RAC. POLV. - 5pz	12,20	14,88	17
4932 46 49 21	SEGA A TAZZA 25 MM - MULTIMATERIALE	27,20	33,18	78
4932 46 49 22	SEGA A TAZZA 30 MM - MULTIMATERIALE	30,20	36,84	78
4932 46 49 23	SEGA A TAZZA 35 MM - MULTIMATERIALE	33,30	40,63	78
4932 46 49 24	SEGA A TAZZA 44 MM - MULTIMATERIALE	38,20	46,60	78
4932 46 49 25	SEGA A TAZZA 51 MM - MULTIMATERIALE	39,10	47,70	78
4932 46 49 26	SEGA A TAZZA 54 MM - MULTIMATERIALE	46,40	56,61	78
4932 46 49 27	SEGA A TAZZA 57 MM - MULTIMATERIALE	46,50	56,73	78
4932 46 49 28	SEGA A TAZZA 65 MM - MULTIMATERIALE	51,10	62,34	78
4932 46 49 29	SEGA A TAZZA 68 MM - MULTIMATERIALE	51,40	62,71	78
4932 46 49 30	SEGA A TAZZA 70 MM - MULTIMATERIALE	51,40	62,71	78
4932 46 49 31	SEGA A TAZZA 76 MM - MULTIMATERIALE	56,80	69,30	78
4932 46 49 32	SEGA A TAZZA 82 MM - MULTIMATERIALE	56,80	69,30	78
4932 46 49 33	SEGA A TAZZA 92 MM - MULTIMATERIALE	72,50	88,45	78
4932 46 49 34	SEGA A TAZZA 102 MM - MULTIMATERIALE	80,30	97,97	78
4932 46 49 35	SEGA A TAZZA 108 MM - MULTIMATERIALE	105,50	128,71	78
4932 46 49 36	SEGA A TAZZA 117 MM - MULTIMATERIALE	133,10	162,38	78
4932 46 49 37	SEGA A TAZZA 133 MM - MULTIMATERIALE	184,70	225,33	78
4932 46 49 38	SEGA A TAZZA 159 MM - MULTIMATERIALE	237,20	289,38	78
4932 46 49 39	SET SEGHE A TAZZA 10 PZ - MULTIMATERIALE	303,10	369,78	78
4932 46 49 40	PUNTA PILOTA	9,10	11,10	78
4932 46 49 41	ALBERO + PUNTA PILOTA	25,90	31,60	78
4932 47 10 89	PUNTA SW REDHEX HSS-G 3,3X66,5 MM (conf. 2pz)	3,40	4,15	51
4932 47 10 90	PUNTA SW REDHEX HSS-G 10,2X120 MM (conf. 1pz)	8,30	10,13	51
4932 47 10 91	PUNTA MULTIMATERIALE 3X90 MM	3,60	4,39	35
4932 47 10 92	PUNTA MULTIMATERIALE 4X90 MM	4,00	4,88	35
4932 47 10 93	PUNTA MULTIMATERIALE 5X100 MM	4,00	4,88	35
4932 47 10 94	PUNTA MULTIMATERIALE 5,5X100 MM	4,00	4,88	35
4932 47 10 95	PUNTA MULTIMATERIALE 5,5X150 MM	4,30	5,25	35
4932 47 10 96	PUNTA MULTIMATERIALE 6X100 MM	4,30	5,25	35
4932 47 10 97	PUNTA MULTIMATERIALE 6X150 MM	4,80	5,86	35
4932 47 10 98	PUNTA MULTIMATERIALE 6X200 MM	6,10	7,44	35
4932 47 10 99	PUNTA MULTIMATERIALE 6X400 MM	10,80	13,18	35
4932 47 11 00	PUNTA MULTIMATERIALE 6,5X150 MM	5,40	6,59	35
4932 47 11 01	PUNTA MULTIMATERIALE 6,5X200 MM	6,10	7,44	35
4932 47 11 02	PUNTA MULTIMATERIALE 6,5X400 MM	11,40	13,91	35
4932 47 11 03	PUNTA MULTIMATERIALE 7X100 MM	6,10	7,44	35
4932 47 11 04	PUNTA MULTIMATERIALE 8X120 MM	6,40	7,81	35
4932 47 11 05	PUNTA MULTIMATERIALE 8X260 MM	7,90	9,64	35
4932 47 11 06	PUNTA MULTIMATERIALE 8X400 MM	12,10	14,76	35

Cod. Prodotto	Descrizione	LISTINO (Iva Escl.)	LISTINO (Iva Incl.)	Pag.
4932 47 11 07	PUNTA MULTIMATERIALE 10X120 MM	7,10	8,66	35
4932 47 11 08	PUNTA MULTIMATERIALE 10X260 MM	9,00	10,98	35
4932 47 11 09	PUNTA MULTIMATERIALE 10X400 MM	12,50	15,25	35
4932 47 11 10	PUNTA MULTIMATERIALE 12X150 MM	9,30	11,35	35
4932 47 11 11	PUNTA MULTIMATERIALE 12X260 MM	12,80	15,62	35
4932 47 11 12	SET 1 PUNTE MULTIMATERIALE 8 pz (4x90mm,5/5,5/6x100mm,8/10x120mm,12x150mm)	44,70	54,53	35
4932 47 11 13	SET 2 PUNTE MULTIMATERIALE 8 pz (4x90mm,5/5,5/5,5x100mm,6/7x100mm,8/10x120mm)	41,70	50,87	35
4932 47 11 40	PUNTA HSS-CO 3,3X65 MM (conf. 2pz)	7,10	8,66	52
4932 47 11 41	PUNTA HSS-CO 10,2X133 MM	14,10	17,20	52
4932 47 11 42	PUNTA HSS-CO 3,3X65 MM (conf. 10pz)	28,50	34,77	53
4932 47 11 43	PUNTA HSS-CO 10,2X133 MM (conf. 5pz)	64,40	78,57	53
4932 47 11 53	PROLUNGA SDS-PLUS 300 MM	176,70	215,57	13
4932 47 11 54	PROLUNGA SDS-PLUS 450 MM	194,60	237,41	13
4932 47 11 55	PUNTA SDS-Plus ASPIRANTE MODULARE 5x136 MM	21,50	26,23	14
4932 47 11 56	PUNTA SDS-Plus ASPIRANTE MODULARE 6x136 MM	21,80	26,60	14
4932 47 11 57	PUNTA SDS-Plus ASPIRANTE MODULARE 8x136 MM	22,00	26,84	14
4932 47 11 58	PUNTA SDS-Plus ASPIRANTE MODULARE 10x136 MM	22,40	27,33	14
4932 47 11 59	PUNTA SDS-Plus ASPIRANTE MODULARE 12x136 MM	22,60	27,57	14
4932 47 11 60	ALBERO PER PUNTA SDS-Plus ASPIRANTE MODULARE	45,80	55,88	14
4932 47 11 62	SET PUNTA SDS-Plus ASPIRANTE MODULARE 6 PZ	197,70	241,19	14
4932 47 11 67	PUNTA CALCESTRUZZO PREMIUM 3,0X90 MM	3,50	4,27	36
4932 47 11 69	PUNTA CALCESTRUZZO PREMIUM 4X90 MM	3,50	4,27	36
4932 47 11 71	PUNTA CALCESTRUZZO PREMIUM 5X100 MM	3,70	4,51	36
4932 47 11 73	PUNTA CALCESTRUZZO PREMIUM 5,5X100 MM	3,70	4,51	36
4932 47 11 75	PUNTA CALCESTRUZZO PREMIUM 6X100 MM	3,90	4,76	36
4932 47 11 76	PUNTA CALCESTRUZZO PREMIUM 6X150 MM	4,70	5,73	36
4932 47 11 78	PUNTA CALCESTRUZZO PREMIUM 6,5X100 MM	3,90	4,76	36
4932 47 11 79	PUNTA CALCESTRUZZO PREMIUM 6,5X150 MM	4,70	5,73	36
4932 47 11 80	PUNTA CALCESTRUZZO PREMIUM 7X100 MM	4,70	5,73	36
4932 47 11 81	PUNTA CALCESTRUZZO PREMIUM 7X150 MM	5,40	6,59	36
4932 47 11 82	PUNTA CALCESTRUZZO PREMIUM 8X100 MM	5,00	6,10	36
4932 47 11 83	PUNTA CALCESTRUZZO PREMIUM 8X150 MM	5,90	7,20	36
4932 47 11 86	PUNTA CALCESTRUZZO PREMIUM 10X150 MM	6,50	7,93	36
4932 47 11 87	PUNTA CALCESTRUZZO PREMIUM 10X260 MM	9,60	11,71	36
4932 47 11 88	PUNTA CALCESTRUZZO PREMIUM 12X150 MM	10,90	13,30	36
4932 47 11 89	PUNTA CALCESTRUZZO PREMIUM 12X260 MM	12,40	15,13	36
4932 47 11 90	PUNTA CALCESTRUZZO PREMIUM 14X150 MM	11,20	13,66	36
4932 47 11 91	PUNTA CALCESTRUZZO PREMIUM 14X260 MM	13,90	16,96	36
4932 47 11 92	SET 1 PUNTE CALCESTRUZZO PREMIUM 8pz (4X90 mm, 5/5,5/6X100 mm, 8/10/12X150 mm)	48,20	58,80	36
4932 47 11 93	SET 2 PUNTE CALCESTRUZZO PREMIUM 8 pz (4X90 mm, 5/5,5/5,5/6/7X100 mm, 8/10X150 mm)	45,00	54,90	36
4932 47 12 50	PUNTA SDS-Plus MX4 5X165 MM conf. 10pz	63,00	76,86	6
4932 47 12 51	PUNTA SDS-Plus MX4 5,5X115 MM conf. 10pz	63,00	76,86	6
4932 47 12 52	PUNTA SDS-Plus MX4 6X265 MM conf. 10pz	129,80	158,36	6
4932 47 12 53	PUNTA SDS-Plus MX4 8X265 MM conf. 10pz	129,80	158,36	6
4932 47 12 54	PUNTA SDS-Plus MX4 10X265 MM conf. 10pz	135,50	165,31	6
4932 47 12 55	PUNTA SDS-Plus MX4 10X315 MM conf. 10pz	168,40	205,45	6
4932 47 12 56	PUNTA SDS-Plus MX4 12X260 MM conf. 10pz	158,30	193,13	6
4932 47 12 57	PUNTA SDS-Plus MX4 14X210 MM conf. 10pz	215,20	262,54	6
4932 47 12 58	PUNTA SDS-Plus MX4 16X260 MM conf. 10pz	299,20	365,02	6
4932 47 12 74	DISPOSITIVO DI AVVITATURA ANGOLARE	36,60	44,65	101
4932 47 12 90	LAMA CIRC. Diam./Foro mm 160/20 Z24	48,20	58,80	148
4932 47 12 91	LAMA CIRC. Diam./Foro mm 160/20 Z48	60,80	74,18	148
4932 47 12 92	LAMA CIRC. Diam./Foro mm 160/20 Z52	64,40	78,57	148
4932 47 12 93	LAMA CIRC. Diam./Foro mm 160/20 Z4	143,10	174,58	148
4932 47 12 94	LAMA CIRC. Diam./Foro mm 165/20 Z24	57,10	69,66	148
4932 47 12 95	LAMA CIRC. Diam./Foro mm 165/20 Z48	60,80	74,18	148
4932 47 12 96	LAMA CIRC. Diam./Foro mm 165/20 Z52 neg.	71,50	87,23	148
4932 47 12 97	LAMA CIRC. Diam./Foro mm 184/30 Z24	42,80	52,22	148

Cod. Prodotto	Descrizione	LISTINO (Iva Escl.)	LISTINO (Iva Incl.)	Pag.
4932 47 12 98	LAMA CIRC. Diam./Foro mm 184/30 Z40	64,40	78,57	148
4932 47 12 99	LAMA CIRC. Diam./Foro mm 184/30 Z54 neg.	75,00	91,50	148
4932 47 13 00	LAMA CIRC. Diam./Foro mm 190/30 Z24	53,60	65,39	148
4932 47 13 01	LAMA CIRC. Diam./Foro mm 190/30 Z36	59,00	71,98	148
4932 47 13 03	LAMA CIRC. Diam./Foro mm 190/30 Z54 neg.	89,50	109,19	148
4932 47 13 04	LAMA CIRC. Diam./Foro mm 190/30 Z4	143,10	174,58	148
4932 47 13 05	LAMA CIRC. Diam./Foro mm 235/30 Z24	76,80	93,70	148
4932 47 13 06	LAMA CIRC. Diam./Foro mm 235/30 Z36	85,80	104,68	148
4932 47 13 07	LAMA CIRC. Diam./Foro mm 235/30 Z48	96,50	117,73	148
4932 47 13 08	LAMA CIRC. Diam./Foro mm 235/30 Z60	113,20	138,10	148
4932 47 13 09	LAMA CIRC. Diam./Foro mm 235/30 Z60 neg.	116,70	142,37	148
4932 47 13 10	LAMA CIRC. Diam./Foro mm 140/20 Z18	37,70	45,99	148
4932 47 13 11	LAMA CIRC. Diam./Foro mm 165/15,87 Z24	35,70	43,55	148
4932 47 13 12	LAMA CIRC. Diam./Foro mm 165/15,87 Z40	42,80	52,22	148
4932 47 13 14	LAMA CIRC. Diam./Foro mm 190/20 Z40 neg.	75,00	91,50	149
4932 47 13 15	LAMA CIRC. Diam./Foro mm 210/30 Z24 neg.	75,00	91,50	149
4932 47 13 16	LAMA CIRC. Diam./Foro mm 216/30 Z48 neg.	89,50	109,19	149
4932 47 13 17	LAMA CIRC. Diam./Foro mm 210/30 Z60 neg.	96,50	117,73	149
4932 47 13 18	LAMA CIRC. Diam./Foro mm 254/30 Z80 neg.	143,10	174,58	149
4932 47 13 19	LAMA CIRC. Diam./Foro mm 210/30 Z80 neg.	107,30	130,91	149
4932 47 13 20	LAMA CIRC. Diam./Foro mm 254/30 Z60 neg.	125,20	152,74	149
4932 47 13 21	LAMA CIRC. Diam./Foro mm 305/30 Z60 neg.	193,10	235,58	149
4932 47 13 22	LAMA CIRC. Diam./Foro mm 305/30 Z100 neg.	235,90	287,80	149
4932 47 13 23	LAMA CIRC. Diam./Foro mm 305/30 Z96 neg.	246,70	300,97	149
4932 47 13 24	LAMA CIRC. Diam./Foro mm 210/30 Z16	60,80	74,18	148
4932 47 13 25	LAMA CIRC. Diam./Foro mm 210/30 Z48	89,50	109,19	148
4932 47 13 29	CATENA RICAMBIO DA MOTOSEGA 3/8 X 254 X 1,1	26,30	32,09	189
4932 47 13 30	LAMA DI RICAMBIO 20	17,90	21,84	189
4932 47 13 33	DISCO DIAM DHMM 76MM per M12FCOT	29,50	35,99	157
4932 47 13 78	LAMA CIRC. Diam./Foro mm 184/15,87/5/8 Z24	35,70	43,55	148
4932 47 13 79	LAMA CIRC. Diam./Foro mm 184/15,87/5/8 Z40	47,60	58,07	148
4932 47 13 80	LAMA CIRC. Diam./Foro mm 190/30 Z48	71,50	87,23	148
4932 47 13 85	CATENA RICAMBIO M18FCHSC - 12"/304,8mm	36,60	44,65	189
4932 47 13 86	MOLE DA TAGLIO SCS41D 150x1,5mm - PRO+	3,40	4,15	163
4932 47 13 87	MOLE DA SBAVO SG27 150X7mm - PRO+	4,60	5,61	164
4932 47 15 64	BIT PH1 50 MM (conf. 1pz)	3,40	4,15	94
4932 47 15 65	BIT PH2 150 MM (conf. 1pz)	5,40	6,59	94
4932 47 15 66	BIT PZ1 50 MM (conf. 1pz)	3,40	4,15	94
4932 47 15 67	BIT TX7 25 MM (conf. 2pz)	2,10	2,56	95
4932 47 15 68	BIT TX8 25 MM (conf. 2pz)	2,10	2,56	95
4932 47 15 69	BIT TX9 25 MM (conf. 2pz)	2,10	2,56	95
4932 47 15 70	BIT TX10 50 MM (conf. 1pz)	3,40	4,15	95
4932 47 15 71	BIT TX15 90 MM (conf. 1pz)	3,70	4,51	95
4932 47 15 72				

Cod. Prodotto	Descrizione	LISTINO (Iva Escl.)	LISTINO (Iva Incl.)	Pag.
4932 47 20 87	SEGA A TAZZA 226 MM - HCS	247,60	302,07	79
4932 47 20 88	ALBERO 5/8"X18 11mm	18,50	22,57	79
4932 47 20 89	PUNTA PILOTA 150mm	9,60	11,71	79
4932 47 20 90	ADATTATORE M9 x 0,75 M per M12BPS	13,50	16,47	82
4932 47 21 54	PUNTA SDS-Plus MX4 7X115 MM conf. 50pz	463,60	565,59	7
4932 47 21 55	PUNTA SDS-Plus MX4 7X165 MM conf. 50pz	478,10	583,28	7
4932 47 21 56	PUNTA SDS-Plus MX4 8X315 MM conf. 50pz	796,80	972,10	7
4932 47 21 57	PUNTA SDS-Plus MX4 8X465 MM conf. 50pz	1290,40	1574,29	7
4932 47 21 58	PUNTA SDS-Plus MX4 10X315 MM conf. 50pz	760,90	928,30	7
4932 47 21 59	PUNTA SDS-Plus MX4 10X455 MM conf. 50pz	1336,80	1630,90	7
4932 47 21 60	PUNTA SDS-Plus MX4 12X160 MM conf. 50pz	514,20	627,32	7
4932 47 21 61	PUNTA SDS-Plus MX4 12X310 MM conf. 50pz	971,70	1185,47	7
4932 47 21 62	PUNTA SDS-Plus MX4 12X450 MM conf. 50pz	1465,30	1787,67	7
4932 47 21 67	CORONA DIAM. UMIDO 12mm MXFDCD	108,00	131,76	86
4932 47 21 68	CORONA DIAM. UMIDO 14mm MXFDCD	108,00	131,76	86
4932 47 21 69	CORONA DIAM. UMIDO 16mm MXFDCD	113,20	138,10	86
4932 47 21 70	CORONA DIAM. UMIDO 18mm MXFDCD	118,40	144,45	86
4932 47 21 71	CORONA DIAM. UMIDO 20mm MXFDCD	125,00	152,50	86
4932 47 21 72	CORONA DIAM. UMIDO 22mm MXFDCD	127,50	155,55	86
4932 47 21 73	CORONA DIAM. UMIDO 24mm MXFDCD	134,10	163,60	86
4932 47 21 74	CORONA DIAM. UMIDO 25mm MXFDCD	139,30	169,95	86
4932 47 21 75	CORONA DIAM. UMIDO 28mm MXFDCD	154,90	188,98	86
4932 47 21 76	CORONA DIAM. UMIDO 30mm MXFDCD	167,90	204,84	86
4932 47 21 77	CORONA DIAM. UMIDO 32mm MXFDCD	188,60	230,09	86
4932 47 21 78	CORONA DIAM. UMIDO 35mm MXFDCD	204,50	249,49	86
4932 47 21 80	CORONA DIAM. UMIDO 40mm MXFDCD	227,70	277,79	86
4932 47 21 84	CORONA DIAM. UMIDO 51mm MXFDCD	262,30	320,01	86
4932 47 21 85	CORONA DIAM. UMIDO 56mm MXFDCD	274,10	334,40	86
4932 47 21 86	CORONA DIAM. UMIDO 61mm MXFDCD	288,40	351,85	86
4932 47 21 87	CORONA DIAM. UMIDO 66mm MXFDCD	298,00	363,56	86
4932 47 21 88	CORONA DIAM. UMIDO 71mm MXFDCD	309,90	378,08	86
4932 47 21 89	CORONA DIAM. UMIDO 76mm MXFDCD	321,70	392,47	86
4932 47 21 90	CORONA DIAM. UMIDO 81mm MXFDCD	345,60	421,63	86
4932 47 21 91	CORONA DIAM. UMIDO 86mm MXFDCD	351,50	428,83	86
4932 47 21 92	CORONA DIAM. UMIDO 91mm MXFDCD	356,40	434,81	86
4932 47 21 93	CORONA DIAM. UMIDO 101mm MXFDCD	365,90	446,40	86
4932 47 21 94	CORONA DIAM. UMIDO 105mm MXFDCD	369,40	450,67	86
4932 47 21 95	CORONA DIAM. UMIDO 111mm MXFDCD	405,20	494,34	86
4932 47 21 96	CORONA DIAM. UMIDO 121mm MXFDCD	438,60	535,09	86
4932 47 21 97	CORONA DIAM. UMIDO 130mm MXFDCD	498,20	607,80	86
4932 47 21 98	CORONA DIAM. UMIDO 140mm MXFDCD	530,40	647,09	86
4932 47 21 99	CORONA DIAM. UMIDO 150mm MXFDCD	572,10	697,96	86
4932 47 22 20	DISCO LAMELLARE ZIRCONIO 115mm G40	3,20	3,90	167
4932 47 22 21	DISCO LAMELLARE ZIRCONIO 115mm G60	3,20	3,90	167
4932 47 22 22	DISCO LAMELLARE ZIRCONIO 115mm G80	3,20	3,90	167
4932 47 22 23	DISCO LAMELLARE ZIRCONIO 115mm G120	3,20	3,90	167
4932 47 22 24	DISCO LAMELLARE ZIRCONIO 125mm G40	3,50	4,27	167
4932 47 22 25	DISCO LAMELLARE ZIRCONIO 125mm G60	3,50	4,27	167
4932 47 22 26	DISCO LAMELLARE ZIRCONIO 125mm G80	3,50	4,27	167
4932 47 22 27	DISCO LAMELLARE ZIRCONIO 125mm G120	3,50	4,27	167
4932 47 22 28	DISCO LAMELLARE CERAMICO 115mm G40	4,90	5,98	166
4932 47 22 29	DISCO LAMELLARE CERAMICO 115mm G60	4,90	5,98	166
4932 47 22 30	DISCO LAMELLARE CERAMICO 115mm G80	4,90	5,98	166
4932 47 22 31	DISCO LAMELLARE CERAMICO 125mm G40	6,30	7,69	166
4932 47 22 32	DISCO LAMELLARE CERAMICO 125mm G60	6,30	7,69	166
4932 47 22 33	DISCO LAMELLARE CERAMICO 125mm G80	6,30	7,69	166
4932 47 22 34	PUNTA SDS-Plus MX4 5,5X165 MM conf. 50pz	318,50	388,57	7
4932 47 22 48	KIT SEGHE A TAZZA 12 Pz PACKOUT	326,40	398,21	72
4932 47 22 64	MOLE DA TAGLIO CCS41 350x4mm DUCTILE - PRO+	25,30	30,87	164
4932 47 22 65	ADATTATORE M16 x M14 per M12FDGA/FDGS	23,80	29,04	82
4932 47 80 54	ADAT. 1/4 HEX A 3/8 QUADRO	6,00	7,32	110

Cod. Prodotto	Descrizione	LISTINO (Iva Escl.)	LISTINO (Iva Incl.)	Pag.
4932 47 80 59	BUSSOLA MASCHIO A MACCH. DA 1/2 PER TX30	14,70	17,93	110
4932 47 80 60	BUSSOLA MASCHIO A MACCH. DA 1/2 PER TX40	14,70	17,93	110
4932 47 80 61	BUSSOLA MASCHIO A MACCH. DA 1/2 PER TX45	14,70	17,93	110
4932 47 80 62	BUSSOLA MASCHIO A MACCH. DA 1/2 PER TX50	14,70	17,93	110
4932 47 80 63	BUSSOLA MASCHIO A MACCH. DA 1/2 PER HEX5	16,40	20,01	110
4932 47 80 64	BUSSOLA MASCHIO A MACCH. DA 1/2 PER HEX6	16,40	20,01	110
4932 47 80 65	BUSSOLA MASCHIO A MACCH. DA 1/2 PER HEX8	16,40	20,01	110
4932 47 80 66	BUSSOLA MASCHIO A MACCH. DA 1/2 PER HEX10	17,30	21,11	110
4932 47 80 67	BUSSOLA MASCHIO A MACCH. DA 1/2 PER HEX12	17,30	21,11	110
4932 47 80 73	KIT RACCOLTA ACQUA UNIVERSALE FINO A CORONE 152 MM	327,70	399,79	91
4932 47 80 95	LAMA CIRC. Diam./Foro mm 210/30 Z24	68,20	83,20	149
4932 47 80 97	PUNTA SDS-Plus MX4 14X210 MM conf. 50pz	1019,10	1243,30	7
4932 47 81 11	LAMA SD Lugh. nm/Passo 240/4-5 50pz	372,50	454,45	132
4932 47 81 75	PUNTA SW REDHEX HSS-G 2,5X62 MM (conf. 10pz)	27,20	33,18	51
4932 47 81 76	PUNTA SW REDHEX HSS-G 3,0X65 MM (conf. 10pz)	28,40	34,65	51
4932 47 81 77	PUNTA SW REDHEX HSS-G 3,5X69 MM (conf. 10pz)	31,70	38,67	51
4932 47 81 78	PUNTA SW REDHEX HSS-G 4,0X71,5 MM (conf. 10pz)	33,90	41,36	51
4932 47 81 79	PUNTA SW REDHEX HSS-G 4,5X76 MM (conf. 10pz)	20,30	24,77	51
4932 47 81 80	PUNTA SW REDHEX HSS-G 5,0X93 MM (conf. 10pz)	38,40	46,85	51
4932 47 81 81	PUNTA SW REDHEX HSS-G 6,0X105 MM (conf. 10pz)	38,40	46,85	51
4932 47 81 82	PUNTA SW REDHEX HSS-G 7,0X109 MM (conf. 5pz)	23,00	28,06	51
4932 47 81 83	PUNTA SW REDHEX HSS-G 8,0X111 MM (conf. 5pz)	24,50	29,89	51
4932 47 81 84	PUNTA SW REDHEX HSS-G 10,0X120 MM (conf. 5pz)	38,40	46,85	51
4932 47 82 62	SCALPELLO A PUNTA AUTOAFFILANTE SDS-Plus 250MM	19,40	23,67	27
4932 47 82 63	SCALPELLO A PIATTO AUTOAFFILANTE SDS-Plus 250X20MM	19,40	23,67	27
4932 47 82 64	SCALPELLO LARGO AUTOAFFILANTE SDS-Plus 250X40 MM	26,00	31,72	28
4932 47 82 65	SCALPELLO A SPATOLA AUTOAFFILANTE SDS-Plus 250X50 MM	29,20	35,62	28
4932 47 82 66	SCALPELLO A PUNTA AUTOAFFILANTE SDS-Max 400 MM	32,80	40,02	27
4932 47 82 67	SCALPELLO PIATTO AUTOAFFILANTE SDS-Max 400X25 MM	32,80	40,02	27
4932 47 82 68	SCALPELLO LARGO AUTOAFFILANTE SDS-Max 380X50 MM	35,70	43,55	29
4932 47 82 69	SCALPELLO LARGO AUTOAFFILANTE SDS-Max 300X80 MM	35,70	43,55	27
4932 47 82 70	SCALPELLO A SPATOLA AUTOAFFILANTE SDS-Max 380X50 MM	36,80	44,90	27
4932 47 82 71	SCALPELLO A SPATOLA AUTOAFFILANTE SDS-Max 300X50 MM	35,70	43,55	27
4932 47 82 72	SCALPELLO A PUNTA AUTOAFFILANTE SDS-Plus 250MM (conf. 10pz)	184,00	224,48	27
4932 47 82 73	SCALPELLO A PIATTO AUTOAFFILANTE SDS-Plus 250X20MM (conf. 10pz)	184,00	224,48	27
4932 47 82 74	SCALPELLO A PUNTA AUTOAFFILANTE SDS-Max 400 MM (conf. 20pz)	622,70	759,69	27
4932 47 82 75	SCALPELLO PIATTO AUTOAFFILANTE SDS-Max 400X25MM (20pz)	622,70	759,69	27
4932 47 82 76	PUNTA DIAMANTATA ATTACCO M14 - 18MM	45,00	54,90	82
4932 47 82 77	PUNTA DIAMANTATA ATTACCO M14 - 20MM	46,00	56,12	82
4932 47 82 78	PUNTA DIAMANTATA ATTACCO M14 - 25MM	48,00	58,56	82
4932 47 82 79	PUNTA DIAMANTATA ATTACCO M14 - 32MM	53,60	65,39	82
4932 47 82 80	PUNTA DIAMANTATA ATTACCO M14 - 35MM	56,60	69,05	82
4932 47 82 81	PUNTA DIAMANTATA ATTACCO M14 - 40MM	59,60	72,71	82
4932 47 82 82	PUNTA DIAMANTATA ATTACCO M14 - 44MM	62,60	76,37	82
4932 47 82 83	PUNTA DIAMANTATA ATTACCO M14 - 51MM	65,50	79,91	82
4932 47 82 84	PUNTA DIAMANTATA ATTACCO M14 - 55MM	68,60	83,69	82
4932 47 82 85	PUNTA DIAMANTATA ATTACCO M14 - 68MM	70,00	85,40	82
4932 47 82 86	PUNTA DIAMANTATA ATTACCO M14 - 75MM	74,50	90,89	82
4932 47 82 87	PUNTA DIAMANTATA ATTACCO M14 - 102MM	89,50	109,19	82
4932 47 84 27	CATENA RICAMBIO DA MOTOSEGA 3/8x152x1,1	23,90	29,16	189
4932 47 84 65	PUNTA SDS-Plus MX4 5X215 MM	9,00	10,98	5
4932 47 84 66	PUNTA SDS-Plus MX4 5X265 MM	11,60	14,15	5
4932 47 84 67	PUNTA SDS-Plus MX4 5X315 MM	16,60	20,25	5
4932 47 84 69	PUNTA SDS-Plus MX4 5,5X215 MM	8,30	10,13	5
4932 47 84 70	PUNTA SDS-Plus MX4 5,5X315 MM	16,60	20,25	5
4932 47 84 73	PUNTA SDS-Plus MX4 14X380 MM	31,20	38,06	5
4932 47 84 74	PUNTA SDS-Plus MX4 17X210 MM	35,70	43,55	6
4932 47 85 92	BARRA BUSSOLE A MACCHINA 3/8 - CORTE	407,60	497,27	192-213
4932 47 85 93	BARRA BUSSOLE A MACCHINA 3/8 - LUNGHE	563,70	687,71	192-213
4932 47 85 94	BARRA BUSSOLE A MACCHINA 1/2 - CORTE	524,40	639,77	192-213

Cod. Prodotto	Descrizione	LISTINO (Iva Escl.)	LISTINO (Iva Incl.)	Pag.
4932 47 85 95	BARRA BUSSOLE A MACCHINA 1/2 - LUNGHE	1025,40	1250,99	192-213
4932 47 86 26	SET 1 PUNTE SDS-Plus MX4 7pz (5/6/8x110mm) (6/8/10/12x160mm)	72,90	88,94	7
4932 47 86 27	SET 2 PUNTE SDS-Plus MX4 7pz (5.5/6x115mm) (5/5.5/6/8/10x165mm)	67,00	81,74	7
4932 47 86 73	ESPOSITORE DA BANCO SET PUNTE SDS-Plus MX4 Set 1	415,80	507,28	7
4932 47 86 74	ESPOSITORE DA BANCO SET PUNTE SDS-Plus MX4 Set 2	381,90	465,92	7
4932 47 88 03	ADAT. HEX 1/4" A 1/2" 50MM 1PZ	18,90	23,06	100
4932 47 88 06	MANDR AUTOSER. 1.5-13 9/16x18	80,50	98,21	180
4932 47 88 15	LAMA CIRC. Diam./Foro mm 203/5/8" Z70	298,00	363,56	148
4932 47 88 72	PUNTA MECCHIA ELIC. 8X360 MM	9,50	11,59	40
4932 47 88 99	PUNTA SDS-Plus MX4 18X200 MM	35,40	43,19	6
4932 47 89 46	DISCO LAMELLARE CERAMICO XL 115mm G40	6,30	7,69	166
4932 47 89 47	DISCO LAMELLARE CERAMICO XL 115mm G60	6,30	7,69	166
4932 47 89 48	DISCO LAMELLARE CERAMICO XL 115mm G80	6,30	7,69	166
4932 47 89 49	DISCO LAMELLARE CERAMICO XL 125mm G40	7,30	8,91	166
4932 47 89 50	DISCO LAMELLARE CERAMICO XL 125mm G60	7,30	8,91	166
4932 47 89 51	DISCO LAMELLARE CERAMICO XL 125mm G80	7,30	8,91	166
4932 47 89 52	DISCO DIAM ADD 350MM	178,80	218,14	157
4932 47 89 53	CORONA DIAM. UMIDO 46mm MXFDCD	241,30	294,39	86
4932 47 89 54	CORONA DIAM. UMIDO 68mm MXFDCD	303,90	370,76	86
4932 47 89 55	CORONA DIAM. UMIDO 126mm MXFDCD	461,90	563,52	86
4932 47 90 33	SEGA A TAZZA 16 MM - TCT PER METALLO	51,30	62,59	77
4932 47 90 34	SEGA A TAZZA 18 MM - TCT PER METALLO	51,30	62,59	77
4932 47 90 35	SEGA A TAZZA 19 MM - TCT PER METALLO	51,30	62,59	77
4932 47 90 36	SEGA A TAZZA 20 MM - TCT PER METALLO	51,30	62,59	77
4932 47 90 37	SEGA A TAZZA 22 MM - TCT PER METALLO	51,30	62,59	77
4932 47 90 38	SEGA A TAZZA 24 MM - TCT PER METALLO	51,30	62,59	77
4932 47 90 39	SEGA A TAZZA 25 MM - TCT PER METALLO	51,30	62,59	77
4932 47 90 40	SEGA A TAZZA 29 MM - TCT PER METALLO	59,60	72,71	77
4932 47 90 41	SEGA A TAZZA 30 MM - TCT PER METALLO	59,60	72,71	77
4932 47 90 42	SEGA A TAZZA 32 MM - TCT PER METALLO	69,40	84,67	77
4932 47 90 43	SEGA A TAZZA 35 MM - TCT PER METALLO	69,40	84,67	77
4932 47 90 44	SEGA A TAZZA 38 MM - TCT PER METALLO	74,50	90,89	77
4932 47 90 45	SEGA A TAZZA 40 MM - TCT PER METALLO	77,60	94,67	77
4932 47 90 46	SEGA A TAZZA 44 MM - TCT PER METALLO	89,50	109,19	77
4932 47 90 47	SEGA A TAZZA 45 MM - TCT PER METALLO	89,50	109,19	77
4932 47 90 48	SEGA A TAZZA 50 MM - TCT PER METALLO	98,30	119,93	77
4932 47 90 49	SEGA A TAZZA 51 MM - TCT PER METALLO	113,20	138,10	77
4932 47 90 50	SEGA A TAZZA 54 MM - TCT PER METALLO	116,20	141,76	77
4932 47 90 51	SEGA A TAZZA			

Cod. Prodotto	Descrizione	LISTINO (Iva Escl.)	LISTINO (Iva Incl.)	Pag.
4932 47 94 85	SELFEED BIT Ø 54 MM	43,30	52,83	43
4932 47 94 86	SELFEED BIT Ø 57 MM	47,50	57,95	43
4932 47 94 87	SELFEED BIT Ø 65 MM	52,50	64,05	43
4932 47 94 88	KIT PUNTE SELFEED 7 Pz (25/29/32/38/44/54/65mm)	256,20	312,56	43
4932 47 94 89	SELFEED BIT Ø 76 MM	64,40	78,57	43
4932 47 94 90	PUNTA SELFEED Ø 92 MM	78,00	95,16	43
4932 47 94 91	PUNTA SELFEED Ø 117 MM	90,40	110,29	43
4932 47 94 93	PROLUNGA CODOLO 140 MM	29,10	35,50	43
4932 47 94 94	PROLUNGA CODOLO 300 MM	30,70	37,45	43
4932 47 94 94	PROLUNGA CODOLO 300 MM	30,70	37,45	75
4932 47 94 95	PROLUNGA CODOLO 450 MM	33,00	40,26	43
4932 47 94 96	PROLUNGA CODOLO 600 MM	36,60	44,65	43
4932 47 94 97	SELFEED BITS SWITCHBLADE 35 mm	44,90	54,78	42
4932 47 94 98	SELFEED BITS SWITCHBLADE 38 mm	47,50	57,95	42
4932 47 94 99	SELFEED BITS SWITCHBLADE 51 mm	56,80	69,30	42
4932 47 95 00	SELFEED BITS SWITCHBLADE 54 mm	61,60	75,15	42
4932 47 95 01	SELFEED BITS SWITCHBLADE 57 mm	62,50	76,25	42
4932 47 95 02	SELFEED BITS SWITCHBLADE 65 mm	69,40	84,67	42
4932 47 95 03	SET SELFEED BITS SWITCHBLADE 5 PZ (Ø 35/38/54/65 mm, Prolunga, 4 Lame di Ricambio, Set di viti)	210,00	256,20	42
4932 47 95 46	lama ricambio 35 mm per SELFEED BITS SWITCHBLADE	5,70	6,95	42
4932 47 95 47	lama ricambio 38 mm per SELFEED BITS SWITCHBLADE	5,70	6,95	42
4932 47 95 48	lama ricambio 51 mm per SELFEED BITS SWITCHBLADE	5,70	6,95	42
4932 47 95 49	lama ricambio 54 mm per SELFEED BITS SWITCHBLADE	5,70	6,95	42
4932 47 95 50	lama ricambio 57 mm per SELFEED BITS SWITCHBLADE	5,70	6,95	42
4932 47 95 51	lama ricambio 65 mm per SELFEED BITS SWITCHBLADE	5,70	6,95	42
4932 47 95 52	SET PEZZI RICAMBIO per SELFEED BITS SWITCHBLADE	5,70	6,95	42
4932 47 95 53	ALBERO QUIK LOCK ATTACCO ¼" HEX. Lunghezza 75 mm.	17,30	21,11	75
4932 47 95 56	PUNTA SDS-Plus MX4 6,5x165 MM conf. 10pz	83,90	102,36	6
4932 47 95 57	PUNTA SDS-Plus MX4 6,5x165 MM conf. 50pz	419,70	512,03	7
4932 47 95 74	SET LAME SEGA CIRCOLARE 2PZ 190 x 24/48 DENTI	100,40	122,49	148
4932 47 95 75	SET LAME TRONCATRICE 2PZ 1216 x 48T/60T DENTI	148,90	181,66	149
4932 47 95 76	SET LAME SEGA TRONCATRICE 2PZ 254 x 60/80 DENTI	217,70	265,59	149
4932 47 95 80	BACCHETTA GUIDA PER FORATURA SECCO MXCF DCD150	283,00	345,26	91
4932 47 96 28	GRAFETTE CAVI ELETTRICI 25mm 600 pz	26,80	32,70	119
4932 47 97 32	BARRA LAME SEGA CIRCOLARE EMEA NEW	1489,90	1817,68	192-213
4932 47 97 36	BARRA LAME UTENSILE MULTIFUNZIONE EMEA NEW	2175,50	2654,11	192-213
4932 47 97 61	BARRA DISCHI DIAMANTATI EMEA NEW	1990,00	2427,80	192-213
4932 47 98 04	SET LAME SEGA CIRCOLARE 2PZ 190 24 DENTI	85,90	104,80	148
4932 47 98 36	SET LAME SEGA CIRCOLARE 2PZ 165 24 DENTI	57,40	70,03	148
4932 47 98 37	SET LAME SEGA CIRCOLARE 2PZ 165 24 /40 DENTI	63,00	76,86	148
4932 47 98 38	SET LAME MULTIFUNZIONE VUOTO	17,20	20,98	146
4932 47 99 00	SCALP. A SGOBRIA CON ALETTE	36,60	44,65	28
4932 47 99 48	SET PUNTE VETRO & PIASTRELLA 5pz	27,20	33,18	36
4932 48 01 23	PUNTA X CALCESTR. 3X60 MM	2,70	3,29	37
4932 48 01 24	PUNTA X CALCESTR. 3,5X70 MM	3,90	4,76	37
4932 48 01 25	PUNTA X CALCESTR. 4X85 MM	2,70	3,29	37
4932 48 01 26	PUNTA X CALCESTR. 5X85 MM	2,70	3,29	37
4932 48 01 27	PUNTA X CALCESTR. 5X150 MM	4,00	4,88	37
4932 48 01 28	PUNTA X CALCESTR. 5,5X85 MM	3,60	4,39	37
4932 48 01 29	PUNTA X CALCESTR. 5,5X150 MM	6,20	7,56	37
4932 48 01 30	PUNTA X CALCESTR. 6X100 MM	3,40	4,15	37
4932 48 01 31	PUNTA X CALCESTR. 6X150 MM	4,90	5,98	37
4932 48 01 32	PUNTA X CALCESTR. 6X200 MM	6,20	7,56	37
4932 48 01 33	PUNTA X CALCESTR. 6,5X100 MM	4,00	4,88	37
4932 48 01 34	PUNTA X CALCESTR. 6,5X150 MM	6,20	7,56	37
4932 48 01 35	PUNTA X CALCESTR. 7X100 MM	4,00	4,88	37
4932 48 01 36	PUNTA X CALCESTR. 7,0X150 MM	6,20	7,56	37
4932 48 01 37	PUNTA X CALCESTR. 8X120 MM	4,00	4,88	37
4932 48 01 38	PUNTA X CALCESTR. 8X150 MM	4,30	5,25	37
4932 48 01 39	PUNTA X CALCESTR. 8X200 MM	7,70	9,39	37

Cod. Prodotto	Descrizione	LISTINO (Iva Escl.)	LISTINO (Iva Incl.)	Pag.
4932 48 01 40	PUNTA X CALCESTR. 9X120 MM	4,70	5,73	37
4932 48 01 41	PUNTA X CALCESTR. 10X120 MM	5,20	6,34	37
4932 48 01 42	PUNTA X CALCESTR. 10X150 MM	6,30	7,69	37
4932 48 01 43	PUNTA X CALCESTR. 10X200 MM	10,90	13,30	37
4932 48 01 44	PUNTA X CALCESTR. 10X400 MM	15,50	18,91	37
4932 48 01 45	PUNTA X CALCESTR. 11X150 MM	6,80	8,30	37
4932 48 01 46	PUNTA X CALCESTR. 12X150 MM	8,00	9,76	37
4932 48 01 47	PUNTA X CALCESTR. 12X200 MM	11,40	13,91	37
4932 48 01 48	PUNTA X CALCESTR. 12X400 MM	16,30	19,89	37
4932 48 01 49	PUNTA X CALCESTR. 13X150 MM	9,40	11,47	37
4932 48 01 50	PUNTA X CALCESTR. 14X150 MM	9,40	11,47	37
4932 48 01 51	PUNTA X CALCESTR. 14X200 MM	10,90	13,30	37
4932 48 01 52	PUNTA X CALCESTR. 14X400 MM	18,70	22,81	37
4932 48 01 53	PUNTA X CALCESTR. 16X160 MM	12,00	14,64	37
4932 48 01 54	PUNTA X CALCESTR. 16X400 MM	25,50	31,11	37
4932 48 01 55	PUNTA X CALCESTR. 18X160 MM	17,20	20,98	37
4932 48 01 56	PUNTA X CALCESTR. 20X160 MM	21,70	26,47	37
4932 48 01 57	SET PUNTE CALCESTR. 5pz (4/5/6/8/10mm)	19,30	23,55	37
4932 48 01 58	SET PUNTE CALCESTR. 8pz (3/4/5/6/7/8/9/10mm)	31,90	38,92	37
4932 48 02 19	MOLA DIAM. SDCWUG DIAM. 125mm	157,60	192,27	161
4932 48 02 51	BUSSOLA A MACCHINA DA 1/4 4 mm - LUNGA	5,00	6,10	106
4932 48 02 52	BUSSOLA A MACCHINA DA 1/4 4,5 mm - LUNGA	5,00	6,10	106
4932 48 02 53	BUSSOLA A MACCHINA DA 1/4 5 mm - LUNGA	5,00	6,10	106
4932 48 02 54	BUSSOLA A MACCHINA DA 1/4 5,5 mm - LUNGA	5,40	6,59	106
4932 48 02 55	BUSSOLA A MACCHINA DA 1/4 6 mm - LUNGA	5,70	6,95	106
4932 48 02 56	BUSSOLA A MACCHINA DA 1/4 7 mm - LUNGA	5,70	6,95	106
4932 48 02 57	BUSSOLA A MACCHINA DA 1/4 8 mm - LUNGA	6,00	7,32	106
4932 48 02 58	BUSSOLA A MACCHINA DA 1/4 9 mm - LUNGA	6,30	7,69	106
4932 48 02 59	BUSSOLA A MACCHINA DA 1/4 10 mm - LUNGA	6,30	7,69	106
4932 48 02 60	BUSSOLA A MACCHINA DA 1/4 11 mm - LUNGA	6,30	7,69	106
4932 48 02 61	BUSSOLA A MACCHINA DA 1/4 12 mm - LUNGA	6,50	7,93	106
4932 48 02 62	BUSSOLA A MACCHINA DA 1/4 13 mm - LUNGA	6,50	7,93	106
4932 48 02 63	BUSSOLA A MACCHINA DA 3/8 6 mm - CORTA	5,90	7,20	107
4932 48 02 64	BUSSOLA A MACCHINA DA 3/8 7 mm - CORTA	5,90	7,20	107
4932 48 02 65	BUSSOLA A MACCHINA DA 3/8 8 mm - CORTA	6,00	7,32	107
4932 48 02 66	BUSSOLA A MACCHINA DA 3/8 9 mm - CORTA	6,00	7,32	107
4932 48 02 67	BUSSOLA A MACCHINA DA 3/8 10 mm - CORTA	6,00	7,32	107
4932 48 02 68	BUSSOLA A MACCHINA DA 3/8 11 mm - CORTA	6,00	7,32	107
4932 48 02 69	BUSSOLA A MACCHINA DA 3/8 12 mm - CORTA	6,30	7,69	107
4932 48 02 70	BUSSOLA A MACCHINA DA 3/8 13 mm - CORTA	6,50	7,93	107
4932 48 02 71	BUSSOLA A MACCHINA DA 3/8 14 mm - CORTA	6,50	7,93	107
4932 48 02 72	BUSSOLA A MACCHINA DA 3/8 15 mm - CORTA	7,40	9,03	107
4932 48 02 73	BUSSOLA A MACCHINA DA 3/8 16 mm - CORTA	7,40	9,03	107
4932 48 02 74	BUSSOLA A MACCHINA DA 3/8 17 mm - CORTA	8,30	10,13	107
4932 48 02 75	BUSSOLA A MACCHINA DA 3/8 18 mm - CORTA	8,30	10,13	107
4932 48 02 76	BUSSOLA A MACCHINA DA 3/8 19 mm - CORTA	8,30	10,13	107
4932 48 02 77	BUSSOLA A MACCHINA DA 3/8 20 mm - CORTA	9,00	10,98	107
4932 48 02 78	BUSSOLA A MACCHINA DA 3/8 21 mm - CORTA	9,00	10,98	107
4932 48 02 79	BUSSOLA A MACCHINA DA 3/8 22 mm - CORTA	9,00	10,98	107
4932 48 02 80	BUSSOLA A MACCHINA DA 3/8 6 mm - LUNGA	9,60	11,71	107
4932 48 02 81	BUSSOLA A MACCHINA DA 3/8 7 mm - LUNGA	9,60	11,71	107
4932 48 02 82	BUSSOLA A MACCHINA DA 3/8 8 mm - LUNGA	9,80	11,96	107
4932 48 02 83	BUSSOLA A MACCHINA DA 3/8 9 mm - LUNGA	9,80	11,96	107
4932 48 02 84	BUSSOLA A MACCHINA DA 3/8 10 mm - LUNGA	9,80	11,96	107
4932 48 02 85	BUSSOLA A MACCHINA DA 3/8 11 mm - LUNGA	10,50	12,81	107
4932 48 02 86	BUSSOLA A MACCHINA DA 3/8 12 mm - LUNGA	10,50	12,81	107
4932 48 02 87	BUSSOLA A MACCHINA DA 3/8 13 mm - LUNGA	10,80	13,18	107
4932 48 02 88	BUSSOLA A MACCHINA DA 3/8 14 mm - LUNGA	10,80	13,18	107
4932 48 02 89	BUSSOLA A MACCHINA DA 3/8 15 mm - LUNGA	11,30	13,79	107
4932 48 02 90	BUSSOLA A MACCHINA DA 3/8 16 mm - LUNGA	11,60	14,15	107
4932 48 02 91	BUSSOLA A MACCHINA DA 3/8 17 mm - LUNGA	11,90	14,52	107

Cod. Prodotto	Descrizione	LISTINO (Iva Escl.)	LISTINO (Iva Incl.)	Pag.
4932 48 02 92	BUSSOLA A MACCHINA DA 3/8 18 mm - LUNGA	11,90	14,52	107
4932 48 02 93	BUSSOLA A MACCHINA DA 3/8 19 mm - LUNGA	12,50	15,25	107
4932 48 02 94	BUSSOLA A MACCHINA DA 3/8 20 mm - LUNGA	12,80	15,62	107
4932 48 02 95	BUSSOLA A MACCHINA DA 3/8 21 mm - LUNGA	12,80	15,62	107
4932 48 02 96	BUSSOLA A MACCHINA DA 3/8 22 mm - LUNGA	13,10	15,98	107
4932 48 02 97	PROLUNGA 3/8 DA 150 mm	13,10	15,98	108
4932 48 02 98	PROLUNGA 3/8 DA 250 mm	17,90	21,84	108
4932 48 02 99	ADAT.3/8 QUADRO A 1/4 QUADRO	9,80	11,96	108
4932 48 03 00	ADAT.3/8 QUADRO A 1/2 QUADRO	10,80	13,18	108
4932 48 03 01	SNODO 3/8 QUADRO 15 GRADI	14,00	17,08	108
4932 48 03 02	BUSSOLA A MACCHINA DA 1/2 8 mm - CORTA	7,40	9,03	108
4932 48 03 03	BUSSOLA A MACCHINA DA 1/2 9 mm - CORTA	7,40	9,03	108
4932 48 03 04	BUSSOLA A MACCHINA DA 1/2 10 mm - CORTA	7,40	9,03	108
4932 48 03 05	BUSSOLA A MACCHINA DA 1/2 11 mm - CORTA	7,40	9,03	108
4932 48 03 06	BUSSOLA A MACCHINA DA 1/2 12 mm - CORTA	8,00	9,76	108
4932 48 03 07	BUSSOLA A MACCHINA DA 1/2 13 mm - CORTA	8,30	10,13	108
4932 48 03 08	BUSSOLA A MACCHINA DA 1/2 14 mm - CORTA	8,30	10,13	108
4932 48 03 09	BUSSOLA A MACCHINA DA 1/2 15mm - CORTA	9,00	10,98	108
4932 48 03 10	BUSSOLA A MACCHINA DA 1/2 16 mm - CORTA	9,00	10,98	108
4932 48 03 11	BUSSOLA A MACCHINA DA 1/2 17 mm - CORTA	9,80	11,96	108
4932 48 03 12	BUSSOLA A MACCHINA DA 1/2 18 mm - CORTA	9,80	11,96	108
4932 48 03 13	BUSSOLA A MACCHINA DA 1/2 19 mm - CORTA	10,80	13,18	108
4932 48 03 14	BUSSOLA A MACCHINA DA 1/2 20 mm - CORTA	10,80	13,18	108
4932 48 03 15	BUSSOLA A MACCHINA DA 1/2 21 mm - CORTA	11,60	14,15	108
4932 48 03 16	BUSSOLA A MACCHINA DA 1/2 22 mm - CORTA	11,60	14,15	108
4932 48 03 17	BUSSOLA A MACCHINA DA 1/2 23 mm - CORTA	11,60	14,15	108
4932 48 03 18	BUSSOLA A MACCHINA DA 1/2 24 mm - CORTA	12,50	15,25	108
4932 48 03 19	BUSSOLA A MACCHINA DA 1/2 25 mm - CORTA	12,50	15,25	108
4932 48 03 20	BUSSOLA A MACCHINA DA 1/2 26 mm - CORTA	12,60	15,37	108
4932 48 03 21	BUSSOLA A MACCHINA DA 1/2 27 mm - CORTA	13,10	15,98	108
4932 48 03 22	BUSSOLA A MACCHINA DA 1/2 28 mm - CORTA	13,20	16,10	108
4932 48 03 23	BUSSOLA A MACCHINA DA 1/2 29 mm - CORTA	13,20	16,10	108
4932 48 03 24	BUSSOLA A MACCHINA DA 1/2 30 mm - CORTA	15,00	18,30	108
4932 48 03 25	BUSSOLA A MACCHINA DA 1/2 32 mm - CORTA	15,80	19,28	108
4932 48 03 26	BUSSOLA A MACCHINA DA 1/2 8 mm - LUNGA	15,60	19,03	109
4932 48 03 27	BUSSOLA A MACCHINA DA 1/2 9 mm - LUNGA	15,60	19,03	109
4932 48 03 28	BUSSOLA A MACCHINA DA 1/2 10 mm - LUNGA	16,60	20,25	109
4932 48 03 29	BUSSOLA A MACCHINA DA 1/2 11 mm - LUNGA	16,60	20,25	109
4932 48 03 30	BUSSOLA A MACCHINA DA 1/2 12 mm - LUNGA	16,60	20,25	109
4932 48 03 31	BUSSOLA A MACCHINA DA 1/2 13 mm - LUNGA	16,60	20,25	109
4932 48 03 32	BUSSOLA A MACCHINA DA 1/2 14 mm - LUNGA	16,60	20,25	109
4932 48 03 33	BUSSOLA A MACCHINA DA 1/2 15 mm - LUNGA	18,60	22,69	109
4932 48 03 34	BUSSOLA A MACCHINA DA 1/2 1			

Cod. Prodotto	Descrizione	LISTINO (iva Escl.)	LISTINO (iva Incl.)	Pag.
4932 48 04 13	BUSSOLA A MACCHINA DA 1 36 mm- CORTA	58,00	70,76	113
4932 48 04 14	BUSSOLA A MACCHINA DA 1 38 mm - CORTA	58,90	71,86	113
4932 48 04 15	BUSSOLA A MACCHINA DA 1 39 mm - CORTA	64,20	78,32	113
4932 48 04 16	BUSSOLA A MACCHINA DA 1 41 mm- CORTA	76,40	93,21	113
4932 48 04 17	BUSSOLA A MACCHINA DA 1 42 mm - CORTA	66,90	81,62	113
4932 48 04 18	BUSSOLA A MACCHINA DA 1 46 mm - CORTA	82,50	100,65	113
4932 48 04 19	BUSSOLA A MACCHINA DA 1 50 mm - CORTA	91,70	111,87	113
4932 48 04 20	BUSSOLA A MACCHINA DA 1 55 mm - CORTA	111,50	136,03	113
4932 48 04 21	BUSSOLA A MACCHINA DA 1 60 mm - CORTA	152,70	186,29	113
4932 48 04 22	BUSSOLA A MACCHINA DA 1 65 mm - CORTA	167,90	204,84	113
4932 48 04 23	BUSSOLA A MACCHINA DA 1 70 mm - CORTA	192,50	234,85	113
4932 48 04 24	BUSSOLA A MACCHINA DA 1 27 mm - LUNGA	75,60	92,23	114
4932 48 04 25	BUSSOLA A MACCHINA DA 1 30 mm - LUNGA	77,90	95,04	114
4932 48 04 26	BUSSOLA A MACCHINA DA 1 32 mm - LUNGA	82,40	100,53	114
4932 48 04 27	BUSSOLA A MACCHINA DA 1 33 mm - LUNGA	82,40	100,53	114
4932 48 04 28	BUSSOLA A MACCHINA DA 1 34 mm - LUNGA	84,30	102,85	114
4932 48 04 29	BUSSOLA A MACCHINA DA 1 36 mm - LUNGA	85,60	104,43	114
4932 48 04 30	BUSSOLA A MACCHINA DA 1 38 mm - LUNGA	88,30	107,73	114
4932 48 04 31	BUSSOLA A MACCHINA DA 1 39 mm - LUNGA	96,30	117,49	114
4932 48 04 32	BUSSOLA A MACCHINA DA 1 41 mm - LUNGA	100,40	122,49	114
4932 48 04 34	BUSSOLA A MACCHINA DA 1 46 mm - LUNGA	123,80	151,04	114
4932 48 04 35	BUSSOLA A MACCHINA DA 1 50 mm - LUNGA	137,60	167,87	114
4932 48 04 36	BUSSOLA A MACCHINA DA 1 55 mm - LUNGA	167,20	203,98	114
4932 48 04 37	BUSSOLA A MACCHINA DA 1 60 mm - LUNGA	229,00	279,38	114
4932 48 04 38	BUSSOLA A MACCHINA DA 1 65 mm - LUNGA	251,90	307,32	114
4932 48 04 40	PROLUNGA ATTACCO 1 LUNGH. 175 mm	110,00	134,20	114
4932 48 04 41	PROLUNGA ATTACCO 1 LUNGH. 300 mm	183,40	223,75	114
4932 48 04 42	ADATTATORE 1 FA 3/4 M	62,70	76,49	114
4932 48 04 43	SNODO 1 QUADRO 25 GRADI	53,50	65,27	115
4932 48 04 44	GUIDA PORTA BUSSOLE 1/4 DA 10 POSIZIONI	12,40	15,13	106
4932 48 04 45	QUANDRI CLIP 1/4 DI RICAMBIO GUIDA PORTA BUSSOLE 10 PZ	4,00	4,88	106
4932 48 04 46	GUIDA PORTA BUSSOLE 3/8 DA 10 POSIZIONI	14,00	17,08	107
4932 48 04 47	QUANDRI CLIP 3/8 DI RICAMBIO GUIDA PORTA BUSSOLE 10 PZ	4,80	5,86	107
4932 48 04 48	GUIDA PORTA BUSSOLE 1/2 DA 10 POSIZIONI	14,00	17,08	110
4932 48 04 49	QUANDRI CLIP 1/2 DI RICAMBIO GUIDA PORTA BUSSOLE 10 PZ	6,20	7,56	110
4932 48 04 50	ANELLO e PIN DI SICUREZZA BUSSOLE DA 3/4	5,40	6,59	112
4932 48 04 51	ANELLO e PIN DI SICUREZZA BUSSOLE DA 1" 27-44mm	5,40	6,59	115
4932 48 04 52	ANELLO e PIN DI SICUREZZA BUSSOLE DA 1" 46-70mm	5,40	6,59	115
4932 48 04 53	SET BUSSOLE 1/4" + BIT 20PZ	152,50	186,05	106
4932 48 04 54	SET BUSSOLE A MACCHINA 3/8 8pz - CORTE	30,40	37,09	107
4932 48 04 55	SET BUSSOLE A MACCHINA 3/8 8pz - LUNGHE	44,70	54,53	107
4932 48 04 56	SET BUSSOLE A MACCHINA 1/2 11pz - CORTE	98,30	119,93	108
4932 48 04 57	SET BUSSOLE 1/2" 10PZ	161,10	196,54	109
4932 48 04 74	UTENSILE DI PULITURA 635X152X1,5 MM	188,60	230,09	29
4932 48 04 75	LAMA RICAMBIO 635X152X1,5 MM	38,30	46,73	29
4932 48 05 46	NASTRO SMER. 75X457 MM G40	15,30	18,67	170-176
4932 48 05 47	NASTRO SMER. 75X457 MM G60	15,30	18,67	170-176
4932 48 05 48	NASTRO SMER. 75X457 MM G80	15,30	18,67	170-176
4932 48 05 49	NASTRO SMER. 75X457 MM G100	15,30	18,67	170-176
4932 48 05 50	NASTRO SMER. 75X457 MM G150	15,30	18,67	170-176
4932 48 05 86	ADAT.7/16 HEX A 1/2 QUADRO	14,40	17,57	115
4932 48 06 89	PUNTA A CORONA 100X50MM	168,40	205,45	18
4932 48 06 90	ALBERO SDS+ 180MM	46,40	56,61	18
4932 48 09 41	SET BIT SHOCKWAVE + MOSCHETTONE	10,70	13,05	97
4932 48 09 43	SET PACKOUT BUSSOLE DA 1/2	213,70	260,71	109
4932 48 09 46	SET PACKOUT BUSSOLE DA 3/8	190,00	231,80	107
4932 48 09 50	BUSSOLA A MACCHINA DA 1 44 mm - CORTA	77,60	94,67	113
4932 49 20 03	SET 35pz AVV. SHOCKWAVE	69,00	84,18	97
4932 49 20 04	SET 40pz AVV./FORAT. SHOCKWAVE	73,90	90,16	97
4932 49 20 05	SET 48pz AVV. SHOCKWAVE	77,10	94,06	98
4932 49 20 06	SET 56pz AVV. SHOCKWAVE	82,30	100,41	98

Cod. Prodotto	Descrizione	LISTINO (iva Escl.)	LISTINO (iva Incl.)	Pag.
4932 49 20 07	SET 70pz AVV. SHOCKWAVE	103,70	126,51	98
4932 49 20 08	SET 75pz AVV. SHOCKWAVE - TORX	110,70	135,05	98
4932 49 20 09	SET 38pz AVV. SHOCKWAVE	73,80	90,04	97
4932 49 20 14	DISCO DIAM. DH 115MM - PER FERRO - STEELHEAD	61,80	75,40	157
4932 49 20 15	DISCO DIAM. DH 125MM - PER FERRO - STEELHEAD	67,90	82,84	157
4932 49 20 16	DISCO DIAM. DH 230MM - PER FERRO - STEELHEAD	191,00	233,02	157
4932 49 20 17	PUNTA SDS-Plus MX4 6,5X115 MM	8,00	9,76	5
4932 49 20 18	PUNTA SDS-Plus MX4 7X215 MM	15,40	18,79	5
4932 49 20 19	PUNTA SDS-Plus MX4 8X365 MM	21,40	26,11	5
4932 49 20 20	PUNTA SDS-Plus MX4 9X215 MM	11,80	14,40	5
4932 49 20 21	PUNTA SDS-Plus MX4 10X365 MM	26,80	32,70	5
4932 49 20 22	PUNTA SDS-Plus MX4 11X160 MM	11,60	14,15	5
4932 49 20 23	PUNTA SDS-Plus MX4 11X210 MM	12,80	15,62	5
4932 49 20 24	PUNTA SDS-Plus MX4 12X360 MM	26,80	32,70	5
4932 49 20 25	PUNTA SDS-Plus MX4 13X160 MM	12,20	14,88	5
4932 49 20 26	PUNTA SDS-Plus MX4 13X210 MM	15,20	18,54	5
4932 49 20 27	PUNTA SDS-Plus MX4 15X450MM	38,50	46,97	6
4932 49 20 28	PUNTA SDS-Plus MX4 18X600 MM	67,40	82,23	6
4932 49 20 29	PUNTA SDS-Plus MX4 20X600 MM	59,90	73,08	6
4932 49 20 53	PUNTA TUNNEL SDS-Max 40X550 MM	284,00	346,48	21
4932 49 20 54	PUNTA TUNNEL SDS-Max 45X550 MM	315,50	384,91	21
4932 49 20 55	PUNTA TUNNEL SDS-Max 45X990 MM	394,00	480,68	21
4932 49 20 56	PUNTA TUNNEL SDS-Max 55X550 MM	346,40	422,61	21
4932 49 20 57	PUNTA TUNNEL SDS-Max 55X990 MM	441,20	538,26	21
4932 49 20 58	PUNTA TUNNEL SDS-Max 65X550 MM	373,40	455,55	21
4932 49 20 59	PUNTA TUNNEL SDS-Max 65X990 MM	481,30	587,19	21
4932 49 20 60	PUNTA TUNNEL SDS-Max 80X550 MM	427,70	521,79	21
4932 49 20 61	PUNTA TUNNEL SDS-Max 80X990 MM	597,70	729,19	21
4932 49 21 45	DISCO DIAM SPEEDCROSS AUDD 450MM	400,00	488,00	156
4932 49 21 46	DISCO DIAM DUH 400MM	158,00	192,76	158
4932 49 21 47	DISCO DIAM SPEEDCROSS XHUDD 115MM	173,00	211,06	155
4932 49 21 48	DISCO DIAM SPEEDCROSS XHUDD 125MM	192,00	234,24	155
4932 49 21 49	DISCO DIAM SPEEDCROSS XHUDD 150MM	223,00	272,06	155
4932 49 21 50	DISCO DIAM SPEEDCROSS XHUDD 230MM	296,00	361,12	155
4932 49 21 51	DISCO DIAM SPEEDCROSS XHUDD 350MM	353,00	430,66	155
4932 49 21 52	DISCO DIAM SPEEDCROSS SUDD 230MM	239,00	291,58	155
4932 49 21 53	DISCO DIAM SPEEDCROSS SUDD 350MM	388,00	473,36	155
4932 49 21 54	DISCO DIAM SPEEDCROSS DHTI 115MM	48,00	58,56	156
4932 49 21 55	DISCO DIAM SPEEDCROSS DHTI 125MM	63,00	76,86	156
4932 49 21 56	DISCO DIAM SPEEDCROSS DHTI 230MM	110,00	134,20	156
4932 49 21 72	DISC ABR STD 125MM/8 FORI G.40 - 10pz	9,00	10,98	170-176
4932 49 21 73	DISC ABR STD 125MM/8 FORI G.60 - 10pz	8,00	9,76	170-176
4932 49 21 74	DISC ABR STD 125MM/8 FORI G.80 - 10pz	8,00	9,76	170-176
4932 49 21 75	DISC ABR STD 125MM/8 FORI G.120 - 10pz	8,00	9,76	170-176
4932 49 21 76	DISC ABR STD 125MM/8 FORI G.180 - 10pz	8,00	9,76	170-176
4932 49 21 77	DISC ABR STD 125MM/8 FORI G.240 - 10pz	8,00	9,76	170-176
4932 49 21 78	DISC ABR HP 125MM/8 FORI G.40 - 10pz	11,00	13,42	170-176
4932 49 21 79	DISC ABR HP 125MM/8 FORI G.60 - 10pz	10,00	12,20	170-176
4932 49 21 80	DISC ABR HP 125MM/8 FORI G.80 - 10pz	9,00	10,98	170-176
4932 49 21 81	DISC ABR HP 125MM/8 FORI G.120 - 10pz	9,00	10,98	170-176
4932 49 21 82	DISC ABR HP 125MM/8 FORI G.180 - 10pz	9,00	10,98	170-176
4932 49 21 83	DISC ABR HP 125MM/8 FORI G.240 - 10pz	9,00	10,98	170-176
4932 49 21 84	DISC ABR HP 125MM/8 FORI G.320 - 10pz	9,00	10,98	170-176
4932 49 21 85	DISC ABR PG MESH 125MM G.80 - 10pz	17,00	20,74	170-176
4932 49 21 86	DISC ABR PG MESH 125MM G.120-10pz	16,00	19,52	170-176
4932 49 21 87	DISC ABR PG MESH 125MM G.180-10pz	15,00	18,30	170-176
4932 49 21 88	DISC ABR PG MESH 125MM G.240-10pz	15,00	18,30	170-176
4932 49 21 89	DISC ABR PG MESH 125MM G.320-10pz	15,00	18,30	170-176
4932 49 21 90	DISC ABR PG MESH 125MM G.400-10pz	15,00	18,30	170-176
4932 49 21 91	DISC ABR STD 125MM/8 FORI G.40 - 50pz	39,00	47,58	170-176
4932 49 21 92	DISC ABR STD 125MM/8 FORI G.60 - 50pz	34,00	41,48	170-176

Cod. Prodotto	Descrizione	LISTINO (iva Escl.)	LISTINO (iva Incl.)	Pag.
4932 49 21 93	DISC ABR STD 125MM/8 FORI G.80 - 50pz	34,00	41,48	170-176
4932 49 21 94	DISC ABR STD 125MM/8 FORI G.120 - 50pz	33,00	40,26	170-176
4932 49 21 95	DISC ABR STD 125MM/8 FORI G.180 - 50pz	33,00	40,26	170-176
4932 49 21 96	DISC ABR STD 125MM/8 FORI G.240 - 50pz	33,00	40,26	170-176
4932 49 21 97	DISC ABR HP 125MM/8 FORI G.40 - 50pz	45,00	54,90	170-176
4932 49 21 98	DISC ABR HP 125MM/8 FORI G.60 - 50pz	39,00	47,58	170-176
4932 49 21 99	DISC ABR HP 125MM/8 FORI G.80 - 50pz	39,00	47,58	170-176
4932 49 22 00	DISC ABR HP 125MM/8 FORI G.120 - 50pz	38,00	46,36	170-176
4932 49 22 01	DISC ABR HP 125MM/8 FORI G.180 - 50pz	38,00	46,36	170-176
4932 49 22 02	DISC ABR HP 125MM/8 FORI G.240 - 50pz	38,00	46,36	170-176
4932 49 22 03	DISC ABR PG MESH 125MM G.80 - 50pz	76,00	92,72	170-176
4932 49 22 04	DISC ABR PG MESH 125MM G.120-50pz	74,00	90,28	170-176
4932 49 22 05	DISC ABR PG MESH 125MM G.180-50pz	74,00	90,28	170-176
4932 49 22 06	DISC ABR PG MESH 125MM G.240-50pz	74,00	90,28	170-176
4932 49 22 07	DISC ABR STD 150MM/6 FORI G.40 - 10pz	11,00	13,42	170-176
4932 49 22 08	DISC ABR STD 150MM/6 FORI G.60 - 10pz	10,00	12,20	170-176
4932 49 22 09	DISC ABR STD 150MM/6 FORI G.80 - 10pz	9,00	10,98	170-176
4932 49 22 10	DISC ABR STD 150MM/6 FORI G.120 - 10pz	9,00	10,98	170-176
4932 49 22 11	DISC ABR STD 150MM/6 FORI G.180 - 10pz	9,00	10,98	170-176
4932 49 22 12	DISC ABR STD 150MM/6 FORI G.240 - 10pz	9,00	10,98	170-176
4932 49 22 13	DISC ABR HP 150MM/6 FORI G.40 - 10pz	13,00	15,86	170-176
4932 49 22 14	DISC ABR HP 150MM/6 FORI G.60 - 10pz	12,00	14,64	170-176
4932 49 22 15	DISC ABR HP 150MM/6 FORI G.80 - 10pz	11,00	13,42	170-176
4932 49 22 16	DISC ABR HP 150MM/6 FORI G.120 - 10pz	11,00	13,42	170-176
4932 49 22 17	DISC ABR HP 150MM/6 FORI G.180 - 10pz	11,00	13,42	170-176
4932 49 22 18	DISC ABR HP 150MM/6 FORI G.240 - 10pz	11,00	13,42	170-176
4932 49 22 19	DISC ABR STD 150MM/6 FORI G.320 - 10pz	11,00	13,42	170-176
4932 49 22 20	DISC ABR PG MESH 150MM G.80 - 10pz	21,00	25,62	170-176
4932 49 22 21	DISC ABR PG MESH 150MM G.120-10pz	20,00	24,40	170-176
4932 49 22 22	DISC ABR PG MESH 150MM G.180-10pz	19,00	23,18	170-176
4932 49 22 23	DISC ABR PG MESH 150MM G.240-10pz	19,00	23,18	170-176
4932 49 22 24	DISC ABR PG MESH 150MM G.320-10pz	19,00	23,18	170-176
4932 49 22 25	DISC ABR PG MESH 150MM G.400-10pz	19,00	23,18	170-176
4932 49 22 26	DISC ABR STD 150MM/6 FORI G.			

Cod. Prodotto	Descrizione	LISTINO (iva Escl.)	LISTINO (iva Incl.)	Pag.
4932 49 24 36	BUSSOLE HEX 1/4 ATTACCO 1/4 - LUNG 65MM	11,80	14,40	100
4932 49 24 37	BUSSOLE HEX 7 ATTACCO 1/4 - LUNG 65MM	11,90	14,52	100
4932 49 24 38	BUSSOLE HEX 5/16 ATTACCO 1/4 - LUNG 65MM	12,00	14,64	100
4932 49 24 39	BUSSOLE HEX 8 ATTACCO 1/4 - LUNG 65MM	12,00	14,64	100
4932 49 24 40	BUSSOLE HEX 3/8 ATTACCO 1/4 - LUNG 65MM	12,40	15,13	100
4932 49 24 41	BUSSOLE HEX 10 ATTACCO 1/4 - LUNG 65MM	13,10	15,98	100
4932 49 24 42	BUSSOLE HEX 12 ATTACCO 1/4 - LUNG 65MM	13,50	16,47	100
4932 49 24 43	BUSSOLE HEX 13 ATTACCO 1/4 - LUNG 65MM	14,90	18,18	100
4932 49 24 44	BUSSOLE HEX 17 ATTACCO 1/4 - LUNG 65MM	17,90	21,84	100
4932 49 24 45	SET BUSSOLE HEX ATTACCO 1/4 4pz	74,40	90,77	100
4932 49 24 46	BUSSOLE HEX 8 ATTACCO 1/4 - LUNG 150MM	13,80	16,84	100
4932 49 24 47	BUSSOLE HEX 10 ATTACCO 1/4 - LUNG 150MM	15,07	18,38	100
4932 49 24 48	BUSSOLE HEX 13 ATTACCO 1/4 - LUNG 150MM	17,14	20,90	100
4932 49 25 49	GROPPINO 18G/16mm/RC/G/SC1 10000 pz	34,00	41,48	117
4932 49 25 50	GROPPINO 18G/19mm/RC/G/SC1 10000 pz	39,00	47,58	117
4932 49 25 51	GROPPINO 18G/25mm/RC/G/SC1 5000 pz	24,00	29,28	117
4932 49 25 52	GROPPINO 18G/30mm/RC/G/SC1 5000 pz	25,00	30,50	117
4932 49 25 53	GROPPINO 18G/32mm/RC/G/SC1 5000 pz	25,00	30,50	117
4932 49 25 54	GROPPINO 18G/40mm/RC/G/SC1 5000 pz	29,00	35,38	117
4932 49 25 55	GROPPINO 18G/45mm/RC/G/SC1 5000 pz	27,00	32,94	117
4932 49 25 56	GROPPINO 18G/50mm/RC/G/SC1 5000 pz	30,00	36,60	117
4932 49 25 57	GROPPINO 18G/16mm/SC3 10000 pz - Inox	110,00	134,20	117
4932 49 25 58	GROPPINO 18G/19mm/SC3 10000 pz - Inox	120,00	146,40	117
4932 49 25 59	GROPPINO 18G/25mm/SC3 5000 pz - Inox	75,00	91,50	117
4932 49 25 60	GROPPINO 18G/30mm/SC3 5000 pz - Inox	94,00	114,68	117
4932 49 25 61	GROPPINO 18G/32mm/SC3 5000 pz - Inox	87,00	106,14	117
4932 49 25 62	GROPPINO 18G/40mm/SC3 5000 pz - Inox	102,00	124,44	117
4932 49 25 63	GROPPINO 18G/45mm/SC3 5000 pz - Inox	94,00	114,68	117
4932 49 25 64	GROPPINO 18G/50mm/SC3 5000 pz - Inox	101,00	123,22	117
4932 49 25 65	GRAFFETTE 10.6x1.25x6mm/G/SC1 1400 pz	4,00	4,88	119
4932 49 25 66	GRAFFETTE 10.6x1.25x8mm/G/SC1 1000 pz	3,00	3,66	119
4932 49 25 67	GRAFFETTE 10.6x1.25x10mm/G/SC1 900 pz	3,00	3,66	119
4932 49 25 68	GRAFFETTE 10.6x1.25x12mm/G/SC1 750 pz	3,00	3,66	119
4932 49 25 69	GRAFFETTE 10.6x1.25x14mm/G/SC1 600 pz	3,00	3,66	119
4932 49 25 70	GRAFFETTE 10.6x1.25x16mm/G/SC1 5000 pz	11,00	13,42	119
4932 49 25 71	GRAFFETTE 10.6x1.25x8mm/G/SC1 5000 pz	12,00	14,64	119
4932 49 25 72	GRAFFETTE 10.6x1.25x10mm/G/SC1 5000 pz	13,00	15,86	119
4932 49 25 73	GRAFFETTE 10.6x1.25x14mm/G/SC1 5000 pz	16,00	19,52	119
4932 49 25 74	GROPPINO 15G/34/32mm/G/SC1 4000 pz	87,00	106,14	117
4932 49 25 75	GROPPINO 15G/34/38mm/G/SC1 2500 pz	60,00	73,20	117
4932 49 25 76	GROPPINO 15G/34/44mm/G/SC1 2500 pz	65,00	79,30	117
4932 49 25 77	GROPPINO 15G/34/50mm/G/SC1 2500 pz	69,00	84,18	117
4932 49 25 78	GROPPINO 15G/34/63mm/G/SC1 2200 pz	78,00	95,16	117
4932 49 25 79	GROPPINO 15G/34/38mm/SC3 2500 pz - Inox	145,00	176,90	117
4932 49 25 80	GROPPINO 15G/34/50mm/SC3 2500 pz - Inox	172,00	209,84	117
4932 49 25 81	GROPPINO 15G/34/63mm/SC3 2200 pz - Inox	174,00	212,28	117
4932 49 25 82	GROPPINO 16G/32mm/20/G/SC1 2000 pz	21,00	25,62	117
4932 49 25 83	GROPPINO 16G/38mm/20/G/SC1 - conf 2000pz	24,00	29,28	117
4932 49 25 84	GROPPINO 16G/45mm/20/G/SC1 - conf 2000pz	27,00	32,94	117
4932 49 25 85	GROPPINO 16G/50mm/20/G/SC1 - conf.2000pz	30,00	36,60	117
4932 49 25 86	GROPPINO 16G/64mm/20/G/SC1 - conf.2000pz	36,00	43,92	117
4932 49 25 87	CHIODI T.R.20 7,4x2,8/65mm/RS/B/SC1 2000pz	76,00	92,72	118
4932 49 25 88	CHIODI T.R.20 7,4x2,8/75mm/RS/B/SC1 2000pz	88,00	107,36	118
4932 49 25 89	CHIODI T.R.20 7,4x3,1/80mm/RS/B/SC1 1750pz	90,00	109,80	118
4932 49 25 90	CHIODI T.R.20 7,4x3,1/90mm/RS/B/SC1 1750pz	97,00	118,34	118
4932 49 25 91	CHIODI T.R.20 7,4x2,8/65mm/RS/B/SC2 2000pz	92,00	112,24	118
4932 49 25 92	CHIODI T.R.20 7,4x3,1/75mm/RS/B/SC2 1750pz	101,00	123,22	118
4932 49 25 93	CHIODI T.R.20 7,4x3,1/80mm/RS/B/SC2 1750pz	104,00	126,88	118
4932 49 25 94	CHIODI T.R.20 7,4x3,1/90mm/RS/B/SC2 1750pz	112,00	136,64	118
4932 49 25 95	CHIODI D 34/50mm/SS/B/SC1 2200 pz	69,00	84,18	118
4932 49 25 96	CHIODI D 34/64mm/SS/B/SC1 2200 pz	82,00	100,04	118

Cod. Prodotto	Descrizione	LISTINO (iva Escl.)	LISTINO (iva Incl.)	Pag.
4932 49 25 97	CHIODI D 34/75mm/SS/B/SC1 2200 pz	90,00	109,80	118
4932 49 25 98	CHIODI D 34/90mm/SS/B/SC1 2200 pz	116,00	141,52	118
4932 49 25 99	CHIODI D 34/7,4x2,8/50mm/SS/B/SC1 2200pz	70,00	85,40	118
4932 49 26 00	CHIODI D 34/7,4x2,8/63mm/SS/B/SC1 2200pz	83,00	101,26	118
4932 49 26 01	CHIODI D 34/7,4x2,8/70mm/RS/B/SC1 2200pz	86,00	104,92	118
4932 49 26 02	CHIODI D 34/7,4x2,8/75mm/RS/B/SC1 2200pz	91,00	111,02	118
4932 49 26 03	CHIODI D 34/7,4x2,8/80mm/RS/B/SC1 2200pz	94,00	114,68	118
4932 49 26 04	CHIODI D 34/7,4x2,8/90mm/RS/B/SC1 2200pz	115,00	140,30	118
4932 49 26 05	CHIODI D 34/7,4x2,8/90mm/SS/G/SC2 2200pz	140,00	170,80	118
4932 49 26 06	CHIODI D 34/7,4x2,8/50mm/RS/G/SC2 2200pz - Zincato	82,00	100,04	118
4932 49 26 07	CHIODI D 34/7,4x2,8/63mm/RS/G/SC2 2200pz - Zincato	98,00	119,56	118
4932 49 26 08	CHIODI D 34/7,4x2,8/75mm/RS/G/SC2 2200pz - Zincato	111,00	135,42	118
4932 49 26 09	CHIODI D 34/7,4x3,1/63mm/RS/G/SC2 2200pz - Zincato	116,00	141,52	118
4932 49 26 10	CHIODI D 34/7,4x3,1/75mm/RS/G/SC2 2200pz - Zincato	132,00	161,04	118
4932 49 26 11	CHIODI D 34/7,4x2,8/80mm/RS/G/SC2 2200pz - Zincato	136,00	165,92	118
4932 49 26 12	CHIODI D 34/7,4x2,8/90mm/RS/G/SC2 2200pz - Zincato	143,00	174,46	118
4932 49 26 13	CHIODI D 34/7,4x2,8/50mm/RS/HDG/SC3 2200pz - Esterno	121,00	147,62	118
4932 49 26 14	CHIODI D 34/7,4x2,8/63mm/RS/HDG/SC3 2200pz - Esterno	144,00	175,68	118
4932 49 26 15	CHIODI D 34/7,4x2,8/90mm/RS/HDG/SC3 2200pz - Esterno	208,00	253,76	118
4932 49 26 16	GRAFFETTE 18G/5,7x1,25x15mm/RC/G/SC1/7200pz	34,00	41,48	119
4932 49 26 17	GRAFFETTE 18G/5,7x1,25x20mm/RC/G/SC1/6000pz	35,00	42,70	119
4932 49 26 18	GRAFFETTE 18G/5,7x1,25x25mm/RC/G/SC1/4400pz	32,00	39,04	119
4932 49 26 19	GRAFFETTE 18G/5,7x1,25x30mm/RC/G/SC1/4200 pz	39,00	47,58	119
4932 49 26 20	GRAFFETTE 18G/5,7x1,25x32mm/RC/G/SC1/3600 pz	35,00	42,70	119
4932 49 26 21	GRAFFETTE 18G/5,7x1,25x35mm/RC/G/SC1/3600 pz	38,00	46,36	119
4932 49 26 22	GRAFFETTE 18G/5,7x1,25x36mm/RC/G/SC1/3600 pz	38,00	46,36	119
4932 49 26 23	GRAFFETTE 18G/5,7x1,25x38mm/RC/G/SC1/2600 pz	28,00	34,16	119
4932 49 26 24	GRAFFETTE 18G/5,7x1,25x25mm/RC/SC3/4400 pz - Inox	89,00	108,58	119
4932 49 26 25	GRAFFETTE 18G/5,7x1,25x35mm/RC/SC3/3600 pz - Inox	102,00	124,44	119
4932 49 26 26	GRAFFETTE 18G/5,7x1,25x38mm/RC/SC3/2600 pz - Inox	81,00	98,82	119
4932 49 27 59	CART ABR STD 115x107MM/10F G.60-10pz	8,00	9,76	170-176
4932 49 27 60	CART ABR STD 115x107MM/10F G.80-10pz	7,00	8,54	170-176
4932 49 27 61	CART ABR STD 115x107MM/10F G.120-10pz	7,00	8,54	170-176
4932 49 27 62	CART ABR STD 115x107MM/10F G.240-10pz	7,00	8,54	170-176
4932 49 27 63	CART ABR STD 80x133MM/10F G.60-10pz	6,00	7,32	170-176
4932 49 27 64	CART ABR STD 80x133MM/10F G.80-10pz	6,00	7,32	170-176
4932 49 27 65	CART ABR STD 80x133MM/10F G.120-10pz	5,00	6,10	170-176
4932 49 27 66	CART ABR STD 80x133MM/10F G.180-10pz	5,00	6,10	170-176
4932 49 27 67	CART ABR STD 80x133MM/10F G.240-10pz	5,00	6,10	170-176
4932 49 27 68	CART ABR DELTA STD 100x147MM/7F G60-10pz	18,00	21,96	170-176
4932 49 27 69	CART ABR DELTA STD 100x147MM/7F G80-10pz	17,00	20,74	170-176
4932 49 27 70	CARTABR DELTA STD 100x147MM/7F G120-10pz	17,00	20,74	170-176
4932 49 27 71	CARTABR DELTA STD 100x147MM/7F G180-10pz	17,00	20,74	170-176
4932 49 27 72	CARTABR DELTA STD 100x147MM/7F G240-10pz	17,00	20,74	170-176
4932 49 27 76	SCALPELLO PUNTA L.460MM K21MM	26,00	31,72	30
4932 49 27 77	SCALPELLO PIATTO L.450MM K21MM	26,30	32,09	30
4932 49 28 74	NASTRO ABR 10x330MM G60 - 10pz	2,00	2,44	Fuori Cat.
4932 49 28 75	NASTRO ABR 10x330MM G80 - 10pz	2,00	2,44	Fuori Cat.
4932 49 28 76	NASTRO ABR 10x330MM G120 - 10pz	2,00	2,44	Fuori Cat.
4932 49 28 77	NASTRO ABR 10x330MM GROSSOLANO - 5pz	5,00	6,10	Fuori Cat.
4932 49 28 78	NASTRO ABR 10x330MM MEDIO - 5pz	5,00	6,10	Fuori Cat.
4932 49 28 79	NASTRO ABR 10x330MM FINE - 5pz	5,00	6,10	Fuori Cat.
4932 49 28 80	NASTRO ABR 10x330MM LUCIDATURA - 3pz	7,00	8,54	Fuori Cat.
4932 49 28 81	NASTRO ABR13x457MM G60 - 10pz	2,00	2,44	Fuori Cat.
4932 49 28 82	NASTRO ABR13x457MM G80 - 10pz	2,00	2,44	Fuori Cat.
4932 49 28 83	NASTRO ABR13x457MM G120 - 10pz	2,00	2,44	Fuori Cat.
4932 49 28 84	NASTRO ABR 13x457MM GROSSOLANO - 5pz	7,00	8,54	Fuori Cat.
4932 49 28 85	NASTRO ABR 13x457MM MEDIO - 5pz	7,00	8,54	Fuori Cat.
4932 49 28 86	NASTRO ABR 13x457MM FINE - 5pz	7,00	8,54	Fuori Cat.
4932 49 28 87	NASTRO ABR 13x457MM LUCIDATURA - 3pz	7,00	8,54	Fuori Cat.
4932 49 29 39	SET 2 PH BIT SHOCKWAVE + MOSCHETTONE	11,00	13,42	97

Cod. Prodotto	Descrizione	LISTINO (iva Escl.)	LISTINO (iva Incl.)	Pag.
4932 60 42 14	CUNEO D'ESPULSIONE	8,80	10,74	22
4932 60 42 14	CUNEO D'ESPULSIONE	8,80	10,74	23
4932 60 42 26	CONO ESP B4/MD4 SZ3	14,90	18,18	67
4932 60 42 26	CONO ESP B4/MD4 SZ3	14,90	18,18	180
9170 08 69 60	PROTEZIONE ANTIPOLVERE	4,80	5,86	16



Nothing but **HEAVY DUTY.**TM

Techtronic Industries GmbH

Max-Eyth-Str. 10
D-71364 Winnenden
Germany

Tel. +49 7195 120
Fax +49 7195 666

Distributed by: