

**MCS** **MASTER**<sup>®</sup>  
CLIMATE SOLUTIONS



2022/2023

## **SOLUZIONI CLIMATICHE PORTATILI**

RISCALDARE, RAFFRESCARE, DEUMIDIFICARE, VENTILARE E PURIFICARE L'ARIA

DANTHERMGROUP

### Informazioni su Dantherm Group

Fondato nel 1954, Dantherm Group è leader europeo nelle soluzioni di climatizzazione portatili e fisse per una vasta gamma di settori e utilizzi. Basandoci sul lavoro di oltre 500 appassionati di climatizzazione e più di tre milioni di installazioni, i nostri centri di competenza in Europa progettano e costruiscono eccezionali unità di riscaldamento, raffreddamento, deumidificazione e ventilazione che costituiscono la base di queste soluzioni climatiche. In tutto ciò che fanno, restano concentrati sulla creazione di un ambiente sano e confortevole in modo sostenibile, efficiente dal punto di vista energetico e conveniente.



Cinque centri di competenza in Danimarca, Germania, Italia, Spagna e Regno Unito.



**Centro di competenza**  
per soluzioni di riscaldamento portatili: Verona, Italia.



### **Master Climate Solutions**

Parte del Gruppo Dantherm dal 2017, Master è leader mondiale nella progettazione e produzione di unità di climatizzazione portatili ed efficienti per il riscaldamento, la purificazione dell'aria, il raffreddamento, la deumidificazione e la ventilazione. Fin dalla sua nascita negli anni '50 negli Stati Uniti, Master ha venduto più di sei milioni di unità per uso commerciale e privato. Oggi Master opera a Pastrengo, vicino a Verona, in Italia, ed è il centro di competenza del Gruppo Dantherm per il riscaldamento.



# INDICE

Sulla base dell'ampio know-how dei nostri esperti di soluzioni climatiche in tutto il Gruppo, abbiamo sviluppato una gamma di prodotti e soluzioni leader del settore, tutti caratterizzati da affidabilità, sostenibilità, efficienza e facilità d'uso.

La possibilità di reperire tutto da un unico fornitore contribuirà a snellire le linee di fornitura degli acquisti e a ridurre i costi per la gestione interna. A tal fine, troverete utile anche la nostra presenza locale con una vasta rete di rivenditori professionisti in tutta Europa. Questo significa un supporto nel vostro fuso orario e nella vostra lingua da parte di persone che comprendono le esigenze del mercato locale.

Buona lettura!

Le nostre soluzioni si basano su questi quattro pilastri:

**L'affidabilità** è sempre stata al centro di tutto ciò che facciamo. Per questo continuiamo a utilizzare componenti solidi e duraturi che sono stati sottoposti a test approfonditi.

La **sostenibilità** è parte integrante del nostro modo di lavorare. Il nostro obiettivo è creare soluzioni che siano almeno altrettanto rispettose dell'ambiente di qualsiasi soluzione comparabile.

**L'efficienza** consiste nel fornire prestazioni eccezionali, generando al tempo stesso risparmi sotto forma di riduzione dei costi energetici.

La **fruibilità** è fondamentale per qualsiasi soluzione. I nostri esperti eseguono numerosi test di fruibilità per garantire che le nostre macchine siano facili da installare e che funzionino senza problemi.



**RISCALDARE**

**P6**



**DEUMIDIFICARE**

**P46**



**RAFFRESCARE**

**P64**



**VENTILARE**

**P82**



# RISCALDARE

## PERCHE' SCEGLIERE I RISCALDATORI PORTATILI MASTER?



### RISPARMIO

I riscaldatori Master funzionano immediatamente: non è necessaria l'installazione.



### UTILIZZA LO STESSO RISCALDATORE IN LUOGHI DIVERSI

I riscaldatori Master sono al 100% portatili.



### RISCALDA SOLO DOVE SERVE

I riscaldatori Master riscaldano superfici piccole e grandi.



### RISCALDA SOLO QUANDO È NECESSARIO

I riscaldatori Master riscaldano molto velocemente.



### EVITA IL SURRISCALDAMENTO E RIDUCI LE SPESE

I riscaldatori Master possono essere comandati tramite un termostato.



### SCEGLI LA TUA FONTE DI ENERGIA

Scegli la fonte di energia più economica e più pulita, secondo le tue necessità.



### RISPETTA L'AMBIENTE

I riscaldatori Master sono progettati per ridurre al minimo l'impatto ambientale e l'impronta di CO<sub>2</sub>.



### RIDUCI I COSTI DI INVESTIMENTO, COMPRA SOLO L'ENERGIA CHE TI SERVE

C'è sempre la possibilità di aggiungere riscaldatori Master supplementari.



### PROTEGGI IL TUO INVESTIMENTO

I riscaldatori Master durano anni. I ricambi sono disponibili per 10 anni.

















### 3 ANNI DI GARANZIA

Master offre 3 anni di garanzia su tutti i prodotti. Chi altro lo fa? Invitiamo a leggere i termini della garanzia online.

# INDICE

Prodotto	Descrizione	Caratteristiche	Range di Potenza	Applicazione	Pagina
	<b>ACCESSORI</b>	Guida ai generatori d'aria calda portatili e accessori. Gli accessori migliorano efficacia e comfort di lavoro.			<b>10-17</b>
	<b>RISCALDATORI D'ARIA A GASOLIO A RISCALDAMENTO DIRETTO</b>	I riscaldatori d'aria a gasolio a riscaldamento diretto sono dei dispositivi ad alta efficienza, che generano immediatamente grandi quantità di calore dovunque serve. Il loro migliore funzionamento si riscontra nelle aree aperte o ben ventilate, quali fabbriche, magazzini, cantieri. I generatori d'aria calda a gasolio a riscaldamento diretto Master sono noti per le loro elevate prestazioni, affidabilità e sicurezza.	<b>10-111kW</b>	<ul style="list-style-type: none"> <li><span style="color: #90EE90;">●</span> Agricoltura</li> <li><span style="color: #FF8C00;">●</span> Edilizia</li> <li><span style="color: #4682B4;">●</span> Garage</li> </ul>	<b>18-19</b>
	<b>RISCALDATORI D'ARIA A GASOLIO A RISCALDAMENTO INDIRETTO</b>	I riscaldatori d'aria a gasolio a riscaldamento indiretto sono dei dispositivi ad alta efficienza, che servono a generare immediatamente una grande quantità di aria al 100% pulita, asciutta, priva di fumo. Sono molto adatti ai locali con scarsa ventilazione, quali officine, tende per eventi, tende per emergenze, cucine, fiere.	<b>21-85kW</b>	<ul style="list-style-type: none"> <li><span style="color: #90EE90;">●</span> Agricoltura</li> <li><span style="color: #FF8C00;">●</span> Edilizia</li> <li><span style="color: #4682B4;">●</span> Industria</li> <li><span style="color: #3CB371;">●</span> Magazzini</li> <li><span style="color: #4682B4;">●</span> Garage</li> <li><span style="color: #DC143C;">●</span> Emergenza</li> <li><span style="color: #FFD700;">●</span> Eventi</li> </ul>	<b>20-21</b>
	<b>RISCALDATORI D'ARIA CALDA A GASOLIO A RISCALDAMENTO INDIRETTO</b>	I riscaldatori d'aria a indiretti creano grandi volumi di aria calda 100% pulita ed asciutta. I riscaldatori sono equipaggiati con serbatoio e sono facili da trasportare e da muovere. Se l'altitudine varia notevolmente, si può facilmente regolare la combustione. L'uscita può essere collegata ad uno o a due tubi flessibili.	<b>80-110kW</b>	<ul style="list-style-type: none"> <li><span style="color: #90EE90;">●</span> Agricoltura</li> <li><span style="color: #FF8C00;">●</span> Edilizia</li> <li><span style="color: #4682B4;">●</span> Industria</li> <li><span style="color: #3CB371;">●</span> Magazzini</li> </ul>	<b>22-23</b>
	<b>GENERATORI D'ARIA CALDA A GASOLIO A RISCALDAMENTO INDIRETTO AIR-BUS</b>	I generatori d'aria calda a gasolio a riscaldamento indiretto AIR-BUS sono dotati di uno scambiatore di calore con tubi di acciaio inox e un bruciatore esterno. Garantiscono un'elevata efficienza e la possibilità di collegare fino a 4 tubi flessibili.	<b>75-225kW</b>	<ul style="list-style-type: none"> <li><span style="color: #90EE90;">●</span> Agricoltura</li> <li><span style="color: #FF8C00;">●</span> Edilizia</li> <li><span style="color: #4682B4;">●</span> Industria</li> <li><span style="color: #3CB371;">●</span> Magazzini</li> </ul>	<b>24-27</b>
	<b>GENERATORI D'ARIA CALDA A GAS (PROPANO BUTANO)</b>	I generatori d'aria calda a gas Master assicurano immediatamente una notevole quantità di calore. Sono molto convenienti, efficienti ed affidabili. I generatori d'aria calda portatili a gas sono ideali nelle aree ben ventilate, quali fabbriche, magazzini, cantieri.	<b>10-103kW</b>	<ul style="list-style-type: none"> <li><span style="color: #90EE90;">●</span> Agricoltura</li> <li><span style="color: #FF8C00;">●</span> Edilizia</li> </ul>	<b>28-29</b>
	<b>GENERATORI D'ARIA CALDA ELETTRICI CON VENTILATORE</b>	I generatori d'aria calda elettrici con ventilatore garantiscono un riscaldamento pulito, veloce e sicuro. Sono ottimi per il riscaldamento di emergenza, sono di facile utilizzo e al 100% portatili. I generatori d'aria calda elettrici con ventilatore Master sono realizzati con i migliori componenti certificati che garantiscono elevate prestazioni ed affidabilità.	<b>1-40kW</b>	<ul style="list-style-type: none"> <li><span style="color: #90EE90;">●</span> Agricoltura</li> <li><span style="color: #FF8C00;">●</span> Edilizia</li> <li><span style="color: #4682B4;">●</span> Industria</li> <li><span style="color: #3CB371;">●</span> Magazzini</li> <li><span style="color: #4682B4;">●</span> Garage</li> </ul>	<b>30-36</b>
	<b>RISCALDATORI AD INFRAROSSI</b>	I riscaldatori a gasolio ad infrarossi generano il calore in modo immediato e precisamente dove serve, senza alcun movimento addizionale d'aria. Sono adatti per l'essiccazione di vernici su pareti, per lo scongelamento di macchinari e di tubazioni e per riscaldare postazioni di lavoro. Questa tecnologia altamente efficiente, consente di ottenere notevoli risparmi di energia e può essere utilizzata in aree polverose.	<b>1-43kW</b>	<ul style="list-style-type: none"> <li><span style="color: #90EE90;">●</span> Agricoltura</li> <li><span style="color: #FF8C00;">●</span> Edilizia</li> <li><span style="color: #4682B4;">●</span> Industria</li> <li><span style="color: #3CB371;">●</span> Magazzini</li> </ul>	<b>37-41</b>
	<b>GENERATORI STAZIONARI</b>	I riscaldatori stazionari sono progettati per funzionare sia all'esterno che all'interno. Sono adatti a zone con requisiti di flusso d'aria elevato come serre o allevamenti, magazzini, laboratori, ecc. Possono funzionare con bruciatori standard a gasolio, GPL o gas naturale.	<b>29-75kW</b>	<ul style="list-style-type: none"> <li><span style="color: #90EE90;">●</span> Agricoltura</li> <li><span style="color: #4682B4;">●</span> Industria</li> <li><span style="color: #3CB371;">●</span> Magazzini</li> </ul>	<b>42-44</b>
	<b>COME SCEGLIERE</b>	Come scegliere il riscaldatore.			<b>45</b>

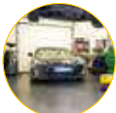







# SOLUZIONI DI RISCALDAMENTO PER: EDILIZIA, PRODUZIONE & LOGISTICA, OFFICINE & GARAGES

APPLICAZIONE							
		RISCALDATORI D'ARIA A GASOLIO A RISCALDAMENTO DIRETTO	RISCALDATORI D'ARIA A GASOLIO A RISCALDAMENTO INDIRETTO	GENERATORI D'ARIA CALDA ELETTRICI CON VENTILATORE	GENERATORI D'ARIA CALDA A GAS (PROPANO BUTANO)	RISCALDATORI A GASOLIO AD INFRAROSSI	RISCALDATORI ELETTRICI AD INFRAROSSI
<b>EDILIZIA</b>							
	RISCALDAMENTO DI CANTIERI	●	●	●	●	●	●
	RISCALDAMENTO DI CANTIERI STRADALI	●				●	
	ASCIUGATURA ABITAZIONI E PARETI		●	●		●	●
<b>PRODUZIONE &amp; LOGISTICA</b>							
	RISCALDAMENTO GRANDI SUPERFICI	●	●	●	●		
	RISCALDAMENTO LOCALIZZATO					●	●
<b>OFFICINE &amp; GARAGES</b>							
	RISCALDAMENTO LOCALIZZATO					●	●
	RISCALDAMENTO GRANDI SUPERFICI	●	●	●	●		
<b>DISINFESTAZIONE</b>							
	ELIMINAZIONE DI VIRUS E BATTERI*			●			

\* Vedi Generatori elettrici Master EKO



# SOLUZIONI DI RISCALDAMENTO PER: AGRICOLTURA, EVENTI, ESERCITO, EMERGENZA

APPLICAZIONE							
		RISCALDATORI D'ARIA A GASOLIO A RISCALDAMENTO DIRETTO	RISCALDATORI D'ARIA A GASOLIO A RISCALDAMENTO INDIRETTO	GENERATORI D'ARIA CALDA ELETTRICI CON VENTILATORE	GENERATORI D'ARIA CALDA A GAS (PROPANO BUTANO)	RISCALDATORI A GASOLIO AD INFRAROSSI	RISCALDATORI ELETTRICI AD INFRAROSSI
<b>AGRICOLTURA</b>							
	RISCALDAMENTO ALLEVAMENTI		●	●	●	●	●
	RISCALDAMENTO SERRE	●	●		●		
	RISCALDAMENTO MAGAZZINI DI STOCCAGGIO	●	●	●	●		
	ASCIUGATURA CEREALI		●	●			●
<b>EVENTI &amp; ESERCITO</b>							
	RISCALDAMENTO AREE ESTERNE		●			●	●
	RISCALDAMENTO TENDE		●	●			●
<b>EMERGENZA</b>							
	RISCALDAMENTO GRANDI SUPERFICI		●	●		●	
	RISCALDAMENTO LOCALIZZATO					●	●

## ACCESSORI

Per garantire un massimo comfort di utilizzo e per soddisfare le esigenze di varie applicazioni dei nostri prodotti di riscaldamento, abbiamo sviluppato un'ampia offerta di accessori. Sia che abbiate bisogno di un dispositivo per uso professionale o per uso domestico, è possibile personalizzarlo con la nostra gamma di accessori.



## TERMOSTATI





Immagine	Accessori	Codice	Caratteristiche	Prodotti
	<b>Termostato ambiente TH5 con cavo</b>	<b>4150.109</b> <b>4150.112</b>	3m 10m Campo di lavoro temperatura -5 °C / +35 °C	GENERATORI D'ARIA CALDA A GASOLIO A RISCALDAMENTO DIRETTO E INDIRETTO, AIR-BUS, BLP ET B 18, B 30, RS 40, XL 9, XL 61, XL 91, DC 61, CF 75
	<b>Termostato TAC</b>	<b>4250.318</b>	3m Campo di lavoro temperatura -5 °C / +35 °C	ACD 137
	<b>Termostato digitale THD con cavo</b>	<b>4150.133</b> <b>4150.134</b>	5m 10m Campo di lavoro temperatura -30 °C / +100 °C	GENERATORI D'ARIA CALDA A GASOLIO A RISCALDAMENTO DIRETTO E INDIRETTO, AIR-BUS, DC 61, BLP ET CF 75, XL 61, XL 91
	<b>Termostato THK con sonda</b>	<b>4150.137</b>	10m Campo di lavoro temperatura -30 °C / +100 °C	EKO 3, EKO 9

## ACCESSORI COMBUSTIBILE

Immagine	Accessori	Codice	Caratteristiche	Prodotti
	<b>Filtro pre riscaldamento combustibile</b>	<b>4100.827</b> <b>4033.049</b>		B 180, BV 77 B 230, B 360, BV 110, BV 170, BV 290, BV 400, XL 9, XL 91
	<b>Tubo pesca gasolio</b>	<b>4031.460</b>	4m	BV 471, BV 691, BV 400
	<b>Tubo aspirazione gasolio</b>	<b>4515.932</b>		B 230, B 360, BV 110, BV 170, BV 290, BV 471, BV 691, BV 400
	<b>Raccordo ad aggancio rapido per tubi pesca gasolio</b>	<b>4034.880</b> <b>4035.232</b> <b>4240.580</b>		B 230, B 360, BV 110, BV 170, BV 290 BV 400 BV 471, BV 691
	<b>Serbatoio</b>	<b>4240.780</b> <b>4240.800</b>	150l 200l	BV 471 BV 691

# ACCESSORI

## ACCESSORI SCARICO DEI FUMI

Immagine	Accessori	Codice	Caratteristiche	Prodotti
	<b>Tubo di scarico fumi in acciaio inox 1 m</b>	<b>4013.260</b> <b>4013.243</b> <b>4013.245</b>	Ø120mm Ø150mm Ø200mm	BV 77 BV 110, BV 170, BV 290, BV 400 BV 471, BV 691
	<b>Curva scarico fumi 90° in acciaio inox</b>	<b>4013.261</b> <b>4013.247</b> <b>4013.248</b>	Ø120mm Ø150mm Ø200mm	BV 77 BV 110, BV 170, BV 290, BV 400 BV 471, BV 691
	<b>Curva scarico fumi in acciaio inox</b>	<b>4515.977</b> <b>4515.950</b> <b>4515.951</b>	Ø120mm Ø150mm Ø200mm	BV 77 BV 110, BV 170, BV 290, BV 400 BV 471, BV 691
	<b>Camino scarico fumi in acciaio inox</b>	<b>4013.262</b> <b>4013.249</b> <b>4013.250</b>	Ø120mm Ø150mm Ø200mm	BV 77 BV 110, BV 170, BV 290, BV 400 BV 471, BV 691
	<b>Kit per il fissaggio camino in posizione di lavoro e di trasporto</b>	<b>4240.567</b> <b>4240.682</b>		BV 471 BV 691

## PROLUNGHE DI ALIMENTAZIONE

Immagine	Accessori	Codice	Caratteristiche	Prodotti
	<b>Prolunga</b>	<b>4511.031</b> <b>4511.032</b> <b>4515.333</b> <b>4511.034</b> <b>4511.035</b> <b>4511.036</b>	16A, 5m 16A, 10m 32A, 5m 32A, 10m 63A, 5m 63A, 10m	B 5, B 9 B 5, B 9, WB 20 B 15, B 18, B 22 B15, B18, B22, WB20 B 30, RS 40 B 30, RS 40







## COPERTURA PER LA PIOGGIA

Immagine	Accessori	Codice	Caratteristiche	Prodotti
	<b>Copertura per la pioggia</b>	<b>4514.652</b> <b>4514.651</b> <b>4514.650</b>	-	BV 77 BV 110, BV 170 BV 290

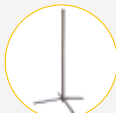
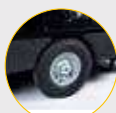
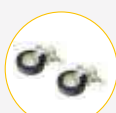
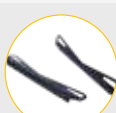

# ACCESSORI

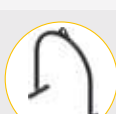
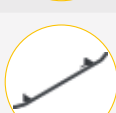
## ACCESSORI SUPPLEMENTARI

Immagine	Accessori	Codice	Caratteristiche	Prodotti
	<b>Carrello</b>	<b>4103.925</b> <b>4201.159</b>		B 35, B 70 XL 61, DC 61
	<b>Supporto pieghevole</b>	<b>4012.321</b>		HALL 1500
	<b>Ruote pneumatiche</b>	<b>4240.585</b> <b>4240.684</b>		BV 471 BV 691
	<b>Kit ruote pivotanti</b>	<b>4240.598</b> <b>4240.667</b>		BV 471 BV 691
	<b>Supporti sollevamento</b>	<b>4034.922</b> <b>4034.926</b>		BV 110, BV 170, B 230 BV 290, B 360
	<b>Slot per forche muletto</b>	<b>4240.576</b> <b>4240.681</b> <b>4035.224</b>		BV 471 BV 691 BV 400
	<b>Kit sollevamento</b>	<b>4035.112</b>		BV 400
	<b>Paraurti laterale</b>	<b>4240.560</b> <b>4240.683</b>		BV 471 BV 691
	<b>Struttura orientabile</b>	<b>4103.150</b>		BLP 33M/E, BLP 53M/E, BLP 73M/E

# ACCESSORI

## MANDATA E RIPRESA ARIA

Immagine	Accessori	Codice	Caratteristiche	Prodotti
	Uscita 1 via	4240.825 4240.633	Ø60cm Ø70cm	BV 471 BV 691
	Uscita 2 vie	4511.808 4511.807 4034.898 4034.911 4240.235 4240.668	2 x Ø23cm 2 x Ø31cm 2 x Ø31cm 2 x Ø31cm 2 x Ø40cm 2 x Ø50cm	B 18 B 30 BV 110, BV 170 BV 290 BV 471 BV 691
	Uscita 4 vie	4240.553 4240.669	4 x Ø27cm 4 x Ø32cm	BV 471 BV 691
	Uscita 1 via	4033.976	Ø40cm	BV 400
	Uscita 2 vie	4034.480	Ø31cm	BV 400
	Kit di ricircolo dell'aria	4100.826 4100.825 4035.068 4240.709 4240.748	Ø31cm Ø41cm Ø41cm Ø58cm Ø68cm	BV 110, BV 170 BV 290 BV 400 BV 471 BV 691
	Kit canalizzatore	4034.929 4034.890 4034.895 4210.180	Ø31cm Ø34cm Ø41cm Ø51cm	BV 77 BV 110, BV 170 BV 290 RS 40

# TUBI FLESSIBILI



Se avete bisogno di un riscaldatore a gasolio per una fabbrica, magazzino o cantiere, i nostri tubi flessibili Vi aiuteranno a distribuire l'aria calda in qualsiasi luogo che ne necessiti. Con molte opzioni di installazione sono l'accessorio di prima scelta per gli utenti di riscaldatori indiretti.







## TUBI FLESSIBILI

Immagine	Accessori	Codice	Caratteristiche	Prodotti		
	<b>Tubi flessibili in Nylon Nero</b> Borsa inclusa	<b>4515.364</b> <b>4515.360</b>	Ø23cm - 7.6m Ø31cm - 7.6m	B 18 (Uscita 2 vie) BV 77, BV 110 (Uscita 2 vie), BV 170 (Uscita 2 vie), BV 290 (Uscita 2 vie), BV 400 (Uscita 2 vie), EKO 18, HT 18 BV 471 (Uscita 4 vie), B 18 EPR (Uscita 1 via), B 30 EPR (Uscita 2 vie)		
		<b>4515.367</b> <b>4515.361</b>	Ø34cm - 7.6m Ø41cm - 7.6m	BV 110 (Uscita 1 via), BV 170 (Uscita 1 via), BV 691 (Uscita 4 vie) BV 290 (Uscita 1 via), BV 400 (Uscita 1 via), BV 471 (Uscita 2 vie), B 30 EPR (Uscita 1 via)		
		<b>4515.366</b> <b>4515.362</b> <b>4515.365</b>	Ø51cm - 7.6m Ø61cm - 7.6m Ø71cm - 7.6m	BV 691 (Uscita 2 vie), RS 40 BV 471 (Uscita 1 via) BV 691 (Uscita 1 via)		
		<b>Tubi flessibili in PVC Nero e giallo</b>	<b>4515.557</b> <b>4515.572</b>	Ø23cm - 7.6m Ø31cm - 3.0m	B 18 (Uscita 2 vie) BV 77, BV 110 (Uscita 2 vie), BV 170 (Uscita 2 vie), BV 290 (Uscita 2 vie), BV 400 (Uscita 2 vie), BV 471 (Uscita 4 vie), B 18 EPR (Uscita 1 via), B 30 EPR (Uscita 2 vie)	
			<b>4515.553</b>	Ø31cm - 7.6m	BV 77, BV 110 (Uscita 2 vie), BV 170 (Uscita 2 vie), BV 290 (Uscita 2 vie), BV 400 (Uscita 2 vie), BV 471 (Uscita 4 vie), B 18 EPR (Uscita 1 via), B 30 EPR (Uscita 2 vie)	
			<b>4515.558</b> <b>4515.570</b> <b>4031.401</b> <b>4515.571</b>	Ø34cm - 7.6m Ø34cm - 3.0m Ø41cm - 7.6m Ø41cm - 3.0m	BV 110 (Uscita 1 via), BV 170 (Uscita 1 via), BV 691 (Uscita 4 vie) BV 290 (Uscita 1 via), BV 500 (Uscita 1 via), BV 471 (Uscita 2 vie), B 30 EPR (Uscita 1 via)	
			<b>4515.552</b> <b>4031.038</b> <b>4515.556</b>	Ø51cm - 7.6m Ø61cm - 7.6m Ø71cm - 7.6m	BV 691 (Uscita 2 vie), RS 40 BV 471 (Uscita 1 via) BV 691 (Uscita 1 via)	
			<b>Borse per tubi gialli e neri</b>	<b>4515.592</b>	Ø31cm	Per tubi: 4515.553/4515.572/ 4515.557
				<b>4515.591</b>	Ø41cm	Per tubi: 4031.401/4515.571/4515.558/ 4515.570
	<b>4515.593</b>			Ø61cm	Per tubi: 4031.038/4515.552	
	<b>Griglia</b>		<b>4515.350</b>	Ø31cm	4515.553/4515.572/4515.360	
			<b>4515.353</b>	Ø34cm	4515.558/4515.367/4515.570	
		<b>4515.351</b>	Ø41cm	4031.401/4515.361/4515.571		
		<b>4515.352</b>	Ø61cm	4031.038/4515.362		

# TUBI FLESSIBILI

## COME SCEGLIERE IL TUBO

				PVC nero e giallo	PVC nero e giallo	PVC borse	NYLON neroborsaindusa
							
		Adattatore per tubo flessibile	Diametro del tubo flessibile	Lunghezza del tubo flessibile	Lunghezza del tubo flessibile		Lunghezza del tubo flessibile
Prodotti			Øcm	3.0m	7.6m		7.6m
<b>BV 77</b>	1 VIA	4034.929	31	4515.572	4515.553	4515.592	4515.360
<b>BV 110</b>	1 VIA	4034.890	34	4515.570	4515.558		4515.367
	2 VIE	4034.898	31	4515.572	4515.553	4515.592	4515.360
<b>BV 170</b>	1 VIA	4034.890	34	4515.570	4515.558		4515.367
	2 VIE	4034.898	31	4515.572	4515.553	4515.592	4515.360
<b>BV 290</b>	1 VIA	4034.895	41	4515.571	4031.401	4515.591	4515.361
	2 VIE	4034.911	31	4515.572	4515.553	4515.592	4515.360
<b>BV 400</b>	1 VIA	A bordo	41	4515.571	4031.401	4515.591	4515.361
	2 VIE	4034.480	31	4515.572	4515.553	4515.592	4515.360
<b>BV 471</b>	1 VIA	A bordo	61		4031.038	4515.593	4515.362
	2 VIE	4240.235	41	4515.571	4031.401	4515.591	4515.361
	4 VIE	4240.553	31	4515.572	4515.553	4515.592	4515.360
<b>BV 691</b>	1 VIA	A bordo	71		4515.556		4515.365
	2 VIE	4240.668	51		4515.552		4515.366
	4 VIE	4240.669	34	4515.570	4515.558		4515.367
<b>B 18 EPR</b>	1 VIA	A bordo	31	4515.572	4515.553	4515.592	4515.360
	2 VIE	4511.808	23		4515.557		4515.364
<b>B 30 EPR</b>	1 VIA	A bordo	41	4515.571	4031.401	4515.591	4515.361
	2 VIE	4511.807	31	4515.572	4515.553	4515.592	4515.360
<b>RS 40</b>	1 VIA	4210.180	51		4515.552		4515.366
<b>BL 4800</b>	1 VIA	A bordo	21		4160.251 *		
<b>BL 6800</b>	1 VIA	A bordo	31		4031.406 *	4515.592	
<b>BL 8800</b>	1 VIA	A bordo	41		4031.402 *	4515.591	
<b>BLM 4800</b>	1 VIA	A bordo	25		4515.559 *		
<b>BLM 6800</b>	1 VIA	A bordo	34		4515.560 *		
<b>DFX 20</b>	1 VIA	A bordo	51		4031.403 *		

\*PVC tubi gialli

### Tubi flessibili – Nylon

- NYLON
- Niente fumi e odori
- Migliore resistenza all'aria calda
- Resistenti e durevoli nel tempo
- Leggeri
- Borsa con comoda maniglia
- Miglior resistenza allo sporco
- Cerniere su ambo i lati - collegamento facilitato
- Strap inclusi

### Tubi flessibili – PVC

- PVC
- Cerniere su ambo i lati - collegamento facilitato
- Strap inclusi
- Minor dispersione di calore



Tubi neri: cerniere e strap

## SET RICAMBI

	Modello	Codice	Articoli inclusi
	<b>B 35 CED B 35 CEL</b>	<b>4519.012</b>	<ul style="list-style-type: none"> <li>• Ugello</li> <li>• Elettrodo</li> <li>• Filtro anti polvere</li> <li>• Filtro esterno</li> <li>• Filtro aspirazione gasolio</li> <li>• Filtro gasolio</li> </ul>
	<b>B 70 CED B 65 CEL</b>	<b>4519.013</b>	<ul style="list-style-type: none"> <li>• Ugello</li> <li>• Elettrodo</li> <li>• Filtro anti polvere</li> <li>• Filtro esterno</li> <li>• Filtro aspirazione gasolio</li> <li>• Filtro gasolio</li> <li>• Rondella per ugello</li> <li>• Guarnizione a molla</li> <li>• Manicotto tenuta ugello</li> </ul>
	<b>B 100 CED B 100 CEG B 95 CEL</b>	<b>4519.014</b>	<ul style="list-style-type: none"> <li>• Ugello</li> <li>• Elettrodo</li> <li>• Filtro anti polvere</li> <li>• Filtro esterno</li> <li>• Filtro aspirazione gasolio</li> <li>• Filtro gasolio</li> <li>• Rondella per ugello</li> <li>• Guarnizione a molla</li> <li>• Manicotto tenuta ugello</li> </ul>
	<b>B 150 CED B 150 CEG B 145 CEL</b>	<b>4519.015</b>	<ul style="list-style-type: none"> <li>• Ugello</li> <li>• Elettrodo</li> <li>• Filtro anti polvere</li> <li>• Filtro esterno</li> <li>• Filtro aspirazione gasolio</li> <li>• Filtro gasolio</li> <li>• Rondella per ugello</li> <li>• Guarnizione a molla</li> <li>• Manicotto tenuta ugello</li> </ul>
	<b>B 300 CED</b>	<b>4519.001</b>	<ul style="list-style-type: none"> <li>• Ugello</li> <li>• Elettrodo</li> <li>• Filtro anti polvere</li> <li>• Filtro esterno</li> <li>• Filtro aspirazione gasolio</li> <li>• Filtro gasolio</li> <li>• Rondella per ugello</li> <li>• Guarnizione a molla</li> <li>• Manicotto tenuta ugello</li> </ul>
	<b>B 180</b>	<b>4519.006</b>	<ul style="list-style-type: none"> <li>• Ugello</li> <li>• Elettrodo</li> <li>• Pompa gasolio con filtro Danfoss</li> <li>• Filtro aspirazione</li> </ul>
	<b>B 230</b>	<b>4519.007</b>	<ul style="list-style-type: none"> <li>• Ugello</li> <li>• Elettrodo</li> <li>• Pompa gasolio con filtro Danfoss</li> <li>• Filtro gasolio</li> <li>• Kit rondelle per filtro gasolio</li> </ul>
	<b>B 360</b>	<b>4519.008</b>	<ul style="list-style-type: none"> <li>• Ugello</li> <li>• Elettrodo</li> <li>• Pompa gasolio con filtro Danfoss</li> <li>• Filtro gasolio</li> <li>• Kit rondelle per filtro gasolio</li> </ul>



# SET RICAMBI

	Modello	Codice	Articoli inclusi
	<b>BV 77</b>	<b>4519.002</b>	<ul style="list-style-type: none"> <li>• Ugello</li> <li>• Elettrodo</li> <li>• Pompa gasolio con filtro Danfoss</li> <li>• Filtro aspirazione</li> </ul>
	<b>BV 110</b>	<b>4519.003</b>	<ul style="list-style-type: none"> <li>• Ugello</li> <li>• Elettrodo</li> <li>• Pompa gasolio con filtro Danfoss</li> <li>• Filtro gasolio</li> <li>• Kit rondelle per filtro gasolio</li> </ul>
	<b>BV 170</b>	<b>4519.004</b>	<ul style="list-style-type: none"> <li>• Ugello</li> <li>• Elettrodo</li> <li>• Pompa gasolio con filtro Danfoss</li> <li>• Filtro gasolio</li> <li>• Kit rondelle per filtro gasolio</li> </ul>
	<b>BV 290</b>	<b>4519.005</b>	<ul style="list-style-type: none"> <li>• Ugello</li> <li>• Elettrodo</li> <li>• Pompa gasolio con filtro Danfoss</li> <li>• Filtro gasolio</li> <li>• Kit rondelle per filtro gasolio</li> </ul>
	<b>BV 400</b>	<b>4519.009</b>	<ul style="list-style-type: none"> <li>• Ugello</li> <li>• Elettrodo</li> <li>• Pompa gasolio con filtro Danfoss</li> <li>• Filtro gasolio</li> <li>• Kit rondelle per filtro gasolio</li> </ul>
	<b>BV 471</b>	<b>4519.019</b>	<ul style="list-style-type: none"> <li>• Ugello</li> <li>• Elettrodo</li> <li>• Pompa gasolio con filtro Riello</li> <li>• Filtro preriscaldamento</li> <li>• Kit rondelle per filtro gasolio</li> </ul>
	<b>BV 691</b>	<b>4519.020</b>	<ul style="list-style-type: none"> <li>• Ugello</li> <li>• Elettrodo</li> <li>• Pompa gasolio con filtro Riello</li> <li>• Filtro preriscaldamento</li> <li>• Kit rondelle per filtro gasolio</li> </ul>
	<b>XL 61</b>	<b>4519.016</b>	<ul style="list-style-type: none"> <li>• Ugello</li> <li>• Elettrodo</li> <li>• Filtro gasolio</li> </ul>
	<b>DC 61</b>	<b>4519.016</b>	<ul style="list-style-type: none"> <li>• Ugello</li> <li>• Elettrodo</li> <li>• Filtro gasolio</li> </ul>
	<b>XL 91</b>	<b>4519.017</b>	<ul style="list-style-type: none"> <li>• Ugello</li> <li>• Elettrodo</li> <li>• Filtro gasolio</li> <li>• Kit rondelle per filtro gasolio</li> </ul>
	<b>XL 9 SR PER MODELLI PRODOTTI DAL 2019</b>	<b>4519.018</b>	<ul style="list-style-type: none"> <li>• Ugello</li> <li>• Elettrodo</li> <li>• Pompa gasolio con filtro Danfoss</li> <li>• Filtro gasolio</li> <li>• Kit rondelle per filtro gasolio</li> </ul>

# RISCALDATORI D'ARIA A GASOLIO A RISCALDAMENTO DIRETTO – A BASSA PRESSIONE

## B 35-B 70-B 100-B 150-B 300



Per garantire l'apporto di ossigeno è necessaria un'adeguata ventilazione degli ambienti.



**B 35**  
**B 70**  
BREVETTO



**B 100**  
**B 150**  
BREVETTO



**B 300**  
BREVETTO



- Elevato flusso d'aria
- Due filtri dell'olio: filtro del serbatoio e filtro per l'aspirazione
- Motore con protezione termica
- Sistema di controllo della fiamma elettronico con fotocellula
- Camera di combustione in acciaio inox
- Carrello incluso nei seguenti modelli: B 100, B 150 e B 300
- Serbatoio del gasolio con indicatore di livello
- Facile da trasportare
- Di semplice manutenzione

### Accessori opzionali



**Termostato ambiente TH5 con cavo**  
3m - **4150.109**  
10m - **4150.112**



**Carrello**  
B 35, B 70  
**4103.925**



**Termostato digitale THD con cavo**  
5m - **4150.133**  
10m - **4150.134**



**Set ricambi**  
B 35 - **4519.012**  
B 70 - **4519.013**  
B 100 - **4519.014**  
B 150 - **4519.015**  
B 300 - **4519.001**

Caratteristiche	Unità	B 35	B 70	B 100	B 150	B 300
Potenza	kW	10	20	29	44	44/88
	Btu/h	34.200	68.300	99.300	150.500	150.500-301.000
	kcal/h	8.600	17.200	25.000	37.900	37.900-75.800
Portata d'aria	m <sup>3</sup> /h	280	400	800	900	900/1.800
Autonomia	h	16	10	16	10	23/12
Termostato		Analogico o digitale		Analogico o digitale		Analogico o digitale
Consumo carburante	l/h	0,9	1,9	2,7	4,2	4,2/8,4
Alimentazione	V/Hz	220/240/50-60	220/240/50-60	220/240/50-60	220/240/50-60	220/240/50-60
Consumo elettrico	kW	0,08	0,18	0,23	0,28	0,28/0,56
Assorbimento	A	0,35	0,8	1,0	1,2	1,2/2,4
Protezione		IP41	IP41	IP41	IP41	IP41
Capacità serbatoio	l	15	19	44	44	105
Dimensioni prodotto (l x l x a)	mm	745 x 300 x 405	745 x 300 x 405	1075 x 600 x 480	1075 x 600 x 480	1240 x 670 x 640
Dimensioni imballo (l x l x a)	mm	810 x 350 x 450	810 x 350 x 450	1110 x 400 x 450	1110 x 400 x 450	1600 x 750 x 900
Peso netto/lordo	kg	14/16	15/18	25/28	25/28	53/70
Paletta	pz	15	15	10	10	1
Doppio voltaggio		No	No	Disponibile	Disponibile	No

Il B 150 ha operato sul mercato per oltre 60 anni ed è stato copiato da tutti i concorrenti.



# B 180-B 230-B 360



Per garantire l'apporto di ossigeno è necessaria un'adeguata ventilazione degli ambienti.



**B 180**  
BREVETTO

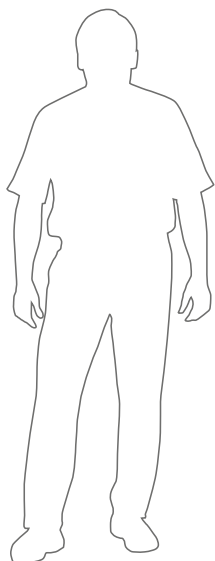

**B 230**  
**B 360**  
BREVETTO



- Termostato di sovratemperatura
- Post-ventilazione
- Motore con protezione termica
- Filtro d'aspirazione esterno trasparente
- Tre filtri gasolio: filtro pompa, filtro di aspirazione e filtro in entrata
- Sistema di controllo della fiamma elettronico con fotocellula
- Camera di combustione in acciaio inox
- Serbatoio del gasolio con indicatore di livello
- Carrello incluso
- Snorkel
- Di semplice manutenzione con pompa esterna
- Diagnostica a LED

## Accessori opzionali



**Termostato ambiente TH5 con cavo**  
3m - 4150.109  
10m - 4150.112



**Termostato digitale THD con cavo**  
5m - 4150.133  
10m - 4150.134



**Filtro pre riscaldamento combustibile**  
B 180 - 4100.827  
B 230, B 360 - 4033.049

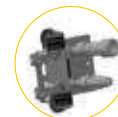

**Raccordo ad aggancio rapido per tubi pesca gasolio**  
B 230, B 360 - 4034.880



**Supporti sollevamento**  
B 230 - 4034.922  
B 360 - 4034.926



**Set ricambi**  
B 180 - 4519.006  
B 230 - 4519.007  
B 360 - 4519.008

B sta per Bruciatore.



Caratteristiche	Unità	B 180	B 230	B 360
Potenza	kW	48	65	111
	Btu/h	165.000	222.000	379.000
	kcal/h	41.200	56.000	95.460
Portata d'aria	m <sup>3</sup> /h	1.550	3.000	3.300
Autonomia	h	8	10	10
Termostato		Analogico o digitale	Analogico o digitale	Analogico o digitale
Consumo carburante	l/h	4,5	6,2	10,6
Alimentazione	V/Hz	220-240/1ph/50	220-240/1ph/50	220-240/1ph/50-60
Consumo elettrico	kW	0,3	0,8	1,06
Assorbimento	A	1,5	3,5	4,6
Protezione		IP44	IP44	IP44
Capacità serbatoio	l	36	65	105
Dimensioni prodotto (l x l x a)	mm	1165 x 380 x 550	1235 x 575 x 790	1600 x 700 x 940
Dimensioni imballo (l x l x a)	mm	1200 x 400 x 530	1200 x 650 x 1000	1600 x 750 x 1180
Peso netto/lordo	kg	30/34	57/72	84/105
Paletta		8	1	1

RISCALDATORI D'ARIA A GASOLIO A RISCALDAMENTO INDIRETTO –  
AD ALTA PRESSIONE

BV 77-BV 110-BV 170-BV 290



**BV 77 - Ø31CM**  
BREVETTO

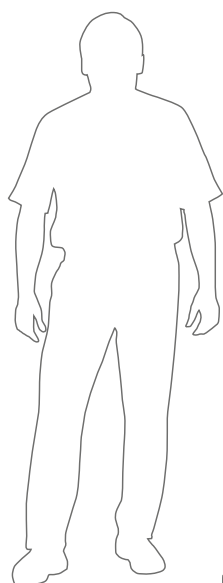

**BV 110 - Ø34CM**  
**BV 170 - Ø34CM**  
**BV 290 - Ø41CM**  
BREVETTO

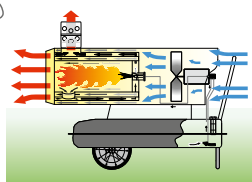

- Aria calda pulita
- Possibilità di collegamento ad un tubo flessibile
- Scarico dei fumi
- Scambiatore di calore
- Termostato di sovratemperatura
- Post-ventilazione
- Motore con protezione termica
- Tre filtri gasolio: filtro pompa, filtro di aspirazione e filtro in entrata
- Filtro d'aspirazione esterno trasparente
- Sistema di controllo della fiamma elettronico con fotocellula
- Camera di combustione in acciaio inox
- Serbatoio del gasolio con indicatore di livello
- Carrello incluso
- Pompa carburante di alta qualità
- Di facile manutenzione grazie alla pompa esterna
- Snorkel
- Diagnostica a Led



La versione BIO di questi riscaldatori consente di bruciare: biocombustibile HVO 100, diesel o cherosene.











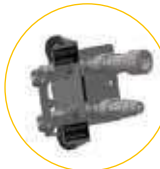

Caratteristiche	Unità	BV 77/BV 77 BIO	BV 110/ BV 110 BIO	BV 170/ BV 170 BIO	BV 290/ BV 290 BIO
Potenza	kW	21	34	49	85
	Btu/h	71.700	116.000	167.200	290.000
	kcal/h	18.100	29.200	42.100	73.100
Portata d'aria	m³/h	1.550	1.800	1.800	3.300
Autonomia	h	19	21	14	13
Termostato		Analogico o digitale	Analogico o digitale	Analogico o digitale	Analogico o digitale
Consumo carburante	l/h	2,0	3,2	4,7	8,1
Alimentazione	V/Hz	220-240/1ph/50	220-240/1ph/50	220-240/1ph/50	220-240/1ph/50-60
Consumo elettrico	kW	0,3	0,8	0,8	1,06
Assorbimento	A	1,5	3,5	3,5	4,6
Protezione		IP40	IP44	IP44	IP44
Capacità serbatoio	l	36	65	65	105
Tubo uscita fumi	Ømm	120	150	150	150
Bocca uscita aria	Øcm	31	34	34	41
Dimensioni prodotto (l x l x a)	mm	1130 x 380 x 660	1235 x 575 x 1000	1350 x 575 x 1000	1600 x 700 x 1150
Dimensioni imballo (l x l x a)	mm	1200 x 400 x 530	1200 x 650 x 1000	1330 x 650 x 1000	1670 x 750 x 1180
Peso netto/lordo	kg	33/37	61/76	67/84	101/123
Paletta	pz	8	1	1	1
Doppio voltaggio		Disponibile	No	Disponibile	Disponibile

L'uso di biocombustibile riduce notevolmente l'impatto di CO<sub>2</sub> rispetto ai combustibili fossili.



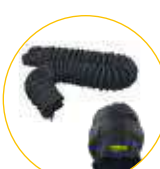

Accessori opzionali

 <p><b>Termostato ambiente TH5 con cavo</b> 3m - <b>4150.109</b> 10m - <b>4150.112</b></p>	 <p><b>Termostato digitale THD con cavo</b> 5m - <b>4150.133</b> 10m - <b>4150.134</b></p>	 <p><b>Filtro pre riscaldamento combustibile</b> B 180 - <b>4100.827</b> B 230, B 360 <b>4033.049</b></p>
 <p><b>Kit canalizzatore</b> BV 77 - Ø31cm - <b>4034.929</b> BV 110, BV 170 - Ø34cm - <b>4034.890</b> BV 290 - Ø41cm - <b>4034.895</b></p>	 <p><b>Uscita 2 vie</b> BV 110, BV 170 - 2 x Ø31cm - <b>4034.898</b> BV 290 - 2 x Ø31cm - <b>4034.911</b></p>	 <p><b>Raccordo ad aggancio rapido per tubi pesca gasolio</b> BV 110, BV 170, BV 290 - <b>4034.880</b></p>
 <p><b>Tubo aspirazione gasolio</b> BV 110, BV 170, BV 290 - <b>4515.932</b></p>	 <p><b>Copertura per la pioggia</b> BV 77 - <b>4514.652</b> BV 110, BV 170 - <b>4514.651</b> BV 290 - <b>4514.650</b></p>	 <p><b>Kit di ricircolo dell'aria</b> BV 110, BV 170 - <b>4100.826</b> BV 290 - <b>4100.825</b></p>
 <p><b>Tubo di scarico fumi in acciaio inox 1 m</b> BV 77 - Ø120mm - <b>4013.260</b> BV 110, BV 170, BV 290 Ø150mm - <b>4013.243</b></p>	 <p><b>Curva scarico fumi 90° in acciaio inox</b> BV 77 - Ø120mm - <b>4013.261</b> BV 110, BV 170, BV 290 Ø150mm - <b>4013.247</b></p>	 <p><b>Camino scarico fumi in acciaio inox</b> BV 77 - Ø120mm - <b>4013.262</b> BV 110, BV 170, BV 290 Ø150mm - <b>4013.249</b></p>
 <p><b>Tubi flessibili, PVC - Uscita 1 via</b> BV 77 - Ø31cm - 3m - <b>4515.572</b> BV 77 - Ø31cm - 7,6m - <b>4515.553</b> BV 110, BV 170 - Ø34cm - 7,6m - <b>4515.558</b> BV 110, BV 170 - Ø34cm - 3m - <b>4515.570</b> BV 290 - Ø41cm - 3m - <b>4515.571</b> BV 290 - Ø41cm - 7,6m - <b>4031.401</b></p> <p><b>Tubi flessibili, PVC - Uscita 2 vie</b> BV 110, BV 170, BV 290 - Ø31cm - 7,6m - <b>4515.553</b> BV 110, BV 170, BV 290 - Ø31cm - 3m - <b>4515.572</b></p>	 <p><b>Tubi flessibili, NYLON Uscita 1 via</b> BV 77 - Ø31cm - 7,6m - <b>4515.360</b> BV 110, BV 170 - Ø34cm - 7,6 m - <b>4515.367</b> BV 290 - Ø41cm - 7,6m - <b>4515.361</b></p> <p><b>Tubi flessibili - Uscita 2 vie</b> BV 110, BV 170, BV 290 - Ø31cm - 7,6m - <b>4515.360</b></p>	 <p><b>Set ricambi</b> BV 77 - <b>4519.002</b> BV 110 - <b>4519.003</b> BV 170 - <b>4519.004</b> BV 290 - <b>4519.005</b></p>

Canalizzazione dell'aria

A		B	H	C	D	
TUBO FLESSIBILE DI ENTRATA	ØTUBO FLESSIBILE DI ENTRATA	KIT DI RICIRCOLO DELL'ARIA	RISCALDATORI	KIT CANALIZZATORE	ØTUBO FLESSIBILE	TUBO FLESSIBILE DI USCITA
4031.406	31cm	4100.826	BV 110	4034.890	34cm	4515.558 o 4515.367
4031.406	31cm	4100.826	BV 170	4034.890	34cm	4515.558 o 4515.367
4031.402	41cm	4100.825	BV 290	4034.895	41cm	4031.401 o 4515.361

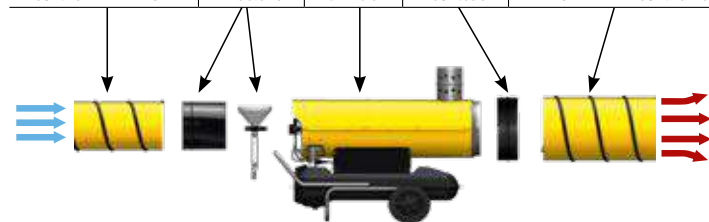

BV sta per Bruciatore Ventilato. La cifra indica l'unità termica britannica (BTU) usato prevalentemente negli Stati Uniti, dove Master è stata fondata nel 1954. Un BV 290, per esempio, genera lo stesso calore di 290.000 fiammiferi.

# RISCALDATORI D'ARIA A GASOLIO A RISCALDAMENTO INDIRETTO CON BRUCIATORE MASTER A 2 STADI BV 400



**BV 400 - Ø41CM**  
BREVETTO



**BV 400 (INGRESSO ARIA)**



- Aria calda pulita
- Bassa rumorosità (72 dB)
- Ventola Plug consente l'elevata pressione di 500 Pa
- Bruciatore Master a 2 stadi
- Kit aria comburente
- Serbatoio rotostampato
- Presa per termostato remoto
- Scambiatore di calore ad alto rendimento
- Camera di combustione in acciaio inox
- Carrello incluso
- Presa d'aria per il serbatoio del combustibile senza dispersioni

Caratteristiche	Unità	BV 400
Potenza	kW Btu/h kcal/h	110/80 375.000/237.000 94.600/68.800
Ventilatore		Ventola assiale
Pressione aria totale	Pa	500
Possibilità tubi	m	50
Portata d'aria	m <sup>3</sup> /h	6.200
Potenza ventilatore	W/rpm	750/1.400
Tubi flessibili	cm	2 tubi Ø31cm o 1 tubo Ø41cm
Potenza di fornitura	°C	95
Ventilazione estiva		Si
Termostato		Analogico o digitale
Tube uscita fumi	mm	150
Protezione	IP	IP44
Capacità serbatoio	l	150
Consumo carburante	l/h	10,2 massima potenza/7,7 bassa potenza
Assorbimento	A	6,8
Alimentazione	V/Hz	220-240/1ph/50
Dimensioni prodotto (l x l x a)	mm	2086 x 717 x 1233
Dimensioni imballo (l x l x a)	mm	1670 x 710 x 1670
Peso netto/lordo	kg	200/220

# RISCALDATORI D'ARIA A GASOLIO A RISCALDAMENTO INDIRETTO CON BRUCIATORE MASTER A 2 STADI BV 400



Potente ventola Plug



Consente due differenti potenze termiche: 80 kW e 110 kW



Robusto gancio opzionale



Pannello di controllo con presa termostato (analogico o digitale)



Il bruciatore è protetto da un robusto involucro



BV 400 ha un'uscita standard a 1 via. Diametro 41 cm. BV 400 è predisposto per una uscita a 2 vie. Diametro 31 cm (opzionale 4034.480)

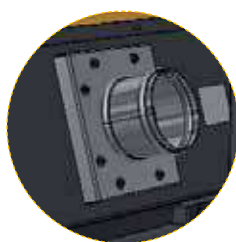

Kit di presa aria secondaria consente di collegare un tubo flessibile di alimentazione aria comburente. Risulta molto utile in caso di aria ambiente inquinata.



Filtro pre riscaldamento combustibile opzionale. Il filtro gasolio è esterno.



Comode ruote pneumatiche, serbatoio in plastica resistente.



In caso di una notevole variazione di altitudine si può facilmente regolare la combustione.

## Accessori opzionali



**Termostato ambiente TH5 con cavo**  
3m - 4150.109  
10m - 4150.112



**Termostato digitale THD con cavo**  
5m - 4150.133  
10m - 4150.134



**Kit ricircolo**  
- Ø40cm  
4035.068



**Filtro pre riscaldamento combustibile** - 4033.049



**Uscita 2 vie**  
Ø31cm  
4034.480



**Tubo pescagasolio 4 m**  
(sono richiesti 2 pezzi per macchina, cavo di pesca e di ritorno gasolio)  
4031.460



**Kit di ingresso aria di combustione**  
4035.225

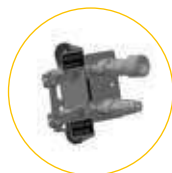

**Raccordo ad aggancio rapido per tubi pesca gasolio**  
4035.232



**Kit sollevamento**  
4035.112



**Slot per forche muletto**  
4035.224



**Tubo aspirazione gasolio**  
4515.932



**Set ricambi BV 400** - 4519.009



**Tubi flessibili in Nylon Borsa inclusa, 7,6m**  
Uscita 1 via, Ø40cm - 4515.361  
Uscita 2 vie, Ø31cm - 4515.360



**Tubi flessibili, PVC, 7,6m**  
Uscita 1 via, Ø41cm - 4031.401  
Uscita 2 vie, Ø31cm - 4515.553  
**Tubi flessibili, PVC, 3m**  
Uscita 1 via Ø41cm 4515.571  
Uscita 2 vie Ø31cm 4515.572

# GENERATORI D'ARIA CALDA A GASOLIO A RISCALDAMENTO INDIRETTO CON BRUCIATORE RIELLO SEPARATO AIR-BUS BV 471-BV 691



**BV 471 - Ø31CM**  
**BV 691 - Ø34CM**  
BREVETTO



**USCITA 1 VIA**  
**BV 471 - Ø61CM**  
**BV 691 - Ø71CM**

- Solido e resistente telaio in acciaio
- Potente ventola
- Pressione ottenuta 250 Pa (400 Pa per la versione centrifuga)
- Controllo digitale della combustione
- Pulsante "avvio freddo" per ambienti con temperature rigide
- Possibilita' di collegamento a 4, 2 o 1 tubi flessibili
- Scarico dei fumi
- Bruciatore Riello separato
- Selettore Estate - Inverno per sola ventilazione
- Controllo fiamma elettronico con fotocellula
- Termostato di sicurezza con riarmo automatico
- Termostato di sovratemperatura con riarmo manuale
- Filtro pre riscaldamento combustibile
- Due filtri dell'olio: filtro del serbatoio e filtro per l'aspirazione
- Connettore a innesto rapido per serbatoio esterno (opzionale)
- Scambiatore di calore ad alto rendimento in acciaio inox
- Camera di combustione in acciaio inox
- Robuste ruote incluse
- 4 robusti ganci per il sollevamento



L'uso di biocombustibile riduce notevolmente l'impatto di CO<sub>2</sub> rispetto ai combustibili fossili.



La versione BIO di questi riscaldatori consente di bruciare: biocombustibile HVO 100, diesel o cherosene.

Caratteristiche	Unità	BV 471S/BV 471 BIO	BV 691S/BV 691 BIO	BV 471SR	BV 691TR	BV 691T
Potenza	kW	136	225	136	225	225
	Btu/h	464.000	768.000	464.000	768.000	768.000
	kcal/h	116.900	193.500	116.900	193.500	193.500
Portata d'aria	m <sup>3</sup> /h	8.500	12.800	8.500	12.800	12.800
Ventilatore		Assiale	Assiale	Centrifugo	Centrifugo	Assiale
Pressione aria totale	Pa	250	250	400	400	250
Termostato		Analogico o digitale	Analogico o digitale	Analogico o digitale	Analogico o digitale	Analogico o digitale
Consumo carburante	l/h	12,93	21,44	12,93	21,44	21,44
Alimentazione	V/Hz	220-240/1ph/50	220-240/1ph/50	220-240/1ph/50	380-400/3ph/50	380-400/3ph/50
Consumo elettrico	kW	1,5	2,8	2,8	2,8	2,8
Assorbimento	A	6,9	12,6	16	7,6	6,5
Protezione		IP55	IP55	IP55	IP55	IP55
Tube uscita fumi	Ømm	200	200	200	200	200
Diametro dell'uscita aria	cm	4 x 27	4 x 32	4 x 27	4 x 32	4 x 32
		1 x 60	1 x 70	1 x 60	1 x 70	1 x 70
Dimensioni prodotto (l x l x a)	mm	1790 x 880 x 1360	2200 x 985 x 1620	2200 x 870 x 1360	2680 x 990 x 1550	2200 x 985 x 1620
Dimensioni imballo (l x l x a)	mm	1730 x 755 x 1325	2150 x 840 x 1560	2150 x 760 x 1380	2620 x 840 x 1530	2150 x 840 x 1560
Peso netto/lordo	kg	270/300	380/410	300/330	400/430	380/410



# GENERATORI D'ARIA CALDA A GASOLIO A RISCALDAMENTO INDIRETTO CON BRUCIATORE RIELLO SEPARATO AIR-BUS BV 471-BV 691



DIESEL



PROPANO/  
BUTANO



GAS  
NATURALE



**Versione ad alta pressione con ventilatore  
centrifugo disponibile su richiesta**  
BV 471SR e BV 691TR - 400 Pa



## Kit di ricircolo dell'aria per AIR-BUS (modelli con ventilatore assiale)

<b>Tubo di aspirazione</b>	+	<b>Kit ricircolo</b>
4517.621*	+	4240.709 per BV 471
4517.622*	+	4240.748 per BV 691

\* offerto per metro lineare



Tubo di aspirazione

+



Kit ricircolo



Disponibile versione  
con 1, 2 o 4 uscite.



Copri scatola: IP 55, bruciatore  
supplementare e protezione del  
pannello di controllo contro  
pioggia, fango e fattori  
meccanici.



Dentro il box: Bruciatore  
Riello, pannello di controllo  
digitale.



La combustione è  
controllata digitalmente. Il  
pannello digitale permette  
un'impostazione molto  
semplice e precisa dei  
sensori di temperatura.



Tubo di scarico alto  
con supporto opzionale.



Slot per forche muletto.



Ventola assiale ERP potente  
e silenziosa.



Connessione rapida  
a cisterna esterna.

# GENERATORI D'ARIA CALDA A GASOLIO A RISCALDAMENTO INDIRETTO CON BRUCIATORE RIELLO SEPARATO AIR-BUS BV 471-BV 691



Condensando l'acqua evaporata si aumenta l'efficienza del riscaldatore.



# GENERATORI D'ARIA CALDA A GASOLIO A RISCALDAMENTO INDIRETTO CON BRUCIATORE RIELLO SEPARATO AIR-BUS BV 471-BV 691



DIESEL



PROPANO/  
BUTANO



GAS  
NATURALE



## Accessori opzionali



**Termostato ambiente TH5 con cavo**  
3m - **4150.109**  
10m - **4150.112**



**Termostato digitale THD con cavo**  
5m - **4150.133**  
10m - **4150.134**



**Ruote pneumatiche**  
BV 471 - **4240.585**  
BV 691 - **4240.684**

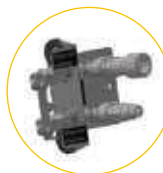

**Raccordo ad aggancio rapido per tubi pesca gasolio**  
**4240.580**



**Tubo pescagasolio 4 m**  
(sono richiesti 2 pezzi per macchina, cavo di pesca e di ritorno gasolio)  
**4031.460**



**Kit ruote girevoli**  
BV 471 - **4240.585**  
BV 691 - **4240.667**



**Kit per il fissaggio del camino in posizione di lavoro e di trasporto**  
BV 471 - **4240.567**  
BV 691 - **4240.682**



**Tubo aspirazione gasolio**  
**4515.932**



**Serbatoio**  
BV 471 - 150 l - **4240.780**  
BV 691 - 200 l - **4240.800**



**Uscita 1 via**  
Ø60cm - BV 471 - **4240.825**  
Ø70cm - BV 691 - **4240.633**



**Uscita 2 vie**  
2 x Ø40cm - BV 471 - **4240.235**  
2 x Ø50cm - BV 691 - **4240.668**



**Uscita 4 vie**  
4 x Ø27cm - BV 471 - **4240.553**  
4 x Ø32cm - BV 691 - **4240.669**



**Tubo di scarico fumi in acciaio inox 1 m**  
Ø200mm - BV 471, BV 691  
**4013.245**



**Camino scarico fumi in acciaio inox**  
Ø200mm - BV 471, BV 691  
**4013.250**



**Curva scarico fumi 90° in acciaio inox**  
Ø200mm - BV 471, BV 691  
**4013.248**



**Paraurti laterale**  
BV 471 - **4240.560**  
BV 691 - **4240.683**



**Slot per forche muletto**  
BV 471 - **4240.576**  
BV 691 - **4240.681**



**Kit di conversione al biocombustibile**  
BV 471, BV 691  
Bruciatore - **4241.132**  
Filtro e preriscaldatore del carburante - **4241.134**



**Tubi flessibili, PVC**  
**Uscita 4 vie**  
Ø31cm - 7.6m - BV 471 - **4515.553**  
Ø31cm - 3m - BV 471 - **4515.572**  
Ø34cm - 7.6m - BV 691 - **4515.558**  
Ø34cm - 3m - BV 691 - **4515.570**



**Tubi flessibili, NYLON, borsa inclusa**  
**Uscita 4 vie**  
Ø31cm - 7.6m - BV 471 - **4515.360**  
Ø34cm - 7.6m - BV 691 - **4515.367**



**Set ricambi**  
BV 471 - **4519.019**  
BV 691 - **4519.020**



**Uscita 2 vie**  
Ø41cm - 7.6m - BV 471 - **4031.401**  
Ø51cm - 7.6m - BV 691 - **4515.552**  
Ø41cm - 3m - BV 471 - **4515.571**

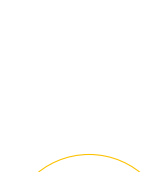

**Uscita 2 vie**  
Ø41cm - 7.6m - BV 471 - **4515.361**  
Ø51cm - 7.6m - BV 691 - **4515.366**



**Copertura antipolvere**  
BV 471S - **4241.160**  
BV 691S - **4241.161**



**Uscita 1 via**  
Ø61cm - 7.6m - BV 471 - **4031.038**  
Ø71cm - 7.6m - BV 691 - **4515.556**



**Kit ricircolo (modelli con ventilatore assiale)**  
BV 471 - **4240.709**  
BV 691 - **4240.748**

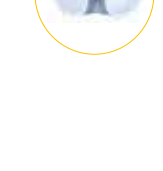

**Tubo di aspirazione\***  
BV 471 - **4517.621**  
BV 691 - **4517.622**  
\* offerto per metro lineare

# GENERATORI D'ARIA CALDA A GAS – MANUALI

## BLP 17M-BLP 33M-BLP 53M-BLP 73M



Per garantire l'apporto di ossigeno è necessaria un'adeguata ventilazione degli ambienti.



BREVETTATO

**BLP 17M**  
**BLP 33M**  
**BLP 53M**  
**BLP 73M**



- Accensione manuale
- Elettrovalvola
- Valvola di sicurezza con termocoppia
- Il regolatore include una valvola di sicurezza che interrompe il flusso di gas nel caso si rompa il tubo
- Regolatore e tubo del gas di serie
- Motore con protezione termica
- Termostato di sovratemperatura
- Potenza regolabile
- Di semplice manutenzione

BLP 17M - la manopola permette di regolare il calore e il consumo.  
Per gli altri modelli la variazione è possibile tramite regolatore del gas.

### Accessori opzionali



**Struttura orientabile**  
per BLP 33M-53M-73M  
**4103.150**



Caratteristiche	Unità	BLP 17M	BLP 33M	BLP 53M	BLP 73M
Potenza	kW	10-16	18-33	36-53	49-73
	Btu/h	34.200-54.800	61.500-112.800	123.000-181.000	167.100-249.300
	kcal/h	8.600-13.800	15.500-28.400	31.000-45.600	42.100-62.800
Pressione	bar	0,7	0,75-1,5	0,75-1,5	0,75-1,5
Accensione		Manuale	Manuale	Manuale	Manuale
Termostato		No	No	No	No
Portata d'aria	m <sup>3</sup> /h	300	1.000	1.450	2.300
Consumo carburante	kg/h	1,16	2,4	3,78	5,02
Alimentazione	V/Hz	220-240/1ph/50	220-240/1ph/50	220-240/1ph/50	220-240/1ph/50
Consumo elettrico	kW	0,053	0,06	0,11	0,218
Assorbimento	A	0,23	0,26	0,48	0,95
Dimensioni prodotto (l x l x a)	mm	471 x 188 x 293	552 x 220 x 342	605 x 276 x 444	685 x 276 x 444
Dimensioni imballo (l x l x a)	mm	550 x 230 x 300	600 x 250 x 360	680 x 300 x 510	760 x 300 x 510
Peso netto/lordo	kg	4,5/5,5	7,5/9	13/15	15/17
Paletta	pz	49	36	16	16
Doppio voltaggio		No	Disponibile	Disponibile	Disponibile

# GENERATORI D'ARIA CALDA A GAS – ELETTRONICO

## BLP 33-BLP 53-BLP 73-BLP 103ET



Per garantire l'apporto di ossigeno è necessaria un'adeguata ventilazione degli ambienti.



BREVETTATO

**BLP 33ET**  
**BLP 53ET**  
**BLP 73ET**



**BLP 103ET**

### Accessori opzionali



**Termostato ambiente TH5 con cavo**  
3m - **4150.109**  
10m - **4150.112**



**Termostato digitale THD con cavo**  
5m - **4150.133**  
10m - **4150.134**



**Struttura orientabile**  
per BLP 33E-53ET-73ET  
**4103.150**



- Accensione elettronica
- Doppia elettrovalvola
- L'elettrodo ionizzato controlla costantemente la presenza della fiamma
- Possibilità di collegamento a termostato ambiente
- Post-ventilazione
- BLP 103ET con carrello incluso
- Il regolatore include una valvola di sicurezza che interrompe il flusso di gas nel caso si rompa il tubo
- Regolatore e cavo del gas di serie
- Motore con protezione termica
- Termostato di sovratemperatura
- Potenza regolabile
- Struttura robusta e molto resistente
- Di semplice manutenzione

Caratteristiche	Unità	BLP 33ET	BLP 53ET	BLP 73ET	BLP 103ET
Potenza	kW	18-33	36-53	49-73	57-103
	Btu/h	61.500-112.800	123.000-181.000	167.100-249.300	194.500-351.700
	kcal/h	15.500-28.400	31.000-45.600	42.100-62.800	49.000-88.600
Pressione	bar	0,75-1,5	0,75-1,5	0,75-1,5	0,75-2,0
Accensione		Elettronico	Elettronico	Elettronico	Elettronico
Termostato		Analogico o digitale	Analogico o digitale	Analogico o digitale	Analogico o digitale
Portata d'aria	m <sup>3</sup> /h	1.000	1.450	2.300	3.260
Consumo carburante	kg/h	2,4	3,78	5,02	6,66
Alimentazione	V/Hz	220-240/1ph/50	220-240/1ph/50	220-240/1ph/50	220-240/1ph/50
Consumo elettrico	kW	0,074	0,126	0,23	0,23
Assorbimento	A	0,32	0,55	1,00	1,00
Dimensioni prodotto (l x l x a)	mm	552 x 220 x 342	605 x 276 x 444	685 x 276 x 444	895 x 324 x 624
Dimensioni imballo (l x l x a)	mm	600 x 250 x 360	680 x 300 x 510	760 x 300 x 510	940 x 390 x 620
Peso netto/lordo	kg	7,5/9	13/15	15/17	22,3/27,5
Paletta	pz	36	16	16	6

# EKO 3



**EKO 3**  
BREVETTO



- Compatto e leggero (19kg)
- EKO 3 eroga 800m<sup>3</sup>/h di aria calda utilizzando solo 2,8kW a 240V (monofase)
- Collegamento al termostato digitale remoto esterno THK, specifico per questa applicazione, incluso nel pacchetto
- Termostato di sovratemperatura
- Motore con protezione termica e intervento
- Il Master EKO è posizionato all'interno della stanza e ricircola l'aria, aumentando gradualmente la temperatura
- Consigliato per l'utilizzo in: alberghi, ostelli, camere più piccole, furgoni, ospedali, cucine commerciali
- Combattere gli insetti con il calore è sicuro per le persone e per l'ambiente
- I riscaldatori EKO sono in grado di mantenere la temperatura sopra i 45°C. Questo è necessario per effettuare il debellamento totale dei parassiti.
- L'alto flusso d'aria permette un aumento veloce e una distribuzione della temperatura nella stanza

## Incluso nella confezione



**Termostato remoto THK con sonda 4150.137**



EKO lavora sul fatto che insetti, larve e uova muoiano per disidratazione se mantenuti ad una temperatura superiore a 45°C gradi per poche ore.

EKO 3 è progettato per essere utilizzato in spazi molto piccoli o come supporto ad un EKO 9.

Caratteristiche	Unità	EKO 3
Potenza	kW	2,8
	Btu/h	11.260
	kcal/h	2.866
Portata d'aria	m <sup>3</sup> /h	800
Alimentazione	V/Hz	230/1ph/50
Assorbimento	A	12,4
Termostato		Digitale
Dimensioni prodotto (l x l x a)	mm	455 x 440 x 600
Dimensioni imballo (l x l x a)	mm	500 x 400 x 655
Peso netto/lordo	kg	19/24
Paletta	pz	12



**EKO 9**  
BREVETTO



- Compatto e leggero (35kg)
- Fornisce 1400m<sup>3</sup>/h di aria calda utilizzando solo 9kW a 380V (trifase)
- Collegamento al termostato digitale remoto esterno THK, specifico per questa applicazione, incluso nel pacchetto
- Termostato di sovratemperatura
- Motore con protezione termica e intervento
- Il Master EKO è posizionato all'interno della stanza e ricircola l'aria, aumentando gradualmente la temperatura
- Consigliato per l'utilizzo in: alberghi, ostelli, ospedali, ristoranti, panifici, cucine commerciali, vagoni ferroviari, aerei, prigioni, caserme dell'esercito, contenitori
- I riscaldatori EKO sono in grado di mantenere la temperatura sopra i 45°C. Questo è necessario per effettuare il debellamento totale dei parassiti.
- L'alto flusso d'aria permette un aumento veloce e una distribuzione della temperatura nella stanza

## Incluso nella confezione



**Termostato remoto THK con sonda**  
4150.137

## Accessori opzionali



**Prolunga**  
4511.031 - 16A, 5m  
4511.032 - 16A, 10m

Una disinfezione efficace richiede temperature elevate. Ma per evitare shock termici alla stanza e agli oggetti in essa contenuti, la temperatura deve essere aumentata gradualmente. I riscaldatori EKO, costruiti appositamente da Master, fanno proprio questo.

Caratteristiche	Unità	EKO 9
Potenza	kW	9
	Btu/h	30.709
	kcal/h	7.740
Portata d'aria	m <sup>3</sup> /h	1.400
Alimentazione	V/Hz	400/3ph/50
Assorbimento	A	13,8
Termostato		Digitale
Dimensioni prodotto (l x l x a)	mm	550 x 606 x 921
Dimensioni imballo (l x l x a)	mm	602 x 646 x 858
Peso netto/lordo	kg	35/42
Paletta	pz	4

# EKO 18

**Novita'**



**EKO 18**



**Possibilità di collegamento al tubo flessibile**



**È possibile regolare la temperatura fino a 120°C modificando il flusso d'aria**



- Temperatura max. 110 -120°C
- Aumento della temperatura - variabile
- Temperatura di uscita regolabile modificando il flusso dell'aria
- Ingresso aria max. 60°C
- Compatto e leggero (20,5kg)
- EKO 18 eroga 1410 m<sup>3</sup>/h di aria calda consumando solo 18kW, 400 V (trifase)
- Velocità del ventilatore regolabile
- Termostato di sicurezza: spegnimento automatico in caso di temperatura del tubo superiore a 140°C
- Serpentina riscaldante a spirale per un calore rapido e uniforme
- Contatore orario integrato
- Impilabile

**i**

**Esempio di applicazione**

Processo di tempra nell'industria: i materiali compositi in fibra di vetro sono realizzati con resina epossidica e devono essere riscaldati a una temperatura di circa 75°C per l'indurimento. Il Master EKO 18 è particolarmente adatto per temperature uniformi ed elevate.

**Accessori opzionali**



**Termostato ambiente TH5 con cavo**  
3m - **4150.109**  
10m - **4150.112**



**Termostato digitale THD con cavo**  
5m - **4150.133**  
10m - **4150.134**



**Tubi flessibili, NYLON, borsa inclusa, 7,6m**  
Ø31cm - **4515.360**

Caratteristiche	Unità	EKO 18
Potenza	kW	18
	Btu/h	61.400
	kcal/h	15.480
Portata d'aria	m <sup>3</sup> /h	1410
Alimentazione	V/Hz	400/3ph/50-60
Assorbimento	A	32
Termostato		Analogico o digitale
Dimensioni prodotto (l x l x a)	mm	730 x 414 x 482
Dimensioni imballo (l x l x a)	mm	780 x 440 x 570
Peso netto/lordo	kg	20.5
Paletta	pz	9



# RISCALDATORI ELETTRICI AD ALTE TEMPERATURE CON CONTROLLO DIGITALE PER IL RISCALDAMENTO DI PROCESSO

## HT 18



**Novita'**



**HT 18**



- Riscaldatore elettrico da 18kW per alte temperature di processo in modalità con aria di ricircolo
- Temperatura di ricircolo fino a 100°C
- Potente ventilatore radiale
- Elemento riscaldante ad alte prestazioni per un funzionamento senza problemi
- Controllo elettronico della temperatura
- Golfari per carrelli elevatori e ganci per il sollevamento per una logistica semplice
- Possibilità di collegare tubi flessibili resistenti alle alte temperature
- Per la ricottura della plastica, la disinfestazione, come calore di processo per applicazioni industriali oltre che per l'essiccazione di materiali resistenti al calore

### Accessori opzionali



**Tubi flessibili, NYLON, borsa inclusa, 7.6m**  
Ø31cm - 4515.360



**Controllo elettronico della temperatura**



**Comoda maniglia per un facile trasporto**

Caratteristiche	Unità	HT 18
Potenza	kW	18
	Btu/h	61.400
	kcal/h	15.480
Portata d'aria	m <sup>3</sup> /h	2.050
Alimentazione	V/Hz	400/3ph/50
Assorbimento	A	28
Aumento della temperatura	Δt (K)	36
Dimensioni prodotto (l x l x a)	mm	1446 x 600 x 1055
Dimensioni imballo (l x l x a)	mm	1470 x 600 x 1000
Peso netto/lordo	kg	210/244
Paletta	pz	1

# GENERATORI D'ARIA CALDA ELETTRICI CON VENTILATORE B 2PTC-B 3PTC-B 2-B 3-B 5-B 9-B 15-B 22



**B 2PTC**  
**B 3PTC**



**B 2**  
**B 3**



**B 5**  
**B 9**  
**B 15**  
**B 22**



- Reset automatico
- Termostato ambiente incorporato
- Nessun consumo di ossigeno
- Assenza di fumi, odori e condensa
- Commutatore estate-inverno solo per ventilazione
- Alta silenziosita'
- Motore con protezione termica
- Termostato di sovratemperatura
- Potenza regolabile

## Accessori opzionali



**Prolunga**  
B 5, B 9 - 16A, 5m - **4511.031**  
B 5, B 9 - 16A, 10m - **4511.032**  
B 15, B 22 - 32A, 5m - **4511.033**  
B 15, B 22 - 32A, 10m - **4511.034**



Caratteristiche	Unità	B 2PTC	B 3PTC	B 2	B 3	B 5	B 9	B 15	B 22
Potenza	kW	1/2	1,5/3	1/2	1,65/3,3	2,5/5	4,5/9	7,5/15	11/22
	Btu/h	3.400-6.800	3.400-10.200	3.400-6.800	5.630-11.260	8.530-17.000	515.350-30.700	25.600-51.200	37.530-75.100
	kcal/h	860-1.720	860-2.580	860-1.720	1.430-2.860	2.150-4.300	3.870-7.740	6.450-12.900	9.460-18.900
Portata d'aria	m <sup>3</sup> /h	97	258	184	510	510	800	1.700	2.400
Alimentazione	V/Hz	230/1ph/50	230/1ph/50	230/1ph/50-60	230/1ph/50-60	400/3ph/50	400/3ph/50	400/3ph/50	400/3ph/50-60
Presa (maschio) integrata sulla macchina		16A/3P	16A/3P	16A/3P	16A/3P	16A/5P	16A/5P	32A/5P	32A/5P
Assorbimento	A	8,7	13	8,7	14,5	7,2	13	22	32
Posizione 1		1 kW	Spento	Spento	Spento	Spento	Spento	Spento	Spento
Posizione 2		2 kW	1.5 kW	Ventilatore	Ventilatore	Ventilatore	Ventilatore	Ventilatore	Ventilatore
Posizione 3/4	kW	-	3	1,0/2,0	1,65/3,3	2,5/5,0	4,5/9,0	7,5/15	11,0/22,0
Termostato		Incluso	Incluso	Incluso	Incluso	Incluso	Incluso	Incluso	Incluso
Range di temperatura	°C	0-40	0-40	5-35	5-35	5-35	5-35	5-35	5-35
Protezione		IP21	IP21	IP24	IP24	IP24	IP24	IP24	IP24
Dimensioni prodotto (l x l x a)	mm	200 x 200 x 200	244 x 240 x 250	220 x 200 x 330	260 x 260 x 410	310 x 360 x 380	340 x 420 x 440	350 x 470 x 490	350 x 540 x 590
Dimensioni imballo (l x l x a)	mm	200 x 200 x 200	244 x 240 x 250	235 x 210 x 340	280 x 270 x 440	380 x 330 x 440	355 x 450 x 490	370 x 480 x 530	380 x 550 x 630
Peso netto/lordo	kg	1,9/2,1	3,4/3,7	3,7/4,2	5,1/5,7	6,4/6,8	9,3/10,8	15/15,9	20/22,8
Paletta	pz	192	160	75	48	24	20	12	12

# GENERATORI D'ARIA CALDA ELETTRICI – PENSILI TR 3C-TR 9C



TR 3  
TR 9



- Montaggio a parete
- Potenza regolabile
- Il cronotermostato digitale remoto permette di impostare la temperatura e i tempi di lavoro e scegliere tra la piena potenza, media potenza o solo ventilazione
- Termostato di surriscaldamento incorporato
- Alta silenziosita'
- Nessun consumo di ossigeno
- Assenza di fumi, odori e condensa
- Telecomando
- Facile da installare
- La scatola del telecomando è precablata e contiene il termostato, impostazione e supporto a parete
- Il supporto a parete incluso nella confezione permette di orientare il TR a 45°
- Riscaldamento veloce per negozi, sale, showroom, sale riunioni, bungalow, uffici, officine, garage, sale di ricevimento, tensostrutture, cantine

## Incluso nella confezione



Cronotermostato digitale da camera con cavo 2m

Caratteristiche	Unità	TR 3C	TR 9C
Potenza	kW	3,3	9,0
Alimentazione	V/Hz	230/1ph/50	380/3ph/50
Controllo di potenza	kW	0/1,65/3,3	0/4,5/9,0
Tensione alla massima potenza	A	13,5	13,5
Protezione		IPX4	IPX4
Altezza di montaggio minima	m	1,8	1,8
Funzione di ventilazione		Si	Si
Termostato ambiente		Si	Si
Potenza di riscaldamento regolabile		Si	Si
Protezione dal surriscaldamento		Si	Si
Dimensioni prodotto (l x l x a)	mm	279 x 251 x 340	335 x 280 x 385
Dimensioni imballo (l x l x a)	mm	390 x 320 x 430	410 x 380 x 460
Peso netto/lordo	kg	5,6/8,6	8,5/11,2
Paletta	pz	30	24

# RISCALDATORI ELETTRICI – POSSIBILITÀ DI COLLEGAMENTO A TUBO FLESSIBILE

## B 18-B 30-RS 40



**B 18 - Ø31CM**  
**B 30 - Ø41CM**

**RS 40 - Ø51CM**



- Possibilità di collegamento a tubo flessibile
- Facile da spostare grazie alle grandi ruote
- Dotato di golfari per un trasporto agevole (B 30)
- Riarmo manuale
- Termostato ambiente incorporato (RS 40)
- Nessun consumo di ossigeno
- Assenza di fumi, odori e condensa
- Commutatore estate-inverno solo per ventilazione
- Alta silenziosità
- Motore con protezione termica
- Termostato di sovratemperatura
- Potenza regolabile

### Accessori opzionali



**Termostato ambiente TH5 con cavo**  
3m - **4150.109**  
10m - **4150.112**



**Prolunga**  
B 18 - 32A, 5m - **4515.333**  
B 18 - 32A, 10m - **4511.034**  
B 30, RS 40 - 63A, 5m - **4511.035**  
B 30, RS 40 - 63A, 10m - **4511.036**



**Tubi flessibili, PVC Uscita 1 via**  
B 18 - Ø31cm - 7.6m - **4515.553**  
B 18 - Ø31cm - 3m - **4515.572**  
B 30 - Ø41cm - 3m - **4515.571**  
B 30 - Ø41cm - 7.6m - **4031.401**  
RS 40 - Ø51cm - 7.6m - **4515.552**

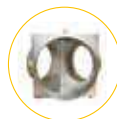

**Uscita 2 vie**  
B 18 - Ø23cm - **4511.808**  
B 30 - Ø31cm - **4511.807**



**Kit canalizzatore**  
RS 40 - **4210.180**



**Tubi flessibili, Nylon, borsa inclusa**  
B 18 - Ø31cm - 7.6m - **4515.360**  
B 30 - Ø41cm - 7.6m - **4515.361**  
RS 40 - Ø51cm - 7.6m - **4515.366**

Caratteristiche	Unità	B 18	B 30	RS 40
Potenza	kW	9/18	15/30	13/26/40
	Btu/h	30.700-61.400	51.200-102.400	44.360-136.500
	kcal/h	7.740-15.480	12.900-25.800	11.200-34.400
Portata d'aria	m <sup>3</sup> /h	1.700	3.500	3.100
Alimentazione	V/Hz	400/3ph/50-60	400/3ph/50	380-400/3ph/50
Presa (maschio) integrata sulla macchina		32A/5P	63A/5P	63A/5P
Assorbimento	A	26.0	43.5	58.0
Posizione 1		Spento	Spento	Ventilatore
Posizione 2		Ventilatore	Ventilatore	13 kW
Posizione 3/4	kW	9/18	15/30	26/40
Termostato		Opzionale TH5	Opzionale TH5	A bordo
Range di temperatura	°C	< 25	< 25	-30 - +35
Protezione		IP24	IP24	IP20
Dimensioni prodotto (l x l x a)	mm	700 x 490 x 530	1030 x 580 x 680	990 x 710 x 800
Dimensioni imballo (l x l x a)	mm	600 x 400 x 460	1050 x 600 x 820	870 x 630 x 770
Peso netto/lordo	kg	27/29.3	53/63	46/52
Paletta	pz	16	1	6

I potenti riscaldatori Master sono spesso utilizzati per testare i condizionatori d'aria.



**MASTER**  
CLIMATE SOLUTIONS

# RISCALDATORI AD INFRAROSSI



Come i raggi solari, le radiazioni ad onda corta riscaldano gli oggetti senza riscaldare l'aria. Gli oggetti o i muri riscaldati dalle radiazioni possono poi irraggiare e riscaldare altri oggetti. Le radiazioni infrarosse passano attraverso vento e nebbia. Le radiazioni infrarosse viaggiano in linea retta, al contrario l'aria calda tende a muoversi verso l'alto. Le radiazioni infrarosse sono un'ottima soluzione per:

- Riscaldare oggetti, corpi e muri. Agiscono al chiuso e all'aperto.
- Asciugare muri di gesso. Il calore infrarosso penetra il muro ed estrae, per evaporazione, l'umidità dall'interno.
- Riscaldare oggetti o zone limitate. Al contrario l'aria calda si disperde rapidamente.
- Risparmiare energia. Infatti serve molta meno energia per raggiungere lo stesso effetto riscaldante.

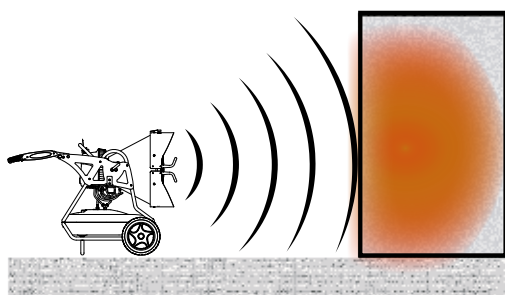

**I RISCALDATORI INFRAROSSI RISCALDANO GLI OGGETTI**

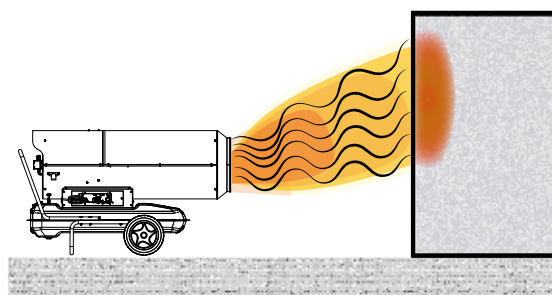

**I RISCALDATORI D'ARIA RISCALDANO L'ARIA (E GLI OGGETTI)**

## VISTA LATERALE

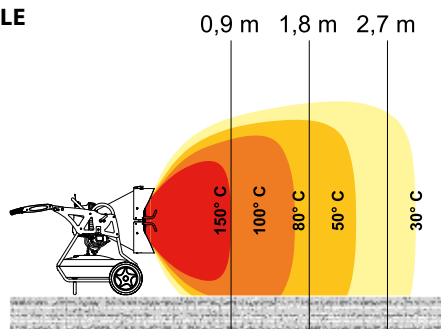

**XL 90 o XL 91**

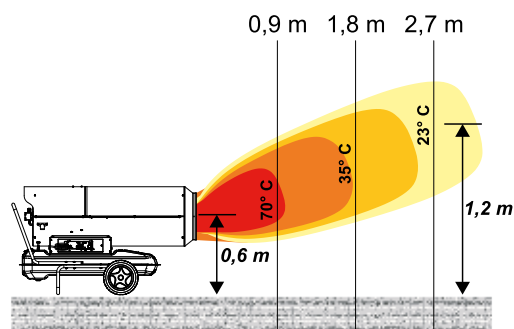

**RISCALDATORE D'ARIA**

## VISTA SUPERIORE

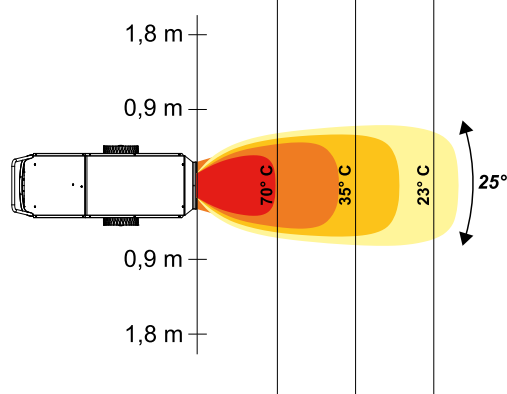
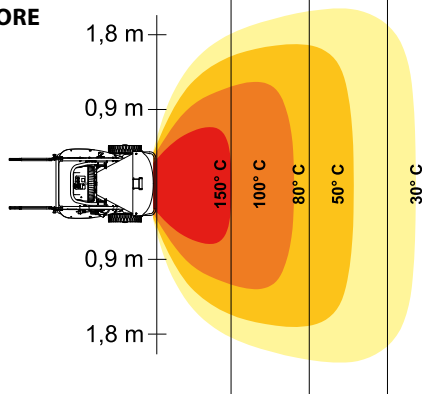

# RISCALDATORI A GASOLIO AD INFRAROSSI IBRIDO: 14V, 110V E 220V DC 61



Per garantire l'apporto di ossigeno è necessaria un'adeguata ventilazione degli ambienti.



**ACCU LITHIUM**

**DC 61**

BREVETTATO



**AUTONOMIA: 4 ORE**

## Incluso nella confezione



Prolunga



Caricatore batteria Master 4260.270



Batteria Master al Litio 6Ah. Autonomia: 4 ore, più di 1.000 ricariche. 4260.268



- Può funzionare con batteria al litio (14 V) o con un alimentatore (110-240 V)
- Lavora a soli 14 V e quindi garantisce un'alta sicurezza
- Fornito con la batteria al litio Master BAT 6
- Adattatore a 220 V AC o 110 V AC incluso
- Alta silenziosità
- Riscaldamento per irradiazione
- Nessun spostamento d'aria
- Sistema di controllo della fiamma elettronico con fotocellula
- Post-ventilazione
- Indicatore livello carburante
- Presa per termostato remoto analogico o digitale
- Filtro di aspirazione e filtro in entrata
- Snorkel
- Termostato di sovratemperatura
- Sensore anti ribaltamento

## Accessori opzionali



Termostato ambiente TH5 con cavo  
3m - 4150.109  
10m - 4150.112



Termostato digitale THD con cavo  
5m - 4150.133  
10m - 4150.134



Carrello 4201.159



Set ricambi DC 61- 4519.016



Batteria Master al Litio 6Ah 4260.323

Caratteristiche	Unità	DC 61	T Ambiente 20°C	0.5m	1m	1.5m
Potenza	kW	17	<b>DC 61</b>	110°C	50°C	20°C
	Btu/h	58.000				
	kcal/h	14.600				
Consumo carburante	l/h	1,6				
Autonomia	h	7				
Termostato		Analogico o digitale				
Consumo elettrico	kW	0,2				
Alimentazione	V/Hz	110-240/1ph/50				
Assorbimento	A	1				
Capacità serbatoio	l	11				
Dimensioni prodotto (l x l x a)	mm	560 x 345 x 575				
Dimensioni imballo (l x l x a)	mm	680 x 380 x 580				
Peso netto/lordo	kg	19/21				
Paletta	pz	12				

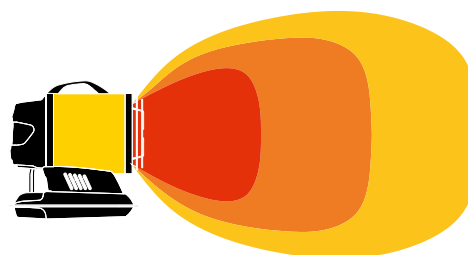

Ibrido significa che è possibile utilizzare sia la batteria che il cavo di alimentazione.



# RISCALDATORI A GASOLIO AD INFRAROSSI CON BRUCIATORE MASTER XL 61



Per garantire l'apporto di ossigeno è necessaria un'adeguata ventilazione degli ambienti.



**XL 61**  
BREVETTATO

DISPLAY E PRESA PER  
THERMOSTATO REMOTO

**XL 61 CON  
CARRELLO**



- Alta silenziosita'
- Riscaldamento per irradiazione
- Nessun spostamento d'aria
- Sistema di controllo della fiamma elettronico con fotocellula
- Post-ventilazione
- Indicatore livello carburante
- Presa per termostato remoto analogico o digitale
- Filtro di aspirazione e filtro in entrata
- Snorkel
- Termostato di sovratemperatura
- Sensore anti ribaltamento

## Accessori opzionali



**Termostato ambiente TH5 con cavo**  
3m - 4150.109  
10m - 4150.112



**Termostato digitale THD con cavo**  
5m - 4150.133  
10m - 4150.134

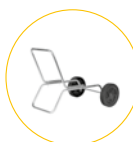

**Carrello 4201.159**



**Set ricambi XL 61- 4519.016**

Caratteristiche	Unità	XL 61
Potenza	kW	17
	Btu/h	58.000
	kcal/h	14.600
Consumo carburante	kg/h	1,35
Autonomia	h	7
Termostato		Analogico o digitale
Consumo elettrico	kW	0,2
Alimentazione	V/Hz	220-240/1ph/50
Assorbimento	A	0,85
Capacità serbatoio	l	11
Dimensioni prodotto (l x l x a)	mm	560 x 345 x 575
Dimensioni imballo (l x l x a)	mm	600 x 380 x 580
Peso netto/lordo	kg	19/21
Paletta	pz	12
110V		Disponibile

T Ambiente 20°C	0.5m	1m	1.5m
<b>XL 61</b>	110°C	50°C	20°C

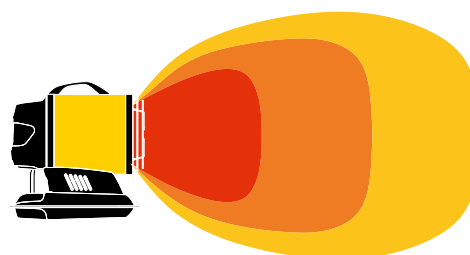

# RISCALDATORI A GASOLIO AD INFRAROSSI CON BRUCIATORE MASTER XL 9SR-XL 91



Per garantire l'apporto di ossigeno è necessaria un'adeguata ventilazione degli ambienti.



**XL 9 SR**  
**POMPA DIESEL**  
**A INGRANAGGI**  
BREVETTATI



**XL 91**  
**POMPA DIESEL**  
**A SOLENOIDE**  
BREVETTATI



- Alta silenziosita'
- Riscaldamento per irraggiamento
- Nessuno spostamento d'aria
- 2 fasi di potenza
- Sistema di controllo della fiamma elettronico con fotocellula
- Post-ventilazione
- Indicatore livello carburante
- Filtro pompa, filtro di aspirazione e filtro in entrata
- Snorkel (XL 91)
- Possibilità di regolare la direzione del calore/inclinabile
- Carrello incluso

## Accessori opzionali



**Termostato ambiente TH5 con cavo**  
3m - 4150.109  
10m - 4150.112



**Termostato digitale THD con cavo**  
5m - 4150.133  
10m - 4150.134  
(Solo per XL 91)



**Filtro pre riscaldamento combustibile**  
4033.049



**Set ricambi**  
XL 91 - 4519.017  
XL 9SR (dal 2019)  
4519.018

Caratteristiche	Unità	XL 9SR		XL 91	
Potenza	kW	29	43	29	43
	Btu/h	99.300	146.900	99.300	146.900
	kcal/h	25.000	37.000	25.000	37.000
Consumo carburante	l/h	2,7	4,03	2,7	4,03
Autonomia	h	21	14	21	14
Termostato		Analogico		Analogico o digitale	
Consumo elettrico	kW	0,16		0,19	
Alimentazione	V/Hz	220-240/1ph/50		220-240/1ph/50	
Assorbimento	A	0,7		0,7	
Capacità serbatoio	l	60		60	
Dimensioni prodotto (l x l x a)	mm	1070 x 700 x 980		710 x 970 x 990	
Dimensioni imballo (l x l x a)	mm	1200 x 750 x 1130		1030 x 750 x 1190	
Peso netto/lordo	kg	69/85		69/85	
Paletta	pz	1		1	
110V		Disponibile		-	

Il riscaldamento a infrarossi è cinque volte più efficiente del riscaldamento ad aria.





# RISCALDATORI ELETTRICI AD INFRAROSSI

## TS 3A-HALL 1500-HALL 3000



**TS 3A**  
ONDA LUNGA



**HALL 1500**  
ONDA CORTA



**HALL 3000**  
ONDA CORTA



- Alta silenziosita'
- Riscaldamento per irraggiamento
- Nessun spostamento d'aria
- Calore immediato
- Nessun consumo di ossigeno
- Assenza di fumi, odori e condensa
- Rendimento al 100%
- Durata delle lampade: 5.000 ore
- Lampade non accecanti



L'onda corta riscalda il corpo come il sole e l'onda lunga riscalda l'aria come un radiatore.

### Accessori opzionali



**Supporto per HALL 1500**  
4012.321

T ambiente 20°C	0.5m	1m	1.5m	2m
TS 3	70°C	45°C	35°C	30°C
HALL 1500	70°C	45°C	35°C	28°C
HALL 3000	85°C	50°C	40°C	30°C

Caratteristiche	Unità	TS 3A	HALL 1500	HALL 3000
Potenza	kW	0,8-1,6-2,4	1,5	1,5/3,0
	Btu/h	2.700-5.500-8.200	5.100	5.100-10.200
	kcal/h	690-1.380-2.070	1.290	1.290-2.580
Radiazione infrarossa		Onda lunga	Onda corta	Onda corta
Alimentazione	V/Hz	220-240/1ph/50	220-240/1ph/50	220-240/1ph/50
Assorbimento	A	10,5	6,5	13,0
Interruttore on/off		Si	Si	Si
Classe di isolamento		1	1	1
Lampadina		Infrarosso ceramico	Oro	Oro
Durata della lampadina	h	Non ci sono limitazioni	5000	5000
Area approssimativa	m <sup>2</sup>	8	6	8
Cavo		HØ7	HØ7	HØ7
Dimensioni prodotto (l x l x a)	mm	398 x 413 x 495	735 x 650 x 1765**	590 x 600 x 870
Dimensioni imballo (l x l x a)	mm	440 x 390 x 240	550 x 250 x 330	550 x 340 x 640
Peso netto/lordo	kg	7,6/8,2	4,8/5,7	12/13
Paletta	pz	40	36	12

\*\* con supporto

# GENERATORI D'ARIA CALDA A GAS

## CF 75 SPARK

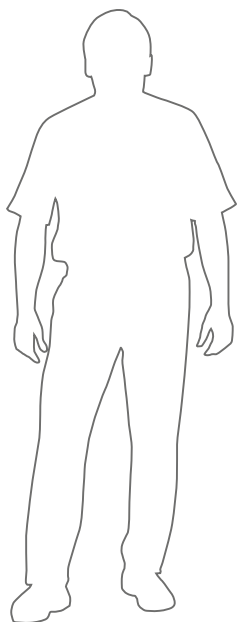

**CF 75 SPARK**



- Progettato per montaggio all'interno e all'esterno
- Può essere posizionato a pavimento o appeso
- Camera di combustione in acciaio zincato
- Affidabile accensione a doppia scintilla
- Bruciatore a GPL o gas naturale
- Scambiatore di calore ad alta efficienza
- Termostato di sovratemperatura
- Motore sigillato per garantire affidabilità anche in ambienti molto aggressivi
- Corpo in acciaio zincato

### Incluso nella confezione



**Diffusore**



**Kit di trasformazione da GPL a gas naturale**

### Accessori opzionali



**Termostato ambiente TH5 con cavo**  
3m - 4150.109  
10m - 4150.112



**Termostato digitale THD con cavo**  
5m - 4150.133  
10m - 4150.134

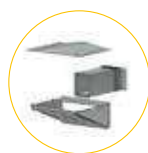

**Kit per l'installazione all'esterno**  
Zincato - 4015.164



**Staffe**  
Zincato - 4230.120

Caratteristiche	Unità	CF 75 SPARK
Potenza	kW	75
	Btu/h	255.900
	kcal/h	64.500
Portata d'aria	m <sup>3</sup> /h	2.100
Termostato		Opzionale
Consumo carburante (LPG)	m <sup>3</sup> /h	2,3
Consumo carburante (gas naturale)	m <sup>3</sup> /h	8,0
Consumo elettrico	kW	0,5
Alimentazione	V/Hz	220-240/1ph/50
Assorbimento	A	2,8
Dimensioni prodotto (l x l x a)	mm	788 x 464 x 719
Dimensioni imballo (l x l x a)	mm	825 x 515 x 780
Peso netto/lordo	kg	57/61
Paletta	pz	4

# GENERATORI D'ARIA CALDA A GASOLIO A RISCALDAMENTO INDIRETTO F 40-F 75



**F 40**  
**F 75**



- Ampio serbatoio gasolio integrato
- Bruciatore integrato con controllo fiamma elettronico
- Termostato di sicurezza con riarmo automatico
- Commutatore estate-inverno solo per ventilazione
- Ventilatore centrifugo
- Camera di combustione in acciaio inox
- Scambiatore di calore a doppio circuito ad alta efficienza
- Larghi pannelli d'ispezione per facilitare la pulizia
- Termostato integrato

Caratteristiche	Unità	F 40	F 75
Potenza	kW	34,8	70,8
	Btu/h	119.000	241.500
	kcal/h	29.900	61.000
Portata d'aria	m <sup>3</sup> /h	2.700	6.000
Carburante		Gasolio	Gasolio
Consumo carburante	kg/h	2,75	5,6
Consumo elettrico	W	680	1.350
Alimentazione	V/Hz	230/1ph/50	230/1ph/50
Tubo uscita fumi	Ømm	153	153
Pressione aria totale	Pa	150	150
Dimensioni prodotto (l x l x a)	mm	1010 x 530 x 1745	1045 x 600 x 1920
Peso netto	kg	141	184

# SCALDACQUA PORTATILE WB 20



**Novita'**



**WB 20**



3 diverse prese integrate:

- 230V/1ph/16A/3 kW
- 400V/3ph/16A/9 kW
- 400V/3ph/32A/18 kW

Il riscaldatore rileva automaticamente il collegamento e regola la potenza.



Pannello di controllo digitale



- Scaldacqua elettrico portatile fino a 18kW con programmi di riscaldamento regolabili singolarmente
- Compatto e rapido da installare
- Pronto per il funzionamento grazie al collegamento diretto alla rete di tubazioni dell'edificio
- Prodotto di facile manutenzione grazie all'accesso diretto alle serpentine riscaldanti
- Serpentina riscaldante con tre barre elettriche in acciaio di alta qualità
- Funzione data logger
- Serbatoio di espansione
- Controllo digitale
- Possibilità di gestire diverse spine elettriche
- Facile da spostare grazie alle grandi ruote
- Spurgo automatico
- Consigliato per: emergenza in caso di guasto dell'impianto di riscaldamento, protezione antigelo, riscaldamento funzionale per il collaudo di nuovi impianti a caldaia, asciugatura del massetto

## Accessori opzionali



**Prolunga, 10m**  
230V-16A - **1200092**  
400V-16A - **4511.032**  
400V-32A - **4511.034**



**Tubi, 3m (set di 2: mandata e ritorno) - 1200090**



**Tubo di riempimento, 5m - 1200091**

Caratteristiche	Unità	WB 20
Potenza	kW	3/9/18
	Btu/h	10.200/30.700/61.400
	kcal/h	2.600/7.700/15.500
Temperature di riscaldamento	°C	+20 - +80
Consumo elettrico	kW	18
Alimentazione	V/Hz	220-240/1ph/50, 400/3ph/50
Assorbimento	A	26,5
Dimensioni prodotto (l x l x a)	mm	610 x 590 x 1010
Dimensioni imballo (l x l x a)	mm	680 x 660 x 1160
Peso netto/lordo	kg	70/84
Paletta	pz	1

# COME SCEGLIERE IL RISCALDATORE



ΔT 30°C

## RISCALDAMENTO A RAGGI INFRAROSSI



Ga-  
solio Elettrico

## AREA DI RISCALDAMENTO SUGGERITA



kW			m <sup>2</sup>
1.5 kW	-	HALL 1500	4
2.4 kW	-	TS 3A	6
3.3 kW	-	HALL 3000	8
20 kW	XL 61	-	16
43 kW	XL 91	-	25

La seguente tabella consente di scegliere il riscaldatore più adatto alle tue necessità. Tale scelta può essere fatta in due modi: sulla base della potenza richiesta (colonna kW), selezionare il modello apposito del riscaldatore; oppure, sulla base del volume del locale (colonna m<sup>3</sup>), optare per il riscaldatore adatto secondo le condizioni di isolamento della struttura da riscaldare.

I calcoli riguardano un aumento della temperatura di 30 gradi; in caso di una crescita maggiore o minore, il risultato andrà modificato in proporzione. Per esempio: per un aumento della temperatura di 10 gradi sarà richiesta solo 1/3 della potenza presentata nella tabella.

- K=0.5** Edifici molto isolati (case, uffici)
- K=1.5** Edifici isolati discretamente (garage)
- K=2.5** Edifici mal isolati (vecchi palazzi e cantine)
- K=3.5** Edifici non isolati (edifici di legno o di lamiera, serre)

### Come calcolare il fabbisogno termico:

$$V \times \Delta T \times K / 860 = kW$$

- V** volume ambiente in m<sup>3</sup>
- ΔT** differenza tra la temperatura esterna all'ambiente che si vuole riscaldare e quella interna richiesta dal cliente (in 0°C)
- K** coefficiente di dispersione (da 0,5 a 3,5)

- 1 kW = 860 kcal/h**
- 1 kcal/h = 3.97 Btu/h**
- 1 kW = 3412 Btu/h**
- 1 Btu/h = 0.252 kcal/h**

## RISCALDAMENTO CON FLUSSO D'ARIA



Elettrico A gas Diretto a gasolio Indiretto a gasolio

kW									m <sup>3</sup>	m <sup>3</sup>	m <sup>3</sup>	m <sup>3</sup>
2 kW	B 2	-	-	-	-	-	-	-	82	38	23	16
3.3 kW	B 3 TR 3	-	-	-	-	-	-	-	135	63	38	27
5 kW	B 5	-	-	-	-	-	-	-	205	96	57	41
9 kW	B 9 TR 9	-	-	-	-	-	-	-	369	172	103	74
10 kW	-	-	B 35	-	-	-	-	-	410	191	115	82
15 kW	B 15	-	-	-	-	-	-	-	614	287	172	123
16 kW	-	BLP 17	-	-	-	-	-	-	655	306	183	131
18 kW	B 18	-	-	-	-	-	-	-	737	344	206	147
20 kW	-	-	B 70	BV 77	-	-	-	-	819	382	229	164
22 kW	B 22	-	-	-	-	-	-	-	901	420	252	180
29 kW	-	-	B 100	-	-	-	-	-	1188	554	333	238
30 kW	B 30	-	-	-	-	-	-	-	1229	573	344	246
33 kW	-	BLP 33	-	BV 110 F 40	-	-	-	-	1351	631	378	270
40 kW	RS 40	-	-	-	-	-	-	-	2393	764	458	327
44 kW	-	-	B 150	-	-	-	-	-	1802	841	505	360
47 kW	-	-	-	BV 170	-	-	-	-	1925	898	539	385
48 kW	-	-	B 180	-	-	-	-	-	1966	917	550	393
53 kW	-	BLP 53	-	-	-	-	-	-	2170	1013	608	434
65 kW	-	-	B 230	-	-	-	-	-	2662	1242	745	532
73 kW	-	BLP 73	-	F 75	-	-	-	-	2990	1395	837	598
81 kW	-	-	-	BV 290	-	-	-	-	3317	1548	929	663
90 kW	-	-	B 300	-	-	-	-	-	5160	1720	1032	737
103 kW	-	BLP 103	-	-	-	-	-	-	4218	1968	1181	844
111 kW	-	-	B 360	BV 400	-	-	-	-	4546	2121	1273	909
134 kW	-	-	-	BV 471	-	-	-	-	5488	2561	1537	1098
220 kW	-	-	-	BV 691	-	-	-	-	9010	4204	2523	1802



# DEUMIDIFICARE

## PERCHE SCEGLIERE I DEUMIDIFICATORI MASTER?



### RISPARMI DENARO

Il processo di deumidificazione è molto più efficiente ed economico dei metodi tradizionali che prevedono il riscaldamento e la ventilazione degli ambienti.



### UTILIZZI LO STESSO DEUMIDIFICATORE IN POSTI DIVERSI

I deumidificatori Master sono portatili.



### MANTIENI SANO L'AMBIENTE

I deumidificatori Master prevengono la formazione di muffe e batteri.



### RISPARMI TEMPO

I deumidificatori Master permettono di velocizzare i lavori di ristrutturazione e costruzione.



### RIDUCI I COSTI DI INVESTIMENTO

Scegli la potenza di cui hai bisogno.

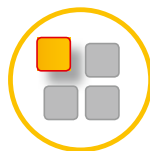

### SCEGLI LA SOLUZIONE MIGLIORE

La gamma dei deumidificatori Master è creata per adattarsi ad applicazioni diverse come industria, costruzioni, casa e ufficio.



### RIDUCI I COSTI

I deumidificatori Master hanno bassi consumi.



### RISPETTI L'AMBIENTE

I deumidificatori Master funzionano con un refrigerante eco-friendly. L'uso della tecnologia Simplify consente la riduzione costante dell'impronta di CO<sub>2</sub>.



### PROTEGGI I TUOI BENI









I deumidificatori Master prevengono i danni causati dall'umidità e permettono di conservare prodotti e beni in luoghi asciutti.



### 3 ANNI DI GARANZIA

Master offre 3 anni di garanzia su tutti i prodotti. Chi altro lo fa? Invitiamo a leggere i termini della garanzia online

# INDICE















Prodotto	Descrizione	Caratteristiche	Range di Potenza:	Applicazione	Pagina
	<b>DEUMIDIFICATORI PROFESSIONALI A CONDENSAZIONE - TECNOLOGIA ROTOMOULDED</b>	Apparecchi portatili usati in tutti i tipi di ambienti. L'utilizzo di questo tipo di deumidificatori a condensazione permette di velocizzare lavori di restauro e finitura.	<b>45-56L/24h</b>	<ul style="list-style-type: none"> <li><span style="color: green;">●</span> Agricoltura</li> <li><span style="color: purple;">●</span> Spazi pubblici</li> <li><span style="color: blue;">●</span> Abitazione</li> <li><span style="color: yellow;">●</span> Restauri</li> <li><span style="color: red;">●</span> Noleggio</li> </ul>	<b>50-52</b>
	<b>DEUMIDIFICATORI PROFESSIONALI A CONDENSAZIONE</b>	Macchine ad alta efficienza designate a operare in condizioni di lavoro difficili. Ideali per industria ed edilizia.	<b>21-100L/24</b>	<ul style="list-style-type: none"> <li><span style="color: green;">●</span> Agricoltura</li> <li><span style="color: orange;">●</span> Edilizia</li> <li><span style="color: blue;">●</span> Industria</li> <li><span style="color: teal;">●</span> Magazzini</li> <li><span style="color: yellow;">●</span> Restauri</li> <li><span style="color: red;">●</span> Noleggio</li> </ul>	<b>53-55</b>
	<b>DEUMIDIFICATORI PROFESSIONALI A CONDENSAZIONE - INDUSTRIA</b>	Deumidificatore a condensazione con un'alta portata di aria per una veloce ed efficace deumidificazione. Fornito con una ventola centrifuga silenziosa, un grande filtro per l'aria e un compressore trifase con protezione di fase. La migliore scelta per l'industria.	<b>166L/24h</b>	<ul style="list-style-type: none"> <li><span style="color: green;">●</span> Agricoltura</li> <li><span style="color: orange;">●</span> Edilizia</li> <li><span style="color: blue;">●</span> Industria</li> <li><span style="color: teal;">●</span> Magazzini</li> <li><span style="color: darkblue;">●</span> Trattamento carni</li> <li><span style="color: orange;">●</span> Lavorazioni alimentari</li> </ul>	<b>56</b>
	<b>DEUMIDIFICATORI A CONDENSAZIONE - CASA - OFFICINE - HOTELS</b>	Rimuovono l'umidità dagli ambienti, prevengono la formazione di muffe e batteri. Il filtro attivo previene la formazione di cattivi odori. Questi deumidificatori sono usati in appartamenti, garage, cantine, librerie, lavanderie, bagni e molto altro.	<b>20-130L/24h</b>	<ul style="list-style-type: none"> <li><span style="color: green;">●</span> Agricoltura</li> <li><span style="color: purple;">●</span> Spazi pubblici</li> <li><span style="color: blue;">●</span> Abitazione</li> <li><span style="color: yellow;">●</span> Restauri</li> <li><span style="color: green;">●</span> Hotels</li> <li><span style="color: red;">●</span> Impianti sciistici</li> </ul>	<b>57-58</b>
	<b>DEUMIDIFICATORI AD ASSORBIMENTO - INDUSTRIA</b>	Deumidificatori senza compressore e fluido refrigerante. Hanno una raccolta acqua costante anche a basse temperature. Per temperature inferiori a 5 gradi sono più efficienti dei modelli a condensazione.	<b>18.75L/24h</b>	<ul style="list-style-type: none"> <li><span style="color: green;">●</span> Agricoltura</li> <li><span style="color: blue;">●</span> Industria</li> <li><span style="color: yellow;">●</span> Restauri</li> <li><span style="color: purple;">●</span> Spazi pubblici</li> </ul>	<b>59</b>
	<b>IGROMETRI</b>	Umidostati per la misurazione dell'umidità rapida e non distruttiva.		<ul style="list-style-type: none"> <li><span style="color: orange;">●</span> Edilizia</li> <li><span style="color: yellow;">●</span> Restauri</li> </ul>	<b>60</b>
	<b>COME SCEGLIERE</b>	Come scegliere il vostro deumidificatore.			<b>61</b>
	<b>SIMPLIFY CLIMATE SOLUTIONS®</b>	Il sistema innovativo di controllo da remoto del clima via GSM. Monitora il funzionamento dei riscaldatori, deumidificatori presenti nella stanza.			<b>62-63</b>

# SOLUZIONI PER: EDILIZIA, AREE DI PRODUZIONE E LOGISTICA, AGRICOLTURA

<b>APPLICAZIONE</b>	 A CONDENSAZIONE, SCOCCA IN METALLO	 A CONDENSAZIONE, TECNOLOGIA ROTOMOULDED	 A CONDENSAZIONE, ALTO RENDIMENTO	 CASA & UFFICIO	 AD ASSORBIMENTO
<b>EDILIZIA</b> <ul style="list-style-type: none"> <li data-bbox="103 705 507 817">            RIMOZIONE DELL'UMIDITA' IN NUOVI EDIFICI         </li> <li data-bbox="103 840 507 952">            ASCIUGATURA DURANTE I LAVORI DI COSTRUZIONE         </li> <li data-bbox="103 974 507 1086">            RIMOZIONE DELL'UMIDITA' DURANTE LAVORI DI PITTURA         </li> </ul>	<ul style="list-style-type: none"> <li data-bbox="507 705 702 817">●</li> <li data-bbox="507 840 702 952">●</li> <li data-bbox="507 974 702 1086">●</li> </ul>	<ul style="list-style-type: none"> <li data-bbox="702 705 896 817">●</li> <li data-bbox="702 840 896 952">●</li> <li data-bbox="702 974 896 1086">●</li> </ul>			
<b>AREE DI PRODUZIONE E LOGISTICA</b> <ul style="list-style-type: none"> <li data-bbox="103 1189 507 1301">            PREVENZIONE DI SVILUPPO DI FUNGHI NEI LUOGHI DI STOCCAGGIO         </li> <li data-bbox="103 1323 507 1435">            MANTENIMENTO DI UN CORRETTO LIVELLO DI UMIDITA' DURANTE PARTICOLARI PROCESSI TECNOLOGICI         </li> <li data-bbox="103 1458 507 1570">            PROTEZIONE DA CONDENSA E CORROSIONE         </li> </ul>	<ul style="list-style-type: none"> <li data-bbox="507 1189 702 1301">●</li> <li data-bbox="507 1323 702 1435">●</li> <li data-bbox="507 1458 702 1570">●</li> </ul>	<ul style="list-style-type: none"> <li data-bbox="702 1189 896 1301">●</li> <li data-bbox="702 1323 896 1435">●</li> <li data-bbox="702 1458 896 1570">●</li> </ul>	<ul style="list-style-type: none"> <li data-bbox="896 1189 1091 1301">●</li> <li data-bbox="896 1323 1091 1435">●</li> <li data-bbox="896 1458 1091 1570">●</li> </ul>		<ul style="list-style-type: none"> <li data-bbox="1286 1189 1471 1301">●</li> <li data-bbox="1286 1323 1471 1435">●</li> <li data-bbox="1286 1458 1471 1570">●</li> </ul>
<b>AGRICOLTURA</b> <ul style="list-style-type: none"> <li data-bbox="103 1673 507 1785">            ASCIUGATURA DI STALLE E ALLEVAMENTI DOPO LA PULIZIA         </li> <li data-bbox="103 1807 507 1919">            STOCCAGGIO DI PRODOTTI ESSICCATI         </li> <li data-bbox="103 1942 507 2054">            ESSICCAZIONE DI CARNI         </li> </ul>	<ul style="list-style-type: none"> <li data-bbox="507 1673 702 1785">●</li> <li data-bbox="507 1807 702 1919">●</li> <li data-bbox="507 1942 702 2054"></li> </ul>	<ul style="list-style-type: none"> <li data-bbox="702 1673 896 1785">●</li> <li data-bbox="702 1807 896 1919">●</li> <li data-bbox="702 1942 896 2054"></li> </ul>	<ul style="list-style-type: none"> <li data-bbox="896 1673 1091 1785">●</li> <li data-bbox="896 1807 1091 1919">●</li> <li data-bbox="896 1942 1091 2054">●</li> </ul>		<ul style="list-style-type: none"> <li data-bbox="1286 1673 1471 1785"></li> <li data-bbox="1286 1807 1471 1919"></li> <li data-bbox="1286 1942 1471 2054">●</li> </ul>



# SOLUZIONI PER: LAVORI DI RESTAURO, SPAZI PUBBLICI, ABITAZIONI

APPLICAZIONE	 A CONDENSAZIONE, SCOCCA IN METALLO	 A CONDENSAZIONE, TECNOLOGIA ROTOMOULDED	 A CONDENSAZIONE, ALTO RENDIMENTO	 CASA & UFFICIO	 AD ASSORBIMENTO
<b>LAVORI DI RESTAURO</b>   RINNOVI DOPO ALLAGAMENTI   ASCIUGATURA PAVIMENTI   ASCIUGATURA IN SEGUITO A INTERVENTI ANTINCENDIO	●	●	●		
<b>SPAZI PUBBLICI</b>   ASCIUGATURA DI NEGOZI E UFFICI   DIMINUIZIONE DELL'UMIDITA' NEI GUARDAROBA   MANTENIMENTO DEL GIUSTO LIVELLO DI UMIDITA' NELLE LIBRERIE, MUSEI, ARCHIVI   PROTEZIONE APPARECCHIATURE ELETTRONICHE DALL'UMIDITA'		●		●	●
<b>ABITAZIONI</b>   ASCIUGATURA DI GARAGE E CANTINE   ASCIUGATURA NELLE LAVANDERIE		●		●	●

# DHP 20



**Novita'**



**DHP 20**



- Pompa dell'acqua integrata
- Umidostato integrato
- Impilabile
- Pratico avvolgicavo
- Facile da spostare - ruote e maniglia estendibile
- Igrostato meccanico
- Alloggiamento rotostampato per impieghi gravosi
- Elevata efficienza
- Contatore orario
- Collegamento opzionale del condotto per l'aria secca



## Accessori opzionali



**Condotto dell'aria, 5m, Ø10cm - 1250108**



**Adattatore per il collegamento del condotto dell'aria - 1306539**



**Compatto e leggero**



**Maniglia estendibile e facile da usare**



**Pannello di controllo**

Caratteristiche	Unità	DHP 20
Capacità (30°C/80% RH)	l/24h	16
Portata d'aria	m <sup>3</sup> /h	375
Campo di lavoro temperatura	°C	5-32
Campo di lavoro umidità	%	30-90
Assorbimento	W	395
Alimentazione	V/Hz	220-240/1ph/50
Refrigerante		R1234yf
Rumorosità	dB(A)	60
Compressore		Rotativo
Dimensioni prodotto (l x l x a)	mm	360 x 330 x 490
Dimensioni imballo (l x l x a)	mm	410 x 420 x 570
Peso netto/lordo	kg	21
Paletta	pz	18
Doppio voltaggio		No

# DHP 55



**Novita'**



**DHP 55**

BREVETTATO



- Pompa dell'acqua a bordo
- Sensore digitale dell'umidità
- Pannello di controllo digitale con contaore
- Alloggiamento rotostampato per impieghi gravosi
- Sovrapponibili
- Facili da aprire per la pulizia
- 3 metri di tubo di scarico dell'acqua a bordo, facilmente montabile con cinturino in velcro
- 3 metri di cavo di alimentazione
- Grandi ruote in gomma per uno spostamento facile e sicuro
- Serbatoio dell'acqua opzionale da 5 litri

DEUMIDIFICARE



Sovrapponibili



Facili da aprire per la pulizia



La tecnologia Rotomoulded, utilizzata per le nostre macchine, viene spesso applicata anche a prodotti molto resistenti come i kayak o i parchi giochi per bambini.

## Accessori opzionali



**Serbatoio d'acqua 5l**  
**4250.320**

Caratteristiche	Unità	DHP 55
Capacità (30°C/80% RH)	l/24h	45,9
Portata d'aria	m <sup>3</sup> /h	340
Campo di lavoro temperatura	°C	5-35
Campo di lavoro umidità	%	20-90
Assorbimento	W	790
Alimentazione	V/Hz	220-240/1ph/50
Refrigerante	-	R290
Rumorosità	dB(A)	56
Prevalenza della pompa	m	3
Dimensioni prodotto (l x l x a)	mm	600 x 450 x 880
Dimensioni imballo (l x l x a)	mm	700 x 560 x 860
Peso netto/lordo	kg	47/52
Paletta	pz	4
Doppio voltaggio		Disponibile

# DHP 65



**DHP 65**  
BREVETTATO



Sovrapponibili



Facili da aprire per la pulizia



- Facili da aprire per la pulizia
- Possono essere puliti con idropulitrice
- Sovrapponibili
- Possibilità di avere a bordo contemporaneamente una pompa per lo scarico dell'acqua e un serbatoio
- Igrostato a bordo
- Robusti, telaio in plastica resistente
- Alta efficienza
- Contatore
- Ampio serbatoio d'acqua con arresto automatico a serbatoio pieno
- Possibilità di lavoro continuo (24h)

## Accessori opzionali



Pannello di controllo digitale



**Pompa dell'acqua**  
Altezza massima per lo scarico 4m  
**4512.441**

Caratteristiche	Unità	DHP 65
Capacità (30°C/80% RH)	l/24h	56
Capacità (20°C/60% RH)	l/24h	22
Per stanza di ca.	m <sup>3</sup>	840
Per asciugare dopo un'alluvione	m <sup>3</sup>	336
Refrigerante	-	R1234YF
Portata d'aria	m <sup>3</sup> /h	500
Campo di lavoro temperatura	°C	3-32/3-45
Campo di lavoro umidità	%	40-98/40-70
Assorbimento	W	860
Alimentazione	V/Hz	220-240/1ph/50
Rumorosità	dB(A)	53
Compressore		Rotativo
Capacità serbatoio	l	10,5
Dimensioni prodotto (l x l x a)	mm	570 x 530 x 700
Dimensioni imballo (l x l x a)	mm	730 x 580 x 840
Peso netto/lordo	kg	45/50
Paletta	pz	4
Doppio voltaggio		Disponibile

# DEUMIDIFICATORI PROFESSIONALI A CONDENSAZIONE DH 26-DH 44-DH 62-DH 92



- Telaio compatto di metallo resistente
- Alta efficienza
- Contatore
- Ampio serbatoio d'acqua con arresto automatico a serbatoio pieno
- Possibilità di connettere un tubo per lo scarico dell'acqua
- Indicatore di serbatoio pieno
- Filtro dell'aria
- Sbrinamento veloce e automatico attraverso gas caldi
- Riarmo automatico in caso di cali o interruzione di tensione
- Maniglie e ruote robuste
- Igrostato a bordo

## Accessori opzionali



**Pompa dell'acqua**  
Altezza massima per lo scarico 4m  
4512.441

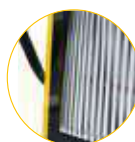

L'ampio spazio tra i tubi di evaporazione evita ostruzioni

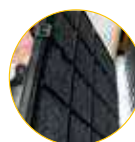

Il filtro dell'aria in schiuma compatta permette di lavorare in spazi molto polverosi



Pannello di controllo digitale

Caratteristiche	Unità	DH 26	DH 44	DH 62	DH 92
Capacità (30°C/80% RH)	l/24h	27	41	52	80
Capacità (20°C/60% RH)	l/24h	12	17	20	32
Per stanza di ca.	m <sup>3</sup>	405	615	780	1200
Per asciugare dopo un'alluvione	m <sup>3</sup>	162	246	312	480
Portata d'aria	m <sup>3</sup> /h	350	480	480	1.000
Campo di lavoro temperatura	°C	1-32	1-32	1-32	1-32/1-45
Campo di lavoro umidità	%	30-98	30-98	30-98	30-98/30-70
Refrigerante		R1234YF	R1234YF	R1234YF	R1234YF
Assorbimento	W	520	610	860	1.200
Alimentazione	V/Hz	220-240/1ph/50	220-240/1ph/50	220-240/1ph/50	220-240/1ph/50
Rumorosità	dB(A)	46	53	53	50
Compressore		Rotativo	Rotativo	Rotativo	Rotativo
Capacità serbatoio	l	8	12	12	12
Dimensioni prodotto (l x l x a)	mm	450 x 470 x 890	600 x 580 x 850	600 x 580 x 850	580 x 600 x 1035
Dimensioni imballo (l x l x a)	mm	430 x 400 x 730	590 x 580 x 830	590 x 580 x 850	590 x 580 x 1020
Peso netto/lordo	kg	30/33	43/47	47/51	66/70
Paletta	pz	12	4	4	2
Doppio voltaggio		No	Disponibile	Disponibile	No

# DEUMIDIFICATORI PROFESSIONALI A CONDENSAZIONE DH 732-DH 721



**DH 732**



- Controllo digitale
- Alta efficienza
- Involucro resistente
- Facilità d'uso
- Igrostato incorporato
- Possibilità di funzionamento continuo (DH 721)
- Serbatoio d'acqua con funzione di arresto automatico in caso di serbatoio pieno
- Possibilità di connettere un tubo per lo scarico dell'acqua
- Filtro dell'aria
- DH 732 sono sovrapponibili



**DH 721**

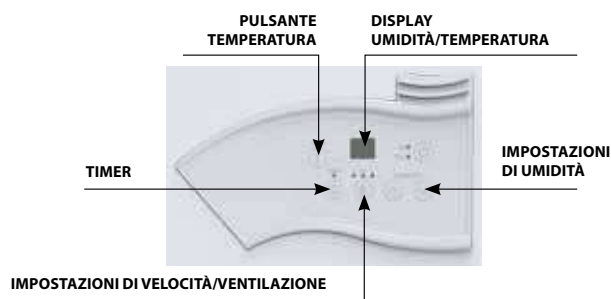

Caratteristiche	Unità	DH 721	DH 732
Capacità (30°C/80% RH)	l/24h	20	30
Capacità (20°C/60% RH)	l/24h	7	10,8
Per stanza di ca.	m <sup>3</sup>	390	450
Per asciugare dopo un'alluvione	m <sup>3</sup>	156	180
Refrigerante	-	R290	R290
Portata d'aria	m <sup>3</sup> /h	200	200
Campo di lavoro temperatura	°C	5-35	5-35
Campo di lavoro umidità	%	35-90	35-95
Assorbimento	W	490	680
Alimentazione	V/Hz	220-240/1ph/50	220-240/1ph/50
Rumorosità	dB(A)	42	42
Compressore		A pistone	Rotativo
Capacità serbatoio	l	4,7	6,5
Dimensioni prodotto (l x l x a)	mm	335 x 305 x 580	358 x 338 x 550
Dimensioni imballo (l x l x a)	mm	380 x 350 x 640	402 x 387 x 592
Peso netto/lordo	kg	19/21	19,5/21
Paletta	pz	18	18

# DEUMIDIFICATORI PROFESSIONALI A CONDENSAZIONE DH 752-DH 792



**DH 752**



**DH 792**



- Sbrinamento veloce e automatico attraverso gas caldi
- Alta efficienza
- Involucro resistente
- Facilità d'uso
- Igrostato incorporato
- Possibilità di funzionamento continuo (24h)
- Serbatoio d'acqua con funzione di arresto automatico in caso di serbatoio pieno
- Possibilità di connettere un tubo per lo scarico dell'acqua
- Contatore
- Filtro dell'aria

## Accessori opzionali



**Pompa dell'acqua per il DH 752 e DH 792**  
Altezza massima per lo scarico - 4m  
**4512.442**

I deumidificatori a condensazione condensano l'acqua presente nell'aria, utilizzando una superficie fredda.



Caratteristiche	Unità	DH 752	DH 792
Capacità (30°C/80% RH)	l/24h	45,6	100
Capacità (20°C/60% RH)	l/24h	20,3	44,6
Per stanza di ca.	m <sup>3</sup>	701	1500
Per asciugare dopo un'alluvione	m <sup>3</sup>	280	600
Refrigerante	-	R290	R454C
Portata d'aria	m <sup>3</sup> /h	350	1,000
Campo di lavoro temperatura	°C	5-35	5-32
Campo di lavoro umidità	%	20-90	35-90
Assorbimento	W	900	1.840
Alimentazione	V/Hz	220-240/1ph/50	220-240/1ph/50
Rumorosità	dB(A)	52	69
Compressore		Rotativo	Rotativo
Capacità serbatoio	l	5,7	15
Dimensioni prodotto (l x l x a)	mm	580 x 422 x 820	620 x 540 x 1095
Dimensioni imballo (l x l x a)	mm	610 x 405 x 660	730 x 526 x 1150
Peso netto/lordo	kg	30/36	64/70
Paletta	pz	12	2



**DH 7160**



Ruote con freno

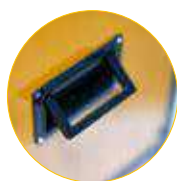

Maniglia pieghevole



Filtro dell'aria



- Grande portata di aria per una efficiente deumidificazione
- Telaio in metallo e guscio molto resistenti
- Maniglia pieghevole
- Ruote con freno
- Potente e silenziosa ventola centrifuga
- Scarico continuo di acqua di condensa (senza serbatoio)
- Grande filtro per l'aria di facile accesso
- Compressore trifase con protezione per la fase
- Sbrinamento automatico

**Pannello comandi elettronico:**

- Può essere impostato per un funzionamento continuo o controllato da un umidostato incluso
- Possibilità di impostazione di memoria

**Accessori opzionali**



**Prolunga**  
DH 7160 - 16A, 5m - **4511.031**  
DH 7160 - 16A, 10m - **4511.032**

I deumidificatori Master possono essere utilizzati per essiccare la carne.



Caratteristiche	Unità	DH 7160
Capacità (30°C/80% RH)	l/24h	166
Capacità (20°C/60% RH)	l/24h	57,6
Per stanza di ca.	m <sup>3</sup>	2.490
Per asciugare dopo un'alluvione	m <sup>3</sup>	996
Portata d'aria	m <sup>3</sup> /h	1.700
Campo di lavoro temperatura	°C	5-32
Campo di lavoro umidità	%	30-90
Refrigerante		R407C
Assorbimento	W	2820
Alimentazione	V/Hz	380-400/3ph/50
Rumorosità	dB(A)	70
Compressore		Rotativo
Dimensioni prodotto (l x l x a)	mm	582 x 410 x 1624
Dimensioni imballo (l x l x a)	mm	640 x 465 x 1700
Peso netto/lordo	kg	102/110
Paletta	pz	1



# DEUMIDIFICATORI A CONDENSAZIONE DH 720



**DH 720**



- Aspetto estetico accattivante
- Telaio compatto, in plastica
- Leggero, facile da trasportare
- Funzionamento silenzioso
- Funzionamento semplice
- Igrostato incorporato
- Indicatore serbatoio pieno
- Pannello di controllo elettronico

DEUMIDIFICARE

## PANNELLO DI CONTROLLO ELETTRONICO DH 720



Caratteristiche	Unità	DH 720
Capacità (30°C/80% RH)	l/24h	20
Capacità (20°C/60% RH)	l/24h	6,7
Per stanza di ca.	m <sup>3</sup>	50
Refrigerante	-	R290
Portata d'aria	m <sup>3</sup> /h	150
Campo di lavoro temperatura	°C	5-32
Campo di lavoro umidità	%	35-95
Assorbimento	W	390
Alimentazione	V/Hz	220-240/1ph/50
Rumorosità	dB(A)	48
Compressore		Rotativo
Capacità serbatoio	l	5
Dimensioni prodotto (l x l x a)	mm	410 x 210 x 550
Dimensioni imballo (l x l x a)	mm	460 x 260 x 580
Peso netto/lordo	kg	11/12
Paletta	pz	27



- Deumidificazione ad alta capacità DRY AIR: 130 l/giorno di raccolta acqua con soli 1,98kW di alimentazione elettrica
- Canalizzabile
- Ventilatori potenti e silenziosi
- Compatto e leggero
- Facile da installare
- Ruote per facile trasportabilità
- Ideale per soluzioni d'emergenza e temporanee - distribuzione rapida per tende e ospedali mobili
- Deumidificatore portatile per una vasta gamma di applicazioni come officine, centri dati, uffici, locali commerciali
- Alta capacità di condizionamento dell'aria ARIA FREDDA: 24.000 BTU/h (pari a 7,1kW con soli 1,98kW di alimentazione elettrica)

#### Incluso nella confezione



**Doppio tubo flessibile regolabile**



**Connettore fisso per tubo flessibile**

#### Accessori opzionali



**Tubo flessibile per aria fredda**  
Ø31cm, 3m, PVC  
4515.572



**Tubo flessibile per aria fredda**  
Ø31cm, 3m, isolato  
4515.370



**Termostato TAC per raffreddamento**  
4250.318



**Plenum ingresso aria**  
Ø30cm - 4250.319



**Tubo flessibile per aria fredda**  
Ø31cm, 7,6m, nylon  
4515.360



**Kit uscita aria calda**  
4250.440

Caratteristiche	Unità	ACD 137 - Modalità di asciugatura
Capacità di asciugatura (30°C/80% RH)	l/24h	130
Portata d'aria	m <sup>3</sup> /h	1.020/800
Intervallo di temperatura d'esercizio	°C	10-42
Alimentazione nominale (28°C/55%)	W	1980
Corrente nominale (28°C/55%)	A	10
Alimentazione	V/Hz	220-240/1ph/50
Corrente massima	A	14
Rumorosità	dB(A)	55
Refrigerante		R1234YF A2L
Uscita aria calda	mm	400
Uscita aria fredda (standard)	mm	2 x 135
Uscita aria fredda (accessorio)	mm	300
Dimensioni prodotto (l x l x a) con maniglia	mm	790 x 620 x 1326
Dimensioni imballo (l x l x a)	mm	580 x 700 x 1500
Peso netto	kg	98

# DEUMIDIFICATORI AD ASSORBIMENTO ASE 200-ASE 300-ASE 400



**ASE 200**



**ASE 300**



**ASE 400**



- Temperatura di lavoro: -10 a +35°C
- Gas assente, compressore assente
- Corpo in acciaio inossidabile e lamiera zincata
- Prestazioni elevate ECODRY G3 - per il massimo assorbimento di acqua
- Un ventilatore unico per incanalare e rigenerare l'aria
- Comoda maniglia per un facile trasporto
- Il rotore è facilmente removibile per la pulizia
- Efficiente ventola centrifuga
- Elemento riscaldante PTC autoregolazione dinamica e sicura
- Igrostatato incorporato (ASE 200, ASE 300)
- Contatore
- Sovrapponibile

DEUMIDIFICARE

## Accessori opzionali



**Uscita aria di rigenerazione**  
**Tubo Thermaflex 80mm**  
 ASE 200, ASE 400  
**6000-0004**  
**Tubo Thermaflex 100mm**  
 ASE 300  
**6000-0000**  
**Tubo Thermaflex 125mm**  
 ASE 400  
**6000-0012**



**Uscita aria secca**  
**Tubo Superflextract**  
**50mm**  
 ASE 200, ASE 300  
**6000-0003**



**Filtro sostitutivo**  
 ASE 200 - **5107-0005**  
 ASE 300 - **5107-0011**  
 ASE 400 - **5107-0073**

Caratteristiche	Unità	ASE 200	ASE 300	ASE 400
Capacità (20°C/60% RH)	kg/24h	18,75	25,7	36
Portata d'aria – aria secca/aria di rigenerazione	m³/h	210/110	300/110	480/185
Pressione esterna – aria secca	Pa/m³/h	210/150	300/150	100/465, 150/406, 200/350
Pressione esterna – aria di rigenerazione	Pa/m³/h	110/50	110/50	100/172, 150/155, 200/128
Campo di lavoro temperatura	°C	-10 - +35	-10 - +35	-10 - +35
Campo di lavoro umidità	%	10-95	10-95	10-95
Assorbimento	W	694	1040	2200
Alimentazione	V/Hz	230/1ph/50	230/1ph/50	230/1ph/50
Rumorosità	dB(A)	48	57	60
Ingresso aria				
Uscita aria secca	Ømm	1x80 o 2x50	1x100 o 2x50	1x125
Uscita aria di rigenerazione	Ømm	80	80	80
Dimensioni prodotto (l x l x a)	mm	285 x 290 x 395	370 x 335 x 430	510 x 395 x 560
Dimensioni imballo (l x l x a)	mm	330 x 340 x 430	410 x 390 x 490	490 x 430 x 630
Peso netto/lordo	kg	14/16	18/20	25 /28,5
Paletta	pz	20	16	8

# IGROMETRI HFM 200



Novita'



**HFM 200**



- Per la misurazione rapida e non distruttiva dell'umidità in piastrelle, materiali da costruzione organici come il legno e materiali da costruzione inorganici (calcare, cemento, pietra)
- La tecnologia ad alta frequenza capacitiva consente di misurare l'umidità ad una profondità compresa tra 20 e 40mm
- Display LCD triplo con retroilluminazione
- Calibrazione automatica (in aria secca) all'accensione dell'unità di misurazione
- Indicatore di batteria scarica e spegnimento automatico
- Robusto alloggiamento in plastica adatto per i cantieri edili



Consigliato per il ripristino dei danni causati dall'acqua, la costruzione e l'asciugatura di edifici e altro ancora.



Caratteristiche	Unità	HFM 200
Tipo di misura		Umidità nella struttura dell'edificio
Intervallo di misura - umidità del materiale:		
Misurazione capacitiva (sensore HF)		0-100
Profondità di misura (sensore HF)	mm	20-40
Display	-	LCD
Dimensioni prodotto (l x l x a)	mm	235 x 60 x 28
Peso netto	kg	0.218

# COME SCEGLIERE IL VOSTRO DEUMIDIFICATORE



I deumidificatori possono essere utilizzati in tante e diverse applicazioni, ma un deumidificatore deve avere la potenzialità adeguata a realizzare il suo scopo. Quindi, prima di scegliere l'apparecchio adatto alle Vostre esigenze, individuate la portata d'aria desiderata usando il calcolatore che abbiamo sviluppato per Voi.

CAMPI DI APPLICAZIONE	LA CAPACITÀ NECESSARIA DEL DEUMIDIFICATORE (L/24H) È DI:
CANTINA	Il volume della stanza diviso per 15 (in condizioni ambientali standard)
ASCIUGATURA DOPO UN'ALLUVIONE	Il volume della stanza diviso per 6 (in condizioni ambientali standard)
MAGAZZINO CON CIBO: FORMAGGIO, FRUTTA	Il volume della stanza diviso per 10 (in condizioni ambientali standard) più la quantità di liquidi persa dal cibo
PISCINA O JACUZZI	Il volume della stanza diviso per 10 (in condizioni ambientali standard) più 0,4 litri per metro quadro di piscina o Jacuzzi
STANZA CON MOLTE PERSONE	Il volume della stanza diviso per 10 (in condizioni ambientali standard) più 4,4 litri per persona per 24h
STANZA CON GRANDI ANIMALI	Il volume della stanza diviso per 10 (in condizioni ambientali standard) più 6 litri per persona per 24h



Esempio: **CANTINA**

**Volume** della stanza **V = 650m<sup>3</sup>**

**Capacità raccomandata** del deumidificatore:  $650:15 = 41 \text{ l/24h}$

Si può scegliere un DH 752 o DH 44



Esempio: **ASCIUGATURA DOPO UN'ALLUVIONE**

**Volume** della stanza **V = 150m<sup>3</sup>**

**Capacità raccomandata** del deumidificatore:  $150:6 = 25 \text{ l/24h}$

Si può scegliere un DH 732 o DH 26



Esempio: **STANZA AFFOLLATA**

**Volume** della stanza **V = 600m<sup>3</sup>**

**Persone = 25**

**Capacità raccomandata** del deumidificatore con finestre chiuse:  $600:15 + 4.4*25 = 150 \text{ l/24h}$

Si può scegliere: 2 unità di DH92, 2 unità di DH792 oppure due unità di DH7160

Con una ventilazione appropriata si può ridurre il numero di deumidificatori necessari.

## Valori limite di RH

### VALORI DI RH%

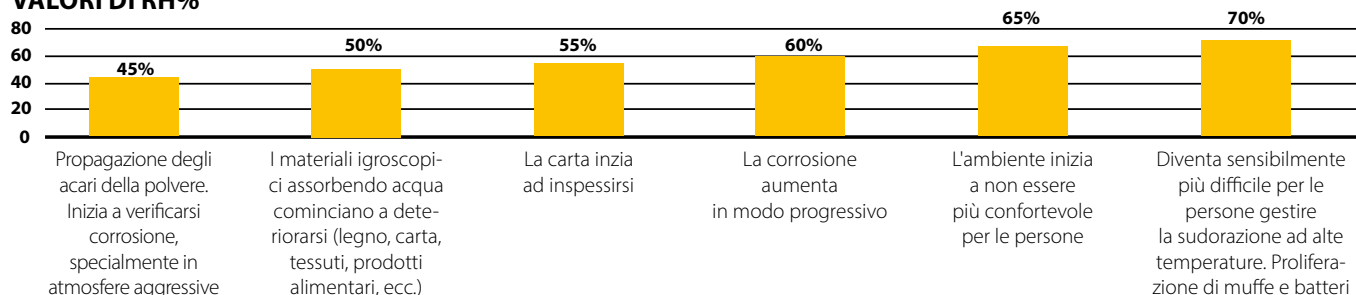

# CONTROLLO REMOTO DEL CLIMA SIMPLIFY CLIMATE SOLUTIONS®



Simplify è una soluzione di gestione del clima basata su cloud progettata per controllare e monitorare da remoto il clima in vari progetti di costruzione e ripristino.

Questa soluzione, che funge da vero e proprio efficace strumento di gestione aziendale, mette a disposizione un riscontro di dati assolutamente trasparente indispensabile per ottimizzare i processi di climatizzazione. Diventa così la soluzione ideale per le aziende che si occupano di gestione dei danni e conseguente ripristino, le compagnie assicurative, le imprese di costruzione, le aziende di disinfestazione e altre. L'uso della tecnologia SIMPLIFY consente ai telecomandi di ridurre notevolmente l'impatto della CO<sub>2</sub> rispetto agli spostamenti.

## COS'È SIMPLIFY



### Simplify App

L'app Simplify viene utilizzata per programmare l'omonima soluzione in loco in soli due minuti. Disponibile per iOS e Android.



### Simplify Dashboard

Il pannello di controllo permette all'utente di visualizzare tutti i dati raccolti da Simplify sul luogo di lavoro. I dati, presentati sia in formato grafico sia tabellare, mostrano la temperatura, l'umidità relativa, la pressione del vapore, il punto di rugiada e il contenuto d'acqua rilevati dalla sonda Simplify Sensor Probe.



### Simplify Control Unit

La Simplify Control Unit (Unità di controllo Simplify) è il componente di base della soluzione Simplify; si collega alla rete GSM ogni volta che questa è disponibile, e comunica con e gestisce la rete di sensori e di attrezzature in loco programmate a farlo. Trasmette in tempo reale dati, ad es. consumo energetico, e allarmi dai sensori al Simplify Dashboard.



### Simplify Sensor Box

La Simplify Sensor Box (Scatola dei sensori Simplify), alimentata da una normale batteria al litio da 9V, viene utilizzata per trasmettere i dati all'unità di controllo Simplify Control Unit dalla sonda Simplify Sensor Probe collegata. Può essere controllata dal pannello di controllo Simplify Dashboard regolando la frequenza dei dati ai livelli desiderati.



### Simplify Sensor Probe

La Simplify Sensor Probe (Sonda del sensore Simplify) è un sensore di umidità e temperatura con una straordinaria precisione di +/- 2,0% nell'intervallo da 0 a 100% di umidità relativa e una deviazione di +/- 0,2°C nelle misure della temperatura. La sonda Simplify Sensor Probe è fornita in dotazione con cavi di lunghezze diverse: 24cm, 300cm e 2000cm.



### Simplify Relay Box

La Simplify Relay Box (Scatola di relè Simplify) con tre prese da 230V CA commutabili in modo indipendente e contatore kWh approvato MID integrato misura il consumo energetico totale (kW e kWh) di tutti i dispositivi collegati. Le prese da 230V CA possono essere attivate/disattivate singolarmente dal pannello di controllo Simplify Dashboard, accendendo o spegnendo così le attrezzature da remoto.



### Simplify CC4 Box

La Simplify CC 4 Box (Scatola CC 4 Simplify), dotata di quattro prese da 230V commutabili in modo indipendente e un contatore kWh approvato MID integrato, misura il consumo energetico totale (kW e kWh) di tutti i dispositivi collegati. Può essere bloccata per soddisfare i requisiti MID. Le prese da 230V CA possono essere attivate/disattivate singolarmente dal pannello di controllo Simplify Dashboard, accendendo o spegnendo così le attrezzature da remoto.

## I VANTAGGI DI SIMPLIFY

- **Ridurre i costi dei sinistri:** Meno visite in loco perché è possibile monitorare ogni aspetto da remoto
- **Acquisire,** condividere e utilizzare **i dati** sul processo di climatizzazione quali temperatura, umidità e stato delle attrezzature
- Utilizzare i dati per creare report che documentano **l'efficienza** delle attività di climatizzazione
- **Ridurre al minimo** i tempi di fermo delle **attrezzature:** notifica istantanea in caso di spegnimento accidentale o malfunzionamento di un'unità
- **Eseguire più velocemente** le attività di climatizzazione: tempi di fermo inferiori e controllo dei dati in tempo reale eliminano i periodi di inattività e/o gli sprechi di tempo
- **Ridurre** l'impronta di **carbonio:** i cicli di progetto più rapidi riducono il **consumo energetico.** Meno visite in loco tagliano i costi del carburante e della manutenzione dei veicoli
- Gestire **più sinistri:** i cicli di progetto più rapidi consentono di gestire più sinistri con lo stesso set di attrezzature
- **Rilevare** immediatamente **i problemi** in loco

## PRINCIPI DI FUNZIONAMENTO

In breve, il monitoraggio remoto di Simplify si avvale di sensori wireless installati negli edifici e nelle attrezzature; essi monitorano il processo di deumidificazione, di riscaldamento o di raffreddamento per l'intero progetto di climatizzazione, ad esempio nell'edilizia o nel settore del ripristino dei danni causati dall'acqua.

In questo modo, Simplify consente di verificare ovunque in tempo reale lo stato di deumidificazione, riscaldamento e raffreddamento praticamente da qualsiasi dispositivo. Inoltre è possibile monitorare e controllare a distanza parametri quali accensione/spegnimento, allarmi, temperatura e consumo energetico. In altre parole, il monitoraggio da remoto in un processo di climatizzazione taglia e riduce i costi legati alla gestione di un sinistro o di un progetto e delle proprie risorse.

### Facile installazione grazie all'app Simplify

L'app Simplify è lo strumento per l'installazione e l'archiviazione di ogni sinistro, poiché funge da metodo rapido, efficiente e semplice da usare per installare le attrezzature in loco, in soli due minuti.

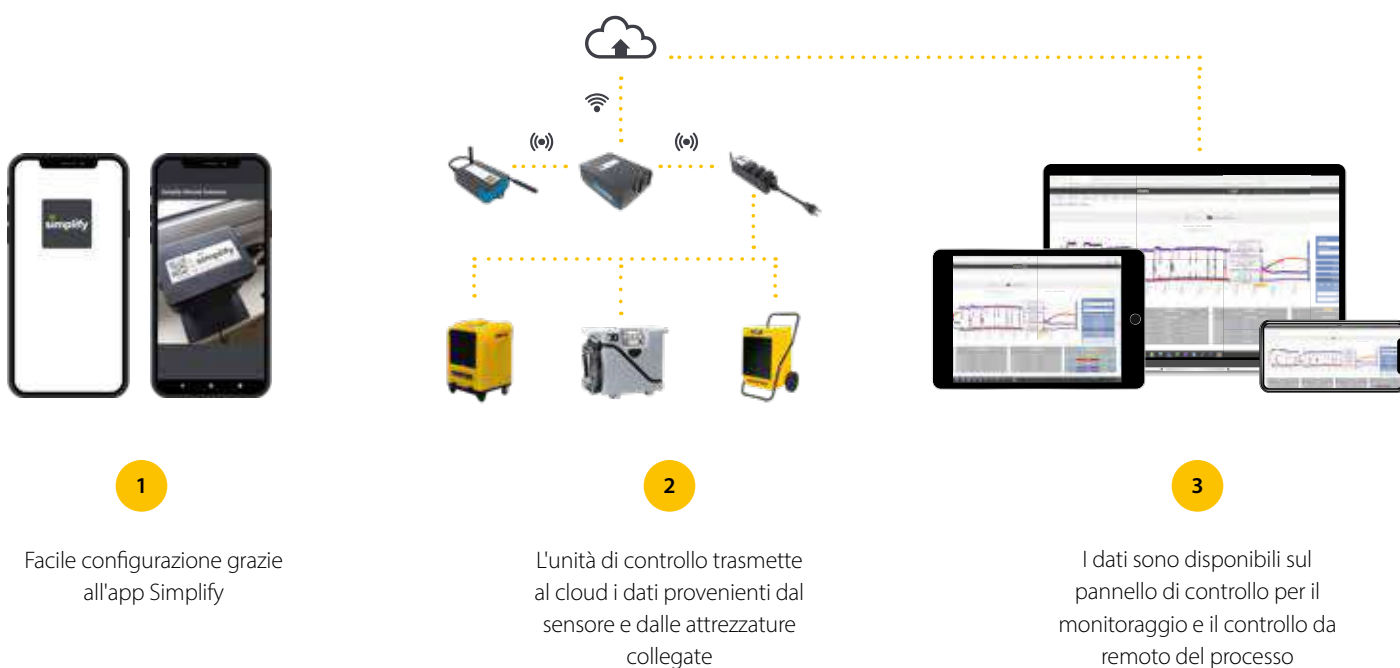



# RAFFRESCARE

## PERCHE' SCEGLIERE I RAFFRESCATORI MASTER?



### PRODUTTIVITA'

Un ambiente di lavoro molto caldo comporta un calo di produttività e di precisione da parte degli operai. Utilizzando i nostri pratici raffrescatori evaporativi Master si garantisce un miglioramento della produttività all'interno di ambienti di lavoro durante i caldi mesi estivi.



### SICURI PER LA SALUTE

Molti operai sono sensibili ai colpi di calore. Utilizzando i raffrescatori evaporativi Master è possibile ridurre la temperatura dai 4 ai 12 gradi per un ambiente di lavoro più sicuro.



### USARE LO STESSO RAFFRESCATORE IN POSTI DIVERSI

I raffrescatori portatili Master sono facili da spostare dove è richiesto il raffrescamento.



### FACILE INSTALLAZIONE

I raffrescatori Master non necessitano di installazione - nessuna conoscenza o formazione speciale è richiesta per l'installazione.

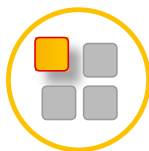

### SCEGLI LA SOLUZIONE MIGLIORE

I raffrescatori evaporativi Master sono progettati per soddisfare esigenze per molte applicazioni diverse come l'industria, edilizia, vendita al dettaglio, uffici o abitazioni.



### RISPETTA L'AMBIENTE

I raffrescatori evaporativi Master non utilizzano agenti chimici e rispettano l'ambiente.



### INVESTIRE NEL RAFFRESCAMENTO

I raffrescatori sono di facile manutenzione ed efficienti dal punto di vista energetico, rendendoli una soluzione molto economica.



### ANTIVIRUS E ANTIBATTERI

Per contrastare la diffusione di virus e batteri, i raffrescatori evaporativi Master sono dotati di lampade UV. Essi inoltre eliminano qualsiasi rischio di legionella.







### 3 ANNI DI GARANZIA

Master offre 3 anni di garanzia su tutti i prodotti. Chi altro lo fa? Invitiamo a leggere i termini della garanzia online.















# INDICE

Prodotto	Descrizione	Caratteristiche	Range di Potenza:	Applicazione	Pagina
	<b>RAFFRESCATORI PORTATILI</b>	I raffrescatori Master raffrescano l'aria utilizzando un semplice processo naturale: l'evaporazione dell'acqua diminuisce la temperatura dell'aria. Una pompa prende l'acqua da un serbatoio che umidifica un grande filtro in cellulosa naturale. Un potente ventilatore aspira l'aria attraverso il filtro. L'acqua evapora dal filtro e diminuisce la temperatura dell'aria di diversi gradi. L'aria esce pulita e fresca nell'ambiente.	<b>fino a 30,000 m<sup>3</sup>/h</b>	<ul style="list-style-type: none"> <li><span style="color: #90EE90;">●</span> Agricoltura</li> <li><span style="color: #FFD700;">●</span> Edilizia</li> <li><span style="color: #00CED1;">●</span> Industria</li> <li><span style="color: #4682B4;">●</span> Magazzini</li> <li><span style="color: #800080;">●</span> Ristoranti</li> <li><span style="color: #FF0000;">●</span> Noleggio</li> </ul>	<b>70-74</b>
	<b>RAFFRESCATORI EVAPORATIVI FISSI</b>	Raffrescatori evaporativi fissi a risparmio energetico e rispetto per l'ambiente per un controllo del clima di grandi strutture. Si crea un clima interno confortevole con la combinazione ottimale di temperatura e umidità.	<b>fino a 50,000 m<sup>3</sup>/h</b>	<ul style="list-style-type: none"> <li><span style="color: #90EE90;">●</span> Agricoltura</li> <li><span style="color: #00CED1;">●</span> Industria</li> <li><span style="color: #4682B4;">●</span> Magazzini</li> <li><span style="color: #800080;">●</span> Ristoranti</li> </ul>	<b>75-76</b>
	<b>CONDIZIONATORE D'ARIA PORTATILE</b>	Un nuovo prodotto innovativo che permette un uso multiplo: è sia condizionatore sia deumidificatore. Questa unità durevole e portatile è ideale per soluzioni di raffreddamento e asciugatura di emergenza e temporanee, come ad esempio tende, ospedali mobili, spazi di lavoro e locali commerciali.	<b>fino a 1,020 m<sup>3</sup>/h</b>	<ul style="list-style-type: none"> <li><span style="color: #00CED1;">●</span> Industria</li> <li><span style="color: #4682B4;">●</span> Spazi pubblici</li> <li><span style="color: #FF0000;">●</span> Emergenza</li> <li><span style="color: #FFD700;">●</span> Eventi</li> </ul>	<b>78-79</b>
	<b>COME SCEGLIERE</b>	Come scegliere il raffrescatore d'aria.			<b>80</b>
	<b>CONTROLLO DA REMOTO DEL CLIMA</b>	Il sistema innovativo di controllo da remoto del clima via GSM. Monitora il funzionamento dei raffrescatori BCM.			<b>77</b>

# SOLUZIONI PER:

EDILIZIA, INDUSTRIA & MAGAZZINI, RISTORANTE,  
VENDITA AL DETTAGLIO E ABITAZIONI

<b>APPLICAZIONE</b>	 CCX 4.0	 BC 80	 BC 121, BC 221, BC 341, BCB 19	 ACD 137	 BCM
<b>EDILIZIA</b>					
			●		
			●		
<b>INDUSTRIA &amp; MAGAZZINI</b>					
			●		●
			●	●	●
<b>OFFICINE &amp; GARAGES</b>					
	●	●	●		
	●	●	●		
<b>RISTORANTI, VENDITE AL DETTAGLIO, UFFICI</b>					
	●	●			●
	●	●		●	●

# SOLUZIONI PER: AGRICOLTURA, SPAZI PUBBLICI, EVENTI, EMERGENZA E NOLEGGIO



CCX 4.0



BC 80



BC 121, BC 221,  
BC 341, BCB 19



ACD 137



BCM

## APPLICAZIONE

### AGRICOLTURA



STALLE



SERRE

### EVENTI & ESERCITO



RAFFRESCAMENTO  
ESTERNO



RAFFRESCAMENTO  
TENDE

### NOLEGGIO



RAFFRESCAMENTO  
AD AMPIO RAGGIO



RAFFRESCAMENTO  
MIRATO

### EMERGENZA & SPAZI PUBBLICI



RAFFRESCAMENTO  
AD AMPIO RAGGIO



RAFFRESCAMENTO  
MIRATO

	CCX 4.0	BC 80	BC 121, BC 221, BC 341, BCB 19	ACD 137	BCM
STALLE		●	●		
SERRE		●	●		
RAFFRESCAMENTO ESTERNO	●	●	●		
RAFFRESCAMENTO TENDE	●	●	●	●	
RAFFRESCAMENTO AD AMPIO RAGGIO	●	●	●		
RAFFRESCAMENTO MIRATO	●	●	●	●	
RAFFRESCAMENTO AD AMPIO RAGGIO	●	●	●		
RAFFRESCAMENTO MIRATO	●	●	●	●	

RAFFRESCARE ❄️

# MASTER

## RAFFRESCATORI EVAPORATIVI



### COME FUNZIONA?

Il cuore del sistema di raffreddamento evaporativo è il pannello di raffreddamento, in cui l'acqua evapora e l'aria che passa attraverso i pannelli viene raffreddata.

I pannelli di raffreddamento a evaporazione sono fabbricati con fogli di cellulosa con scanalature e incollati tra loro. Il materiale è impregnato chimicamente di composti speciali per prevenire la formazione di muffe e garantire lunga durata e facile manutenzione.

Un sistema di distribuzione dell'acqua integrato distribuisce l'acqua in modo uniforme sui pannelli di raffreddamento, in modo da garantire che l'intera superficie resti bagnata. Ciò massimizza l'effetto rinfrescante.

I ventilatori creano una pressione negativa, spingendo l'aria attraverso i pannelli.

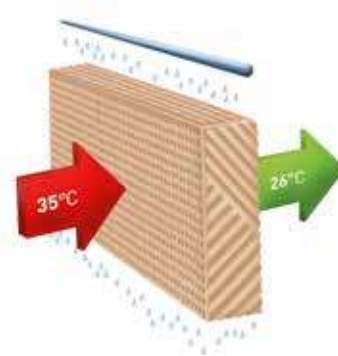
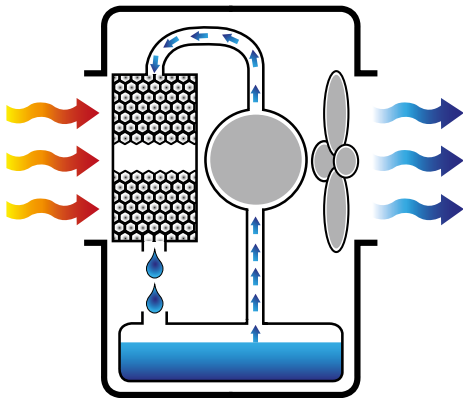

L'evaporazione si forma quando aria e acqua vengono a contatto.

Un sistema di controllo aziona la pompa dell'acqua e il ventilatore diffonde l'aria fredda nell'ambiente.

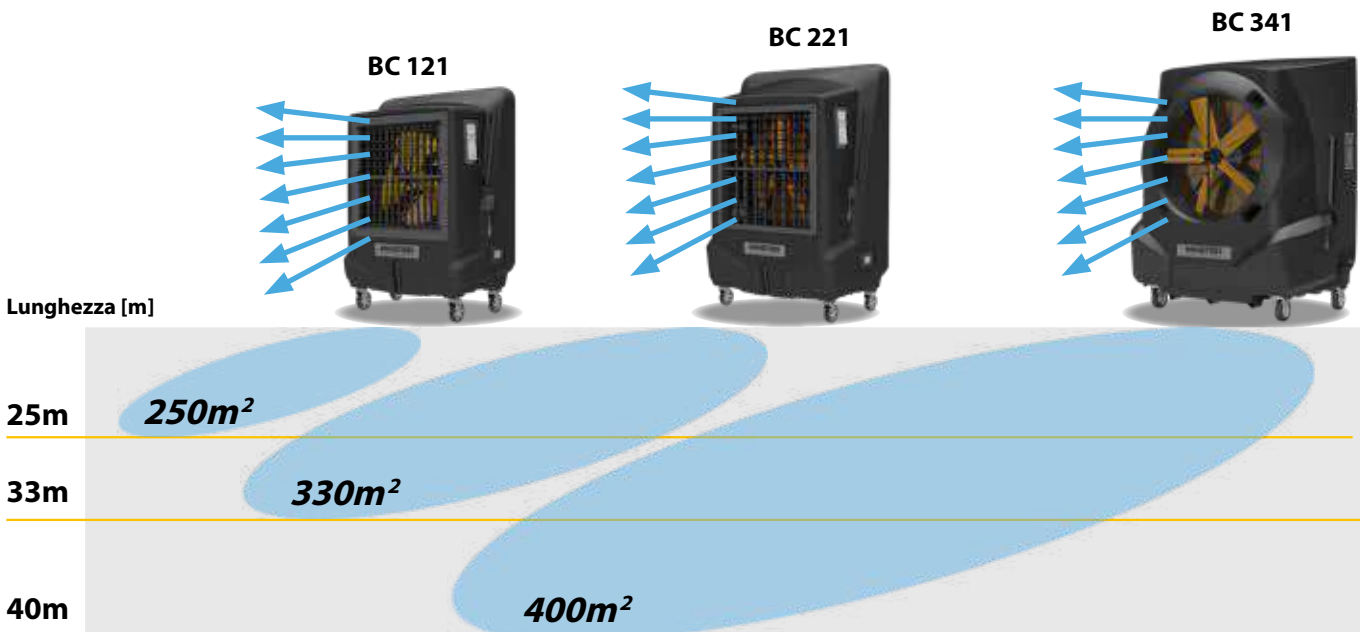

# MASTER

## RAFFRESCATORI EVAPORATIVI

### RAFFRESCAMENTO EVAPORATIVO E UMIDITÀ

Un determinato volume d'aria ad una certa temperatura e pressione è in grado di assorbire e trattenere una specifica quantità di vapore acqueo. Se questo volume d'aria contiene il 50% dell'umidità che è in grado di trattenere, si dice che è al 50% di umidità relativa.

Più il giorno è caldo e più l'aria è secca, più il raffreddamento può avvenire per evaporazione. In altre parole, l'effetto di raffreddamento è migliore quando è più necessario.

I nostri raffrescatori portatili sono comunque sviluppati per funzionare bene anche in ambienti ad alta umidità; risultano molto più efficienti di un semplice ventilatore che fa circolare solo aria calda.

I nostri condizionatori aumentano l'umidità dal 2 al 5%, a seconda della temperatura e dell'umidità dell'ambiente che si desidera raffreddare. Il leggero aumento non si nota nelle aree ventilate, dove l'aria prodotta dall'unità si disperde.

		UMIDITÀ RELATIVA																
		2%	5%	10%	15%	20%	25%	30%	35%	40%	45%	50%	55%	60%	65%	70%	75%	80%
TEMPERATURA DELL'ARIA IN INGRESSO	24°C	12°C	13°C	14°C	14°C	15°C	16°C	17°C	17°C	18°C	18°C	19°C	19°C	20°C	21°C	21°C	22°C	22°C
	27°C	14°C	14°C	16°C	17°C	17°C	18°C	19°C	19°C	20°C	21°C	22°C	22°C	23°C	23°C	24°C	24°C	25°C
	29°C	16°C	17°C	17°C	18°C	19°C	20°C	21°C	21°C	22°C	23°C	23°C	24°C	24°C	25°C	26°C	27°C	
	32°C	18°C	18°C	19°C	21°C	21°C	22°C	23°C	24°C	25°C	26°C	26°C	27°C	28°C	28°C	29°C	30°C	
	35°C	19°C	20°C	21°C	22°C	23°C	24°C	26°C	26°C	27°C	28°C	29°C	29°C	30°C				
	38°C	21°C	22°C	23°C	24°C	26°C	27°C	28°C	28°C	29°C	31°C	31°C						
	41°C	22°C	23°C	25°C	26°C	27°C	29°C	30°C	31°C	32°C								
	43°C	24°C	25°C	27°C	28°C	29°C	31°C	32°C	33°C									
	46°C	26°C	27°C	28°C	30°C	32°C	33°C	34°C										
	49°C	27°C	28°C	30°C	32°C	34°C	35°C											
	52°C	28°C	30°C	32°C	34°C	36°C												

Questa tabella mostra la **TEMPERATURA TEORICA DI USCITA DELL'ARIA** del raffrescatore.

La **TEMPERATURA DI USCITA DELL'ARIA** teorica dipende dalla **TEMPERATURA DELL'ARIA IN INGRESSO** e dall' **UMIDITÀ RELATIVA**.

Dovete solo rilevare la **TEMPERATURA DELL'ARIA IN INGRESSO** e l'**UMIDITÀ RELATIVA**, quindi determinate il valore nel punto di intersezione: questa è la vostra **TEMPERATURA DI USCITA DELL'ARIA**.

**Esempio:**

*Temperatura dell'aria in ingresso = 35 °C*

*Umidità relativa = 30%*

*Temperatura dell'aria in uscita = 26 °C*

# RAFFRESCATORI PORTATILI CCX 4.0



L'uso di raffrescatori ad aria Master riduce notevolmente l'impatto della CO<sub>2</sub> rispetto ai condizionatori d'aria.



**CCX 4.0**



- Design compatto e piacevole
- Installazione, funzionamento e manutenzione a basso costo
- Telecomando per un facile utilizzo
- Diverse impostazioni e funzioni
- Maniglie per un facile trasporto
- Dotati di ruote e serbatoio integrato
- Lungo e ininterrotto tempo di funzionamento senza rifornimento di acqua
- Ionizzatore per migliorare la qualità dell'aria
- Bassa rumorosità, ideale per terrazze

## CCX 4.0 PANNELLO DI CONTROLLO



Caratteristiche	Unità	CCX 4.0
Pannello di raffreddamento	dm <sup>3</sup>	40
Portata d'aria	m <sup>3</sup> /h	4.000
Area massima	m <sup>2</sup>	80
Assorbimento	W	150
Alimentazione	V/Hz	230/1ph/50
Assorbimento	A	1,45
Velocità ventola		3
Uscita		Frontale
Consumo d'acqua	l/h	5-10
Capacità serbatoio	l	50
Connessione diretta con l'acqua	pollici	Si
Controllo del livello dell'acqua		Si
Rumorosità	dB(A)	67
Dimensioni prodotto (l x l x a)	mm	640 x 450 x 1160
Dimensioni imballo (l x l x a)	mm	650 x 550 x 1160
Peso (con/senza acqua)	kg	22/72
Paletta	pz	2

# RAFFRESCATORI PORTATILI

## BC 80



L'uso di raffrescatori ad aria Master riduce notevolmente l'impatto della CO<sub>2</sub> rispetto ai condizionatori d'aria.



**BC 80**



- Facilmente trasportabili grazie alle ruote - ideale per il noleggio
- Deflettori oscillanti automatici
- Senza bisogno di installazione - carico acqua automatico da rete o manuale da serbatoio per il raffrescamento immediato
- Eco compatibile: senza compressore, senza gas, basso consumo
- Ionizzatore per migliorare la qualità dell'aria - il raffrescatore rinnova l'aria ambiente liberandola da fumi, polveri e cattivi odori
- Pannello di controllo intuitivo con programmi di raffrescamento
- Filtri aria di facile manutenzione

RAFFRESCARE

Caratteristiche	Unità	BC 80
Pannello di raffreddamento	dm <sup>3</sup>	70
Portata d'aria	m <sup>3</sup> /h	8.000
Area massima	m <sup>2</sup>	180
Assorbimento	W	330
Alimentazione	V/Hz	230/1ph/50
Assorbimento	A	1.5
Velocità ventola		3
Uscita		Frontale
Consumo d'acqua	l/h	8
Capacità serbatoio	l	100
Connessione diretta con l'acqua	pollici	½
Controllo del livello dell'acqua		Si
Rumorosità	dB(A)	62
Dimensioni prodotto (l x l x a)	mm	500 x 850 1410
Dimensioni imballo (l x l x a)	mm	520 x 870 x 1310
Peso (con/senza acqua)	kg	32/132
Paletta	pz	2

# RAFFRESCATORI PORTATILI BC 121-BC 221



L'uso di raffrescatori ad aria Master riduce notevolmente l'impatto della CO<sub>2</sub> rispetto ai condizionatori d'aria.

**Novita'**



BREVETTO

**BC 121**  
(LAMPADA UV INCLUSA)

**Novita'**



BREVETTO

**BC 221**  
(LAMPADA UV INCLUSA)



- Efficiente punto di raffrescamento per applicazioni industriali
- Funzionamento silenzioso anche con elevata portata d'aria
- Funzione oscillante
- Grande serbatoio per un lungo tempo di utilizzo
- Ruote grandi con freno per una facile movimentazione
- Carico acqua automatico tramite connessione alla rete o carico manuale da serbatoio
- Costruito con plastica resistente alla corrosione
- Filtri aria inclusi facilmente removibili per pulizia
- Pannello di controllo per regolare facilmente la velocità della ventola
- Lampada UV, disinfezione dell'acqua
- Controllo del livello dell'acqua

## Accessori opzionali



**Copertura antipolvere**  
BC 121- 4250.414  
BC 221- 4250.415



I raffrescatori evaporativi puliscono efficacemente l'aria perché la polvere e lo sporco vengono trattenuti dai filtri lavabili.

Caratteristiche	Unità	BC 121	BC 221
Pannello di raffreddamento	dm <sup>3</sup>	80	120
Portata d'aria	m <sup>3</sup> /h	12.000	22.000
Portata utile	m <sup>3</sup> /h	8.000	15.000
Area massima	m <sup>2</sup>	250	330
Assorbimento	W	500	800
Alimentazione	V/Hz	220-240/1ph/50	220-240/1ph/50
Assorbimento	A	2,3	3,7
Consumo d'acqua	l/h	8-10	12-18
Capacità serbatoio	l	60	120
Connessione diretta con l'acqua	pollici	½	½
Controllo del livello dell'acqua		Si	Si
Rumorosità	dB(A)	67	67
Dimensioni prodotto (l x l x a)	mm	1050 x 600 x 1460	1230 x 640 x 1730
Dimensioni imballo (l x l x a)	mm	1120 x 680 x 1650	1300 x 720 x 1930
Peso netto/lordo	kg	50/55	64/69
Paletta	pz	1	1



# RAFFRESCATORI PORTATILI BC 341



L'uso di raffrescatori ad aria Master riduce notevolmente l'impatto della CO<sub>2</sub> rispetto ai condizionatori d'aria.

**Novità**



BREVETTO

**BC 341**  
(LAMPADA UV INCLUSA)



- Potente volume d'aria 30,000 m<sup>3</sup>/h per raffreddare grandi aree di lavoro
- Nessuna installazione, non richiesta canalizzazione
- Bassi costi di gestione
- Facile da mantenere
- Tamponi filtranti evaporativi, bloccano la sporcizia
- Lampada UV, disinfezione dell'acqua
- Basso consumo energetico
- Applicazioni: Laboratori e magazzini, plastica, vetro, impianti di assemblaggio e verniciatura, agricoltura e serre

RAFFRESCARE



Lampada UV di serie

## Accessori opzionali



**Copertura antipolvere**  
BC 341-4250.416

Caratteristiche	Unità	BC 341
Pannello di raffreddamento	dm <sup>3</sup>	340
Portata d'aria	m <sup>3</sup> /h	30.000
Portata utile	m <sup>3</sup> /h	23.000
Area massima	m <sup>2</sup>	400
Assorbimento	W	1.050
Alimentazione	V/Hz	220-240/1ph/50
Assorbimento	A	4,9
Consumo d'acqua	l/h	10-15
Capacità serbatoio	l	200
Connessione diretta con l'acqua	pollici	½
Controllo del livello dell'acqua		Si
Rumorosità	dB(A)	70
Dimensioni prodotto (l x l x a)	mm	1690 x 920 x 1910
Dimensioni imballo (l x l x a)	mm	1000 x 1800 x 2100
Peso netto/lordo	kg	130/140
Paletta	pz	1

# RAFFRESCATORI PORTATILI

## BCB 19



L'uso di raffrescatori ad aria Master riduce notevolmente l'impatto della CO<sub>2</sub> rispetto ai condizionatori d'aria.



**BCB 19**



**BCB TELECOMANDO**



- Ventilatore assiale con possibilità di canalizzare l'aria fredda
- Materiale in plastica resistente ai raggi UV
- Facile da spostare - dotato di ruote
- Diffusore ed uscita aria in alto
- Telecomando LCD a cristalli liquidi con cavo da 7,5 m
- Telecomando a infrarossi
- Ventilatore a 12 velocità, regolabile per creare un clima ideale
- Filtri di raffreddamento a lunga durata
- Filtro esterno incluso per proteggere dalla polvere e dall'ambiente sporco
- Sistema di prevenzione contro Legionella, alghe, funghi, ecc.
- Ideale per arieggiare bene gli spazi come tendoni e gazebo
- Principio Plug-and-play: collegare l'acqua e godere di aria fresca
- Ideale per il noleggio
- Consumo di energia molto basso

Caratteristiche	Unità	BCB 19
Pannello di raffreddamento	dm <sup>3</sup>	220
Pannello di raffreddamento	cm	79 x 70 x 10
Portata d'aria	m <sup>3</sup> /h	18.000
Prevalenza	Pa	200
Area massima	m <sup>2</sup>	250
Assorbimento	W	1.1
Alimentazione	V/Hz	230/1ph/50
Uscita dell'aria		Superiore
Ventilatore		Assiale
Velocità ventola		12
Protezione		IP44
Consumo d'acqua	l/h	10-15
Capacità serbatoio	l	250
Rumorosità	dB(A)	66
Carico/scarico acqua	pollici	½ e 1
Dimensioni di uscita	cm	64 x 45
Dimensioni prodotto (l x l x a)	mm	1100 x 1100 x 1850
Dimensioni imballo (l x l x a)	mm	1150 x 1150 x 2000
Peso netto	kg	75/85
Paletta	pz	1

# RAFFRESCATORI FISSI

## BCM 191-BCM 311-BCM 511



L'uso di raffrescatori ad aria Master riduce notevolmente l'impatto della CO<sub>2</sub> rispetto ai condizionatori d'aria.

**Novita'**



**BCM 191**  
**BCM 311**  
**BCM 511**

### Esempio di installazione



Uscita dell'aria fredda - possibile installazione

A seconda delle esigenze, l'aria raffreddata può essere orientata dall'alto, lateralmente o dal basso.



- Potente metodo di raffreddamento disponibile in 19,000m<sup>3</sup>/h, 31,000m<sup>3</sup>/h, 50,000m<sup>3</sup>/h
- Controllo della temperatura e dell'umidità
- Bassi costi di gestione
- Facile da mantenere
- Pannelli filtranti evaporativi, bloccano la sporcizia
- Filtro antipolvere
- Lampada UV, disinfezione dell'acqua
- Basso consumo energetico, 10% rispetto alla tradizionale corrente alternata
- Aria fresca e salubre per garantire un ambiente fresco e pulito
- Supporto tecnico e commerciale completo disponibile per il dimensionamento e il supporto al progetto

RAFFRESCARE



Uscita inferiore



Uscita laterale



Uscita superiore

Caratteristiche	Unità	BCM 191	BCM 311	BCM 511
Pannello di raffreddamento - superficie totale	dm <sup>3</sup>	201	306	420
Pannello di raffreddamento - 1 pz	cm	75 x 67 x 10	87 x 88 x 10	100 x 105 x 10
Portata d'aria	m <sup>3</sup> /h	19.000	31.000	50.000
Ventilatore		Assiale	Assiale	Assiale
Velocità ventola		12	12	12
Assorbimento	kW	1.1	3.0	4.0
Alimentazione	V/Hz	230/1ph/50	380/3ph/50-60	380/3ph/50-60
Uscita dell'aria	mm	Inferiore, laterale o superiore	Inferiore, laterale o superiore	Inferiore, laterale o superiore
Capacità serbatoio	l	30	50	60
Consumo d'acqua	l/h	20-40	30-50	40-70
Sistema di controllo remoto		Si	Si	Si
Dimensioni prodotto (l x l x a)	mm	1100 x 1100 x 960	1280 x 1280 x 1170	1500 x 1500 x 1450
Peso netto	kg	55	86	112

## SISTEMA DI PULIZIA DELL'ACQUA A GESTIONE AUTONOMA

Grazie alla sua struttura e ai suoi componenti elettronici (elettrovalvola, valvola di scarico e sensori di livello), il dispositivo Master ha un sistema automatizzato di pulizia, svuotamento e riempimento del serbatoio dell'acqua.

### PRE-RAFFRESCAMENTO

Il raffrescatore evaporativo entra in modalità di pre-raffrescamento per un minuto, appena prima che il motore entri in funzione, assicurando così una capacità di raffreddamento istantanea.

### MODALITÀ AUTOMATICA

Con la precedente regolazione dei valori richiesti di temperatura e umidità, questa modalità permette di far funzionare l'apparecchiatura in modo autonomo ed efficiente, regolando la portata d'aria e i livelli d'acqua secondo i valori (T° e %RH).

### PULIZIA AUTOMATICA

Questa funzione permette di impostare un periodo di tempo (ore) per l'automazione della pulizia delle unità. Periodo di tempo programmabile da 0 a 72 ore. La valvola di scarico dell'acqua si apre, svuota il serbatoio dell'acqua ed esegue il processo di pulizia. Dopo un minuto l'elettrovalvola di ingresso si apre per riempire nuovamente il serbatoio dell'acqua. Questa modalità di autopulizia è regolata secondo le misure e le raccomandazioni per la prevenzione e il controllo della legionella.

## CARATTERISTICHE PRINCIPALI DEL DISPLAY E DEL CONTROLLER SUPERMASTER

### Disponibile in due misure:

\*SUPERMASTER 4: Controllo di un singolo raffrescatore. Disponibile con un display touch da 4,3"

\*SUPERMASTER 10: Controllo fino a 31 raffrescatori. Disponibile con un display touch da 10"



# SISTEMA DI CONTROLLO REMOTO PER RAFFRESCATORI FISSI BCM SUPERMASTER



Login 04/08/2020 - 10:47:14

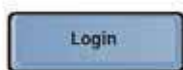

Version: 1.0 / 01-08-2020



Schermata iniziale: protetta da password.

- Il sistema di controllo raffrescatori più avanzato sul mercato
- In grado di gestire fino a 31 unità Master BCM
- Pannello di controllo centralizzato di facile utilizzo
- Tutte le principali funzioni di raffrescamento possono essere impostate via cloud tramite pc o smartphone
- Molto utile per comunicare in tempo reale con l'impianto o per il controllo di più unità

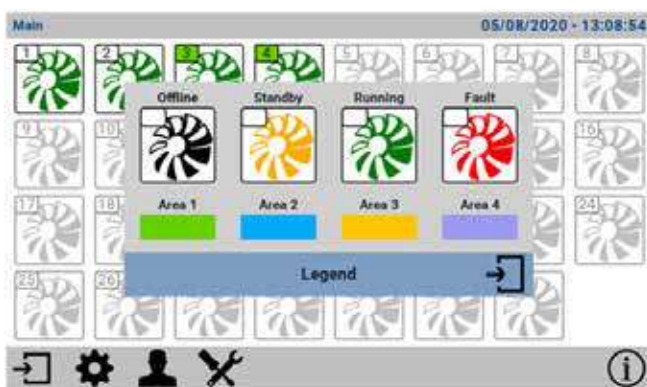

- È possibile collegare fino a 31 unità per sistema
- L'applicazione consente di configurare i raffrescatori singolarmente o a gruppi
- Ogni raffrescatore può avere uno stato: off line, standby, in marcia, o in errore
- I raffrescatori installati vengono riconosciuti con la cornice bianca
- Possono essere raggruppati in zone con medesime impostazioni per un controllo facilitato
- Ogni zona è indicata con un differente colore - facile individuare la zona di appartenenza del raffrescatore



Possibili azioni:

- Impostazione dei set - point temperatura e umidità
- Controllo dei messaggi di errore - consente di individuare facilmente le anomalie sulle operazioni in corso
- Controllo del livello acqua nel serbatoio
- Ampere box mostra l'istante assorbimento elettrico del raffrescatore
- Le impostazioni possono riguardare singole macchine o gruppi di macchina appartenenti alla medesima area



Sulla schermata di configurazione del raffrescatore è consentito:

- Impostare il timer settimanale
- Impostare le funzioni: raffrescamento, ventilazione, estrazione, swing, pulizia
- Selezionare la velocità di ventilazione e la portata d'aria di conseguenza

# CONDIZIONATORE E DEUMIDIFICATORE ACD 137



BREVETTO

**ACD 137**



- Alta capacità di condizionamento dell'aria ARIA FREDDA: 24.000 BTU/h (pari a 7,1kW con soli 1,98kW di alimentazione elettrica)
- Deumidificazione ad alta capacità DRY AIR: 130 l/giorno di raccolta acqua con soli 1,98kW di alimentazione elettrica
- Canalizzabile
- Ventilatori potenti e silenziosi
- Compatto e leggero
- Facile da installare
- Ruote per facile trasportabilità
- Ideale per soluzioni d'emergenza e temporanee - distribuzione rapida per tende e ospedali mobili
- Condizionamento d'aria portatile per una vasta gamma di applicazioni come officine, centri dati, uffici, locali commerciali

## Incluso nella confezione



**Doppio tubo flessibile regolabile**



**Connettore fisso per tubo flessibile**

## Accessori opzionali



**Tubo flessibile per aria fredda**  
Ø31cm, 3m, PVC  
4515.572



**Tubo flessibile per aria fredda**  
Ø31cm, 3m, isolato  
4515.370



**Termostato TAC per raffreddamento**  
4250.318



**Plenum ingresso aria**  
Ø30cm - 4250.319



**Tubo flessibile per aria fredda**  
Ø31cm, 7,6m, nylon  
4515.360



**Kit uscita aria calda**  
4250.440

Caratteristiche	Unità	ACD 137 - Modalità di raffreddamento	ACD 137 - Modalità di asciugatura
Capacità di raffreddamento (28°C/55% RH)	kW	7,1	-
	Btu/h	24.000	-
Capacità di asciugatura (30°C/80% RH)	l/24h	-	130
Portata d'aria	m³/h	1.020/800	1.020/800
Intervallo di temperatura d'esercizio	°C	10-42	10-42
Alimentazione nominale (28°C/55%)	W	1980	1980
Corrente nominale (28°C/55%)	A	10	10
Corrente massima	A	14	14
Alimentazione	V/Hz	220-240/1ph/50	220-240/1ph/50
Rumorosità	dB(A)	55	55
Refrigerante		R1234YF A2L	R1234YF A2L
Uscita aria calda	mm	400	400
Uscita aria fredda (standard)	mm	2 x 135	2 x 135
Uscita aria fredda (accessorio)	mm	300	300
Dimensioni prodotto (l x l x a) con maniglia	mm	790 x 620 x 1326	790 x 620 x 1326
Dimensioni imballo (l x l x a)	mm	580 x 700 x 1500	580 x 700 x 1500
Peso netto	kg	98	98

# CONDIZIONATORE E DEUMIDIFICATORE ACD 137



L'ACD 137 è un apparecchio portatile innovativo con molteplici usi:

- Climatizzatore ARIA FREDDA: 7,1kW. Alimentazione solo 1,98kW
- Deumidificatore ARIA SECCA: 130 l/giorno di raccolta acqua
- Ventilatore VENTILAZIONE ARIA

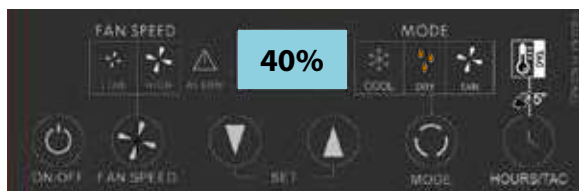

Il pannello di controllo permette di selezionare tre modalità:

- Condizionatore d'aria (modalità di raffreddamento)
- Essiccatore d'aria (modalità di asciugatura)
- Ventilazione dell'aria (modalità ventilatore)

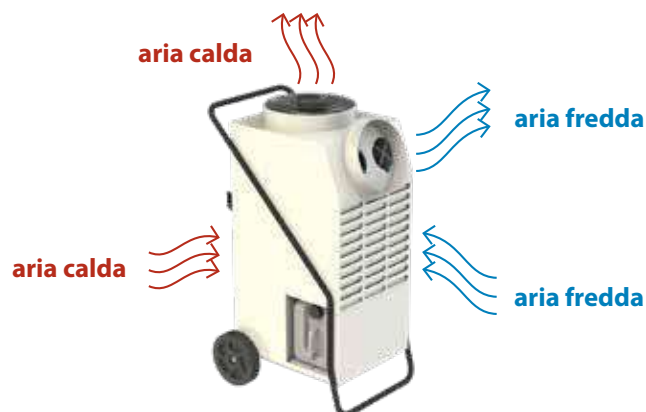

L'aria fredda e l'aria calda circolano sullo stesso lato dell'ACD 137. Questa soluzione aumenta l'efficienza del raffreddamento.

## Grazie alla sua flessibilità, l'ACD 137 può essere utilizzato in diverse situazioni

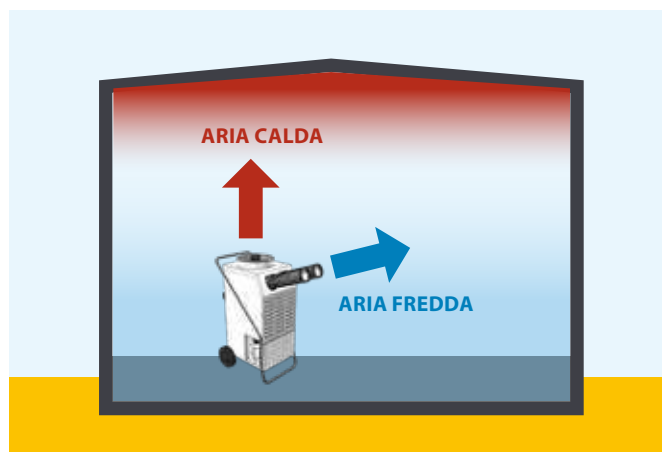

**RAFFREDDAMENTO SPOT.** Collocato in una stanza, l'aria fredda viene soffiata verso l'obiettivo (ad esempio un dispositivo elettronico che deve essere raffreddato) e l'aria calda viene soffiata verso l'alto.

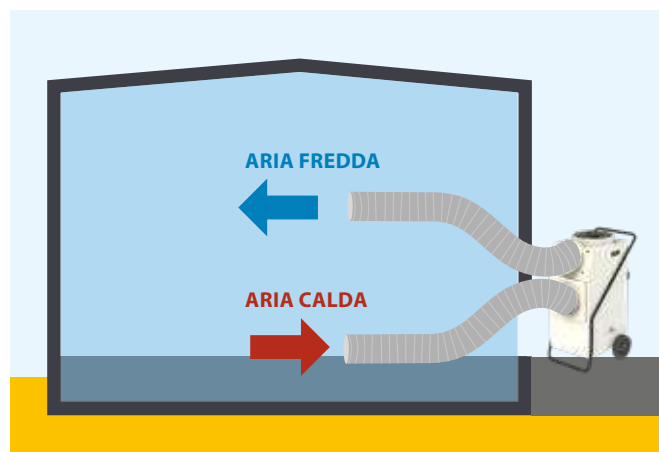

**RAFFREDDAMENTO AMBIENTE DALL'ESTERNO.** L'ACD 137 è posto all'esterno di una piccola stanza. L'aria viene messa in ricircolo. Il termostato ambiente TAC è posizionato all'interno della stanza per controllare la temperatura.

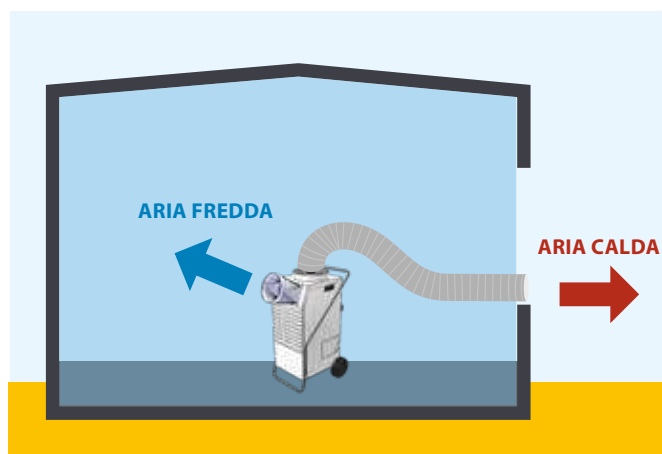

**RAFFREDDAMENTO AMBIENTE DALL'INTERNO.** L'ACD 137 è posto all'interno di una piccola stanza. L'aria fredda viene messa in ricircolo e l'aria calda viene canalizzata all'esterno.

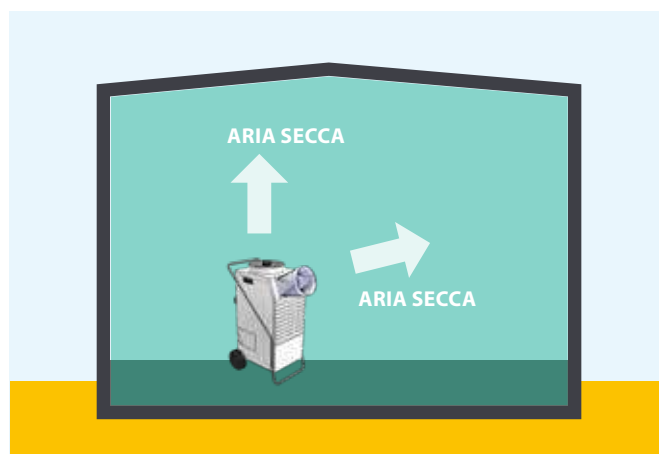

**ASCIUGATURA DI SALA.** Con l'ACD 137 posizionato all'interno della stanza, l'aria secca viene immessa nella stanza. L'umidità rimossa dall'aria viene raccolta in un serbatoio.

# COME SCEGLIERE IL RAFFRESCATORE D'ARIA



I raffrescatori evaporativi Master possono essere utilizzati in un'ampia varietà di applicazioni. Sugeriamo di seguire la guida che trovate qui di seguito per trovare la migliore unità per le vostre esigenze specifiche. Questo vi aiuterà a fare la scelta giusta in modo da poter godere del vostro investimento per molto tempo.

In alternativa, sentitevi liberi di contattare il nostro team internazionale di esperti. Saremo più che felici di aiutarvi a trovare una soluzione economica, pratica, durevole ed efficiente che soddisfi le vostre esigenze.

Per ricevere assistenza sui raffreddatori fissi e ottenere una soluzione su misura per il dimensionamento contattare i nostri esperti.



<b>CAMPI DI APPLICAZIONE</b>	<b>CCX 4.0</b> AREA SUGGERITA	<b>BC 80</b> AREA SUGGERITA	<b>BC 121</b> AREA SUGGERITA	<b>BC 221</b> AREA SUGGERITA	<b>BC 341</b> AREA SUGGERITA
RISTORANTI O BAR BEN VENTILATI	60m <sup>2</sup>	90m <sup>2</sup>	NO	NO	NO
TERRAZZE ALL'APERTO	60m <sup>2</sup>	90m <sup>2</sup>	150m <sup>2</sup>	220m <sup>2</sup>	300m <sup>2</sup>
INDUSTRIA STAMPAGGIO PLASTICA	NO	90m <sup>2</sup>	150m <sup>2</sup>	250m <sup>2</sup>	330m <sup>2</sup>
INDUSTRIA STAMPAGGIO VETRO	NO	90m <sup>2</sup>	150m <sup>2</sup>	250m <sup>2</sup>	330m <sup>2</sup>
INDUSTRIE AUTOMOBILISTICHE	NO	90m <sup>2</sup>	150m <sup>2</sup>	250m <sup>2</sup>	330m <sup>2</sup>
IMPIANTO DI VERNICIATURA	NO	90m <sup>2</sup>	150m <sup>2</sup>	250m <sup>2</sup>	330m <sup>2</sup>
CUCINA INDUSTRIALE	60m <sup>2</sup>	80m <sup>2</sup>	NO	NO	NO
SERRA	NO	NO	150m <sup>2</sup>	250m <sup>2</sup>	330m <sup>2</sup>
STALLA BOVINI	NO	NO	150m <sup>2</sup>	250m <sup>2</sup>	330m <sup>2</sup>
CENTRI LOGISTICI	NO	NO	150m <sup>2</sup>	250m <sup>2</sup>	330m <sup>2</sup>
IMPIANTO DI MONTAGGIO	NO	NO	150m <sup>2</sup>	250m <sup>2</sup>	330m <sup>2</sup>
HANGAR	NO	NO	150m <sup>2</sup>	250m <sup>2</sup>	330m <sup>2</sup>



SOLUZIONI DI RAFFREDDAMENTO PER:

- AGRICOLTURA
- IMPIANTI SPORTIVI
- EVENTI
- OFFICINE & GARAGE
- INDUSTRIA & MAGAZZINI



AGRICOLTURA



IMPIANTI SPORTIVI



EVENTI



OFFICINE & GARAGE



INDUSTRIA & MAGAZZINI



# VENTILARE

## PERCHÉ SCEGLIERE I VENTILATORI E I SOFFIATORI MASTER?



### PROTEGGI IL TUO INVESTIMENTO

I ventilatori Master sono durevoli e robusti, progettati per lavorare continuamente, anche in condizioni molto dure.



### AUMENTO DELLA PRODUTTIVITÀ

I prodotti di ventilazione Master possono far circolare, purificare e asciugare l'aria per migliorare le vostre condizioni di lavoro.



### FACILE INSTALLAZIONE

I ventilatori Master sono plug and play - non è richiesta alcuna installazione speciale.

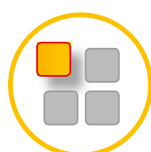

### COMFORT DI UTILIZZO

I prodotti di ventilazione Master sono progettati per un'alta funzionalità, con diversi livelli di velocità, un alto flusso d'aria e accessori aggiuntivi per aumentare l'efficienza.



### SCEGLI LA SOLUZIONE MIGLIORE

I ventilatori e i soffiatori Master sono progettati per soddisfare molte applicazioni diverse come l'industria, edilizia, agricoltura, uffici e abitazioni.



### 3 ANNI DI GARANZIA







Master offre 3 anni di garanzia su tutti i prodotti. Chi altro lo fa? Invitiamo a leggere i termini della garanzia online.



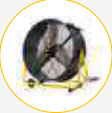



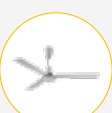







### RISPETTI L'AMBIENTE

Tutti i prodotti di ventilazione Master sono a risparmio energetico e rispettosi dell'ambiente.

# INDICE

Prodotto	Descrizione	Caratteristiche	Range di Potenza:	Applicazione	Pagina
	<b>VENTILATORI PROFESSIONALI</b>	Ampia gamma di ventilatori che aiutano l'attività dei riscaldatori e raffrescatori. Sono utilizzati per aumentare la ventilazione e il ricircolo dell'aria nella stanza.	<b>fino a 13,200 m<sup>3</sup>/h</b>	<ul style="list-style-type: none"> <li><span style="color: #92D050;">●</span> Agricoltura</li> <li><span style="color: #00AEEF;">●</span> Magazzini</li> <li><span style="color: #0070C0;">●</span> Industria</li> <li><span style="color: #FFD700;">●</span> Restauri</li> <li><span style="color: #C00000;">●</span> Noleggio</li> <li><span style="color: #FF8C00;">●</span> Edilizia</li> </ul>	<b>86-89</b>
	<b>DEPURATORE D'ARIA</b>	Un depuratore ad aria è un sistema di filtrazione portatile che rimuove particelle e gas dalla zona di lavoro. Migliora la qualità dell'aria e riduce i cattivi odori dell'ambiente.	<b>fino a 1,300 m<sup>3</sup>/h</b>	<ul style="list-style-type: none"> <li><span style="color: #92D050;">●</span> Agricoltura</li> <li><span style="color: #00AEEF;">●</span> Industria</li> <li><span style="color: #0070C0;">●</span> Magazzini</li> <li><span style="color: #FFD700;">●</span> Restauri</li> <li><span style="color: #C00000;">●</span> Edilizia</li> </ul>	<b>90-92</b>
	<b>SOFFIATORI PROFESSIONALI E CIRCOLATORI DI ARIA</b>	I soffiatori d'aria supportano l'asciugatura degli edifici e dei danni dovuti all'acqua. Sono dotati di un ventilatore molto potente e a risparmio energetico.	<b>fino a 7,800 m<sup>3</sup>/h</b>	<ul style="list-style-type: none"> <li><span style="color: #92D050;">●</span> Agricoltura</li> <li><span style="color: #00AEEF;">●</span> Industria</li> <li><span style="color: #0070C0;">●</span> Magazzini</li> <li><span style="color: #FFD700;">●</span> Restauri</li> <li><span style="color: #C00000;">●</span> Edilizia</li> </ul>	<b>93-96</b>
	<b>ATTREZZATURE ANTIPOLVERE</b>	Le porte e le pareti antipolvere consentono di separare rapidamente l'area sporca da quella pulita. Sono facili da installare in pochi minuti.		<ul style="list-style-type: none"> <li><span style="color: #92D050;">●</span> Agricoltura</li> <li><span style="color: #00AEEF;">●</span> Industria</li> <li><span style="color: #0070C0;">●</span> Magazzini</li> <li><span style="color: #FFD700;">●</span> Restauri</li> <li><span style="color: #C00000;">●</span> Edilizia</li> </ul>	<b>97-99</b>
	<b>VENTILATORI - DESTRATIFICATORI</b>	I più potenti ventilatori a soffitto con un raggio di lavoro fino a 14 metri. Grazie alla forma aerodinamica muovono grandi volumi di aria.	<b>fino a 66,200 m<sup>3</sup>/h</b>	<ul style="list-style-type: none"> <li><span style="color: #92D050;">●</span> Agricoltura</li> <li><span style="color: #00AEEF;">●</span> Industria</li> <li><span style="color: #0070C0;">●</span> Magazzini</li> </ul>	<b>100-101</b>
	<b>SOFFIATORI A PAVIMENTO</b>	Soffiatori a pavimento robusti e ad alta efficienza con diffusori piatti. Ideali per casa, ufficio, lavori di ristrutturazione.	<b>1,270 - 2,640 m<sup>3</sup>/h</b>	<ul style="list-style-type: none"> <li><span style="color: #0070C0;">●</span> Magazzini</li> <li><span style="color: #FFD700;">●</span> Restauri</li> <li><span style="color: #C00000;">●</span> Edilizia</li> </ul>	<b>102</b>
	<b>MASTER CLIMATE SOLUTIONS APP</b>	Scegliete la migliore attrezzatura di riscaldamento, asciugatura, raffrescamento o ventilazione per il vostro prossimo progetto utilizzando la nostra gamma di strumenti di selezione.			<b>103</b>













# SOLUZIONI PER: EDILIZIA, INDUSTRIA, RESTAURO, LAVANDERIE E CUCINE INDUSTRIALI

<b>APPLICAZIONE</b>	 VENTILATORI	 SOFFIATORI	 DEPURATORE D'ARIA	 SOFFIATORI A PAVIMENTO	 DESTRATIFICATORI
<b>EDILIZIA</b>   MAGGIORE VENTILAZIONE DELLO SPAZIO   PULIZIA DELL'ARIA	●	●			
<b>LAVORI DI RESTAURO</b>   ASCIUGATURA DI LOCALI ALLAGATI   RESTAURO DEI DANNI DOVUTI ALL'ACQUA	●	●	●	●	
<b>MAGAZZINI &amp; OFFICINE</b>   MAGGIORE VENTILAZIONE DELLO SPAZIO   PULIZIA DELL'ARIA	●	●		●	●
<b>CUCINE INDUSTRIALI E LAVANDERIE</b>   MAGGIORE VENTILAZIONE DELLO SPAZIO   ASCIUGATURA DEI VESTITI	●	●			●

CON SACCO POLVERI

CON SACCO POLVERI

# SOLUZIONI PER: AGRICOLTURA, NOLEGGIO, EVENTI, ABITAZIONI E UFFICI

APPLICAZIONE					
	VENTILATORI	SOFFIATORI	DEPURATORE D'ARIA	SOFFIATORI A PAVIMENTO	DESTRATIFICATORI
<b>AGRICOLTURA</b>					
 FATTORIE	●	●	●		●
 SERRE	●	●			●
<b>EVENTI &amp; ESERCITO</b>					
 VENTILAZIONE ESTERNA	●	●			
 AUMENTARE LA VENTILAZIONE	●	●			
<b>NOLEGGIO</b>					
 MAGGIORE VENTILAZIONE DELLO SPAZIO	●	●			
 PULIZIA DELL'ARIA			●		
<b>ABITAZIONI &amp; UFFICI</b>					
 MAGGIORE VENTILAZIONE DELLO SPAZIO	●	●			●
 RAFFRESCARE	●	●			●

VENTILAZIONE



**DFX 20 (40CM)**

IP44



Due unità collegate aumentano la pressione dell'aria - questo permette di collegare più di un tubo flessibile per ventilare su distanze maggiori.



- Robusto involucro in plastica rotostampata
- Facile da trasportare
- Elevato flusso d'aria
- Ventola assiale
- 2 velocità
- Possibilità di collegamento a tubo flessibile
- Sovrapponibili: cinghie in gomma per fissare un'unità all'altra



Pannello di controllo, contaore, presa alimentazione extra, selettore 2 velocità

### Accessori opzionali



**Tubi flessibili 7.6m**  
Ø51cm - 4031.403



Gli operai che lavorano sulle strade preferiscono i ventilatori in plastica perché resistono meglio al trasporto.

Caratteristiche	Unità	DFX 20
Portata d'aria	m <sup>3</sup> /h	5.430/6.450
Prevalenza	Pa	225
Ventilatore		1 x Assiale
Velocità ventola		2
Assorbimento	W	195/285
Alimentazione	V/Hz	220-240/1ph/50
Diametro esterno	cm	40
Corrente d'aria		In uscita e in entrata
Protezione		IP44
Dimensioni prodotto (l x l x a)	mm	525 x 320 x 550
Dimensioni imballo (l x l x a)	mm	550 x 365 x 570
Peso netto/lordo	kg	12,6/14
Paletta	pz	12

# VENTILATORI PROFESSIONALI – METALLO

## DF 20-DF 30-DF 36



**DF 20 (50CM)**

IP44



- Flusso aria orientabile
- Rotazione 360°
- DF 20 ha rotazione verticale ed orizzontale a 360°
- DF 20 può essere appeso a parete o a soffitto
- Telaio verniciato a polvere
- Ogni modello ha un diverso tipo di distribuzione aria



**DF 30 (75CM)**  
**DF 36 (90CM)**

VENTILAZIONE

Caratteristiche	Unità	DF 20	DF 30	DF 36
Portata d'aria	m <sup>3</sup> /h	3.600/4.800/6.600	9.180/10.200	11.800/13.200
Ventilatore		1 x Assiale	1 x Assiale	1 x Assiale
Diametro esterno	cm	50	75	90
Velocità ventola		3	2	2
Assorbimento	W	98/100/107	280/315	392/412
Alimentazione	V/Hz	220-240/1ph/50	220-240/1ph/50	220-240/1ph/50
Protezione		IP44	IP44	IP20
Dimensioni prodotto (l x l x a)	mm	690 x 200 x 675	910 x 350 x 935	1030 x 380 x 1100
Dimensioni imballo (l x l x a)	mm	700 x 210 x 685	935 x 365 x 955	1050 x 390 x 1110
Peso netto/lordo	kg	9/11,5	32/36	41/45,1
Paletta	pz	18	6	4

# VENTILATORI PROFESSIONALI – A PAVIMENTO

## FS 75



**FS 75 (75CM)**



- Ventilatore industriale
- Molto stabile e robusto
- In metallo
- Elevato flusso d'aria
- Facile installazione
- Griglia cromata
- 1,8 m di cavo di alimentazione
- 2 velocità del ventilatore
- Base in ghisa, forma a croce
- Perfetto da utilizzare in luoghi pubblici come ristoranti, bar, eventi e anche nell'industria, nelle officine, nelle linee di produzione

Caratteristiche	Unità	FS 75
Portata d'aria	m <sup>3</sup> /h	13.140
Ventilatore		Assiale
Diametro esterno	cm	75
Velocità ventola		2
Assorbimento	W	123
	dB(A)	80
Alimentazione	V/Hz	220-240/1ph/50
Dimensioni prodotto (l x l x a)	mm	835 x 185 x 1035
Dimensioni imballo (l x l x a)	mm	800 x 665 x 1445-1610
Peso netto/lordo	kg	19,5/26,5
Paletta	pz	12



# DFB 16



Novita'



**DFB 16 (40CM)**



- Leggero e compatto
- Scocca in metallo
- Silenzioso
- Rotazione di 220°
- Velocità variabile
- Cavo di alimentazione incluso
- Compatibile con la batteria MCS 14,4 V



VENTILAZIONE

## Accessori opzionali



**Batteria Master al Litio 6Ah. Autonomia: 4 ore. Più di 1000 ricariche.**  
4260.323



**Caricatore batteria Master**  
4260.270

Caratteristiche	Unità	DFB 16
Portata d'aria	m <sup>3</sup> /h	1.200
Ventilatore		Assiale
Diametro esterno	cm	40
Velocità ventola	rpm	600-1300
Assorbimento	W	21
Alimentazione	V	110-240
Frequenza	Hz	50-60
Dimensioni prodotto (l x l x a)	mm	520 x 264 x 513
Dimensioni imballo (l x l x a)	mm	540 x 295 x 485
Peso netto/lordo	kg	6,3/7
Paletta	pz	16

# DEPURATORI D'ARIA HL 400 PLUS



**Novita'**



**HL 400**



- Design compatto e accattivante
- Filtra batteri, virus, pollini, polvere e odori
- Fornito con filtri per diverse applicazioni: HEPA H14 contro batteri e virus, EPA E10 contro la polvere, filtro al carbone attivo contro gli odori sgradevoli
- Luce UV-A contro i batteri
- Coperchio rimovibile per la facile sostituzione dei filtri
- Molto silenzioso - in modalità notturna solo 32 dB(A)
- Può essere controllato con il WiFi tramite l'app
- Ideale per appartamenti, abitazioni e uffici, scuole, negozi, studi medici, sale per seminari e la formazione

## Accessori opzionali



**Filtro combinato HEPA H14 + G4**  
HL 400 - 1771005



Pannello di controllo digitale

Caratteristiche	Unità	HL 400 PLUS
Flusso d'aria con filtro standard EPA E10 - max./medio/basso	m <sup>3</sup> /h	360/285/170
Flusso d'aria con HEPA H14 - max./medio/basso	m <sup>3</sup> /h	164/97/76
Dimensioni dell'ambiente con EPA 10 - con 5/3 scambi d'aria (altezza 2,4m)	m <sup>2</sup>	30/50
Dimensioni dell'ambiente con HEPA H14 - con 5/3 scambi d'aria (altezza 2,4m)	m <sup>2</sup>	14/23
CADR (Tasso di emissione di aria pulita)/CADR con aria purificata da Formaldehid	m <sup>3</sup> /h	360/80
Alimentazione	V/Hz	230/1ph/50-60
Consumo energetico	W	90
Consumo energetico - modalità standby	W	8,7
Livello di rumorosità a 3m / alla velocità min	dB(A)	44/32
Protezione		IPX0
Dimensioni prodotto (l x l x a)	mm	200 x 400 x 600
Dimensioni imballo (l x l x a)	mm	320 x 460 x 770
Peso netto/lordo	kg	9,7 / 11
Paletta	pz	16

# DEPURATORI D'ARIA HL 800 PLUS



Novita'



**HL 800**



- Design compatto e accattivante
- Filtra batteri, virus, pollini, polvere e odori
- Fornito con filtri per diverse applicazioni: HEPA H14 contro batteri e virus, E11 contro la polvere, filtro al carbone attivo contro gli odori sgradevoli
- Molto silenzioso - solo 20 db(A) in modalità notturna
- Ventilatore a 3 velocità
- Ideale per appartamenti, uffici, sale conferenze e seminari, scuole, uffici pubblici, studi medici e palestre
- Può essere controllato con il WiFi tramite l'app

## Accessori opzionali



**Filtro combinato HEPA H14 (set 2 pz.)**  
HL 800 - 1772006 €



Pannello di controllo digitale

VENTILAZIONE

## Caratteristiche

Flusso d'aria con filtro standard EPA E11 - max./medio/basso  
 Flusso d'aria con HEPA H14 - max./medio/basso  
 Dimensioni dell'ambiente con EPA E11 - con 5/3 scambi d'aria (altezza 2,4m)  
 Dimensioni dell'ambiente con HEPA H14 - con 5/3 scambi d'aria (altezza 2,4m)  
 CADR (Tasso di emissione di aria pulita)/CADR con aria purificata da Formaldehyd  
 Alimentazione  
 Consumo energetico  
 Livello di rumorosità a 3m - Silenzioso/velocità 1/velocità 2/velocità 3  
 Protezione  
 Dimensioni prodotto (l x l x a)  
 Dimensioni imballo (l x l x a)  
 Peso netto/lordo  
 Paletta

## Unità

## HL 800 PLUS

m <sup>3</sup> /h	800/682/480
m <sup>3</sup> /h	403/308/169
m <sup>2</sup>	66/111
m <sup>2</sup>	30/50
m <sup>3</sup> /h	800/300
V/Hz	230/1ph/50-60
kW	90
dB(A)	20/33/40/42
	IPX0
mm	400 x 400 x 665
mm	530 x 530 x 800
kg	14 / 16
pz	6

# DEPURATORE D'ARIA MAS 13



**MAS 13**



**FILTRI INCLUSI**

## Accessori opzionali



**Filtri  
4141.216**  
(kit: 2 x H13  
+ 2 x G4)



**Filtro G4  
4610.200**  
(kit: 4 x G4)



- Miglioramento della qualità dell'aria
- Riduzione dei cattivi odori nell'ambiente
- Aumento delle prestazioni dei riscaldatori e dei condizionatori d'aria collocati nelle vicinanze
- Copertura in plastica resistente
- Cappuccio frontale in gomma dura
- Maniglia centrale in plastica
- Indicatore di sostituzione del filtro a LED e velocità continua del ventilatore
- Griglia laterale per l'uscita dell'aria filtrata
- Contatore
- Filtro HEPA H13
- Filtro G4
- Velocità variabile



**MAS 13 sono impilabili**

Caratteristiche	Unità	MAS 13
Portata d'aria	m <sup>3</sup> /h	1.300
Velocità	RPM	2.500
Assorbimento	W	230
Alimentazione	V/Hz	220-240/1ph/50
Assorbimento	A	1
Dimensioni prodotto (l x l x a)	mm	600 x 365 x 565
Dimensioni imballo (l x l x a)	mm	620 x 380 x 580
Peso netto/lordo	kg	13,5/14,5
Paletta	pz	16

# SOFFIANTI ANTIDEFAGRANTI POWERVENT 4200EX - COMPACT 1500EX



Novita'



**POWERVENT  
4200EX**

Novita'



**COMPACT  
1500EX**



- Ventilatore antideflagrante
- Per condizioni di lavoro difficili
- Robusto alloggiamento in plastica rinforzata con fibra di carbonio di alta qualità
- Elevato flusso d'aria
- Funzionamento ad elevata efficienza energetica
- Facile da trasportare grazie alla comoda maniglia
- Possibilità di collegare un tubo flessibile
- Protezione efficace contro polvere e acqua
- Estrazione di gas pericolosi
- Certificazione ATEX: II 2G EEx de IIB T6

VENTILAZIONE

## Accessori opzionali



**Tubo flessibile, antistatico,  
7,6m  
PowerVent 4200EX -  
Ø305mm - 1250066  
su richiesta  
ComPact 1500EX -  
Ø230mm - 1250099**



**Adattatore cavo  
di alimentazione,  
1,5m  
PowerVent  
4200EX, ComPact  
1500EX - 1450290**



**Scatola antistatica  
per condotti incl.  
condotto  
7,6m, Ø205mm -  
ComPact 1500EX  
- 1250211**

Caratteristiche	Unità	POWERVENT 4200EX	COMPACT 1500EX
Portata d'aria	m <sup>3</sup> /h	2.093	1.195
Prevalenza	Pa	314	195
Ventilatore		1 x Assiale	1 x Assiale
Velocità ventola		1	1
Assorbimento	W	560	250
Alimentazione	V/Hz	220-240/1ph/50-60	230/1ph/50
Rumorosità	dB(A)	89	74
Diametro esterno	cm	30,5	20,5
Protezione		IP65	IP55
Dimensioni prodotto (l x l x a)	mm	406 x 381 x 406	330 x 305 x 355
Dimensioni imballo (l x l x a)	mm	450 x 500 x 520	450 x 400 x 530
Peso netto/lordo	kg	25	8,2 / 15
Paletta	pz	6	8

# SOFFIATORI PROFESSIONALI E CIRCOLATORI D'ARIA – PLASTICA

## BL 4800-BL 6800-BL 8800



**BL 4800 (20CM)**  
**BL 6800 (30CM)**



- Costruito con materiali robusti e duraturi
- Facile da trasportare
- Elevato flusso d'aria
- Possibilità di collegare tubi flessibili



**BL 8800 (40CM)**

I soffiatori professionali consentono di rimuovere e filtrare l'aria sporca dal luogo di lavoro.



### Accessori opzionali



**Tubi flessibili, PVC 7.6m**  
BL 4800 - Ø21cm - **4160.251**  
BL 6800 - Ø31cm - **4031.406**  
BL 8800 - Ø41cm - **4031.402**



**Sacco per la raccolta della polvere- 3m**  
BL 4800 - **4515.540**  
BL 6800 - **4515.541**  
BL 8800 - **4515.542**  
**Livello di filtrazione del sacco - EPA 10**

Caratteristiche	Unità	BL 4800	BL 6800	BL 8800
Portata d'aria	m <sup>3</sup> /h	750	3.900	7.800
Prevalenza	Pa	245	388	496
Ventilatore		1 x Assiale	1 x Assiale	1 x Assiale
Velocità ventola		1	1	1
Assorbimento	W	250	750	750
Alimentazione	V/Hz	220-240/1ph/50	220-240/1ph/50	220-240/1ph/50
Diametro esterno	cm	20	30	40
Flusso aria		Soffiaggio / aspirazione	Soffiaggio / aspirazione	Soffiaggio / aspirazione
Protezione		IP44	IP44	IP44
Dimensioni prodotto (l x l x a)	mm	340 x 250 x 370	470 x 370 x 520	510 x 530 x 580
Dimensioni imballo (l x l x a)	mm	370 x 270 x 390	510 x 400 x 525	560 x 550 x 600
Peso netto/lordo	kg	7.2/7.7	14.7/15.9	19/20
Paletta	pz	40	16	6

# SOFFIATORI PROFESSIONALI E CIRCOLATORI D'ARIA – CON SACCO POLVERI BL 4800-BL 6800-BL 8800



I sacchi raccolta polvere per i soffiatori professionali Master vengono utilizzati per filtrare l'aria. Nel processo di filtrazione aria, il sacco polvere separa le particelle solide dal flusso aria fermandole sulla superficie di uscita.

I sacchi raccolta polvere Master sono dedicati alle polveri sottili. Possono essere utilizzati nel corso di lavori in edilizia, costruzioni o ristrutturazioni:

- Foratura pareti
- Lavorazioni su muri e pavimenti
- Pulizia e lavorazione terracotta

E anche in:

- Ambienti di lavoro
- Stabilimenti con presenza di polveri
- Magazzini

I sacchi raccolta polvere Master sono realizzati in poliestere speciale per filtri aria.

Livello di filtrazione polveri del sacco - Efficienza filtrazione aria - EPA 10 garantisce un'elevata efficienza di filtrazione.

Lunghezza dei sacchi raccolta polvere – 3m



BL 4800, BLM 4800 - Ø20cm - **4515.540**  
BL 6800, BLM 6800 - Ø30cm - **4515.541**  
BL 8800 - Ø40cm - **4515.542**

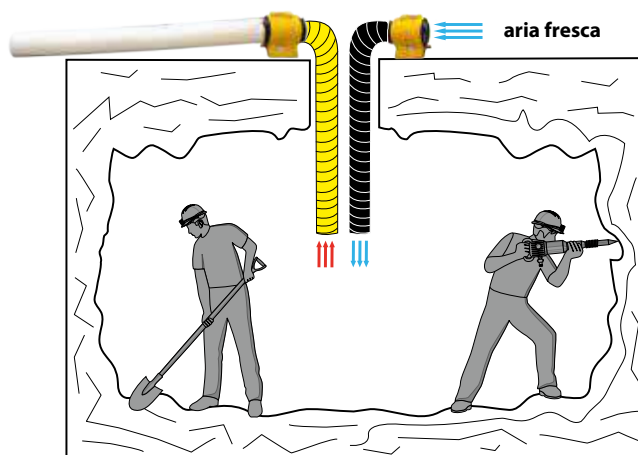

**Esempio: lavori sotterranei - l'aria fresca viene immessa, l'aria viziata viene espulsa e filtrata.**



I soffiatori professionali permettono di creare aria fresca sul posto di lavoro.



# SOFFIATORI PROFESSIONALI E CIRCOLATORI D'ARIA – METALLO

## BLM 4800-BLM 6800



**BLM 4800 (20CM)**



**BLM 6800 (30CM)**



- Costruito con materiali robusti e duraturi
- Cover in metallo
- Facile da trasportare
- Elevato flusso d'aria
- Motore con protezione termica
- Possibilità di collegare tubi flessibili sul lato di ingresso e di uscita

### Accessori opzionali



**Tubi flessibili, PVC 7.6m**  
 BLM 4800 - Ø25cm - **4515.559**  
 BLM 6800 - Ø34cm - **4515.560**



**Sacco per la raccolta della polvere - 3m**  
 BLM 4800 - **4515.540**  
 BLM 6800 - **4515.541**  
**Livello di filtrazione del sacco - EPA 10**

Caratteristiche	Unità	BLM 4800	BLM 6800
Portata d'aria	m <sup>3</sup> /h	1.500	3.900
Prevalenza	Pa	245	373
Ventilatore		1 x Assiale	1 x Assiale
Velocità ventola		1	1
Assorbimento	W	230	350
Alimentazione	V/Hz	220-240/1ph/50	220-240/1ph/50
Diametro esterno	cm	23	32
Diametro di entrata	cm	25	34
Flusso aria		Soffiaggio / aspirazione	Soffiaggio / aspirazione
Protezione		IP44	IP44
Dimensioni prodotto (l x l x a)	mm	250 x 305 x 230	343 x 383 x 317
Dimensioni imballo (l x l x a)	mm	265 x 335 x 350	365 x 405 x 340
Peso netto/lordo	kg	6,4/8	9,5/10,5
Paletta	pz	40	24



# PORTA ANTIPOLVERE DCD 3.0



**DCD 3.0**



- Porta di controllo della polvere composta da: elemento porta (per porta con larghezza 680 - 1430 con adattatori), pellicola in PVC con nastro in velcro (2 x 68cm) e sacca per il trasporto
- Montaggio facile e veloce
- È possibile collegare un filtro dell'aria o un ventilatore utilizzando un tubo flessibile
- Due aperture integrate per l'estrazione della polvere
- Facile da trasportare con un'apposita sacca
- Facile da pulire

## Accessori opzionali



**Tubo flessibile** - scegliere il tipo compatibile con il filtro dell'aria o il depuratore in uso

Le porte antipolvere consentono di separare rapidamente l'area sporca da quella pulita.



# PARETE ANTIPOLVERE HEYWALL®



Novita'



**HEYWALL® BASIC**

Novita'



**HEYWALL® PLUS**



- Protezione rapida e flessibile dalla polvere
- Per la separazione di pareti, soffitti e aree parziali
- Sistema modulare - moduli singoli per diverse applicazioni
- Rapido da configurare in pochi minuti
- Comodità di ingresso e uscita mediante una cerniera adesiva

#### HEYWALL BASIC

- Lunghezza max. 8m, area max. 28,8m<sup>2</sup>
- 4 barre di sistema fino a 3,6m di altezza, incluse le piastre di testa e di fondo
- 4 adattatori angolari
- 2 cerniere
- 1 sacca per il trasporto

#### HEYWALL PLUS

- 4 barre di sistema estendibili da 3,6m, incluse le piastre di testa e di fondo
- 4 adattatori angolari
- 2 cerniere
- 4 morsetti laterali
- 4 guide di tenuta inclusi i morsetti a soffitto
- 1 sacca per il trasporto

## Elementi HEYWALL®



Barre di sistema estendibili  
3.6m - 1920201



Adattatore angolare - 1920207



Piastre di testa e di fondo -  
1920204



Cerniere - 1920206



Sacca per il trasporto -  
1920208



Morsetti laterali - 1920205



Morsetti a soffitto - 1920203



Guide di tenuta - 1920202

## MODULI PER HEYWALL®

- A Barre di sistema estendibili in alluminio, incluse le piastre di testa e di fondo**  
Fissare la piastra di testa e di fondo alla barra di sistema. Fissare la pellicola alla piastra superiore. Quindi, serrare le barre di sistema estensibili da 3,6 m alla lunghezza desiderata tra il pavimento e il soffitto estraendole.
- B Guide di tenuta incl. morsetti a soffitto**  
Per l'applicazione a soffitto utilizzare la guida di tenuta e i morsetti a soffitto. Utilizzare la guida di tenuta con il morsetto laterale per la chiusura della parete.
- C Morsetti laterali**  
Insieme alle guide di tenuta creano una chiusura della parete. Innanzitutto, collegare il morsetto laterale alla guida di tenuta. Quindi, collegare la guida di tenuta e il morsetto laterale alla barra di sistema all'altezza idonea.
- D Adattatore angolare**  
Per fissare le barre di sistema a pareti inclinate. Avvitare l'adattatore angolare alla barra di sistema, quindi avvitare la piastra di testa all'adattatore angolare. Quindi, fissare la barra di sistema tra il pavimento e la pendenza.
- E Cerniere adesive**  
Da applicare alla pellicola di plastica. Per agevolare accesso e uscita dal cantiere. Incollare la cerniera e tagliare la pellicola per il passaggio.
- F Sacca da trasporto**  
Sacca dotata di una robusta cerniera per facilitare il trasporto, oltre a una borsa interna per gli accessori. Superficie lavabile all'interno e all'esterno.



Scansionare il codice  
Guardare il video sull'installazione



# VENTILATORI – DESTRATIFICATORI E36202-E48202-E56002-E60002



**E36202**  
**E48202**  
**E56002**  
**E60002**



- Il ventilatore a soffitto più potente disponibile sul mercato
- Lavora fino ad un'altezza di 14 metri
- Costruito per resistere negli anni
- La forma aerodinamica muove grossi volumi di aria
- Motore e pale bilanciate per evitare vibrazioni
- Il motore è protetto da surriscaldamenti con protezione termica a reset automatico
- Può lavorare in ambienti aggressivi



I destratificatori Master possono essere utilizzati sia d'estate che d'inverno per migliorare il clima dell'ambiente.

## Accessori opzionali



### Regolatore di velocità

Regolatore per 2 ventilatori RVS 2.5A - **4800.018**

Regolatore per 5 ventilatori RVS 5A - **4800.019**

Regolatore per 10 ventilatori RVS 10A - **4800.020**

### D'inverno

L'aria calda fluisce verso l'alto. I ventilatori Master muovono l'aria calda verso il basso. Il risparmio energetico risultante è circa il 30%

### D'estate

I ventilatori Master creano un flusso d'aria che aiuta l'evaporazione della pelle, con un miglioramento di circa 4°C della temperatura percepita. I ventilatori aiutano il condizionamento dell'aria, creando una percezione di 23°C quando in realtà il termometro segna 27°C. Sono perfetti per ambienti umidi ed eliminano muffa e polvere.

Caratteristiche	Unità	E36202	E48202	E56002	E60002
Portata d'aria	m <sup>3</sup> /h	19.900	32.100	41.600	66.200
Area massima	m <sup>2</sup>	140	180	350	470
Diametro di rotazione	mm/inch	900/36"	1200/48"	1400/56"	1500/60"
Ventilatore		Pale assiali	Pale assiali	Pale assiali	Pale assiali
Colore/numero pale		Bianco/3	Bianco/3	Bianco/3	Bianco/3
Alimentazione	V/Hz	230/1ph/50/60	230/1ph/50/60	230/1ph/50/60	230/1ph/50/60
Assorbimento	W	71	105	110	120
Assorbimento	A	0,31	0,52	0,55	0,60
Velocità massima	rpm	325	300	290	300
Lavorano fino ad un'altezza di	m	4	5	12	14
Dimensioni prodotto	Ømm	900 x h 600	1200 x h 600	1400 x h 600	1500 x h 650
Dimensioni imballo (l x l x a)	mm	660 x 250 x 250	660 x 250 x 250	660 x 250 x 250	710 x 280 x 280
Peso netto/lordo	kg	7,7/9	9,3/11	9,8/12	12,8/ 14,5
Paletta	pz	45	45	45	32

# COME SCEGLIERE IL DESTRAFICATORE



	E36202	E48202	E56002	E60002
<b>ALTEZZA (m)</b>	<b>L (m)</b>	<b>L (m)</b>	<b>L (m)</b>	<b>L (m)</b>
3,0	10,5	12,5		
4,0	11,2	12,8	14,5	
6,0	12,5	13,5	18,5	21,5
9,0			16,5	19,5
12,0			12,5	18,1
14,0			10,5	16,5

VISTA LATERALE DI UNA INSTALLAZIONE

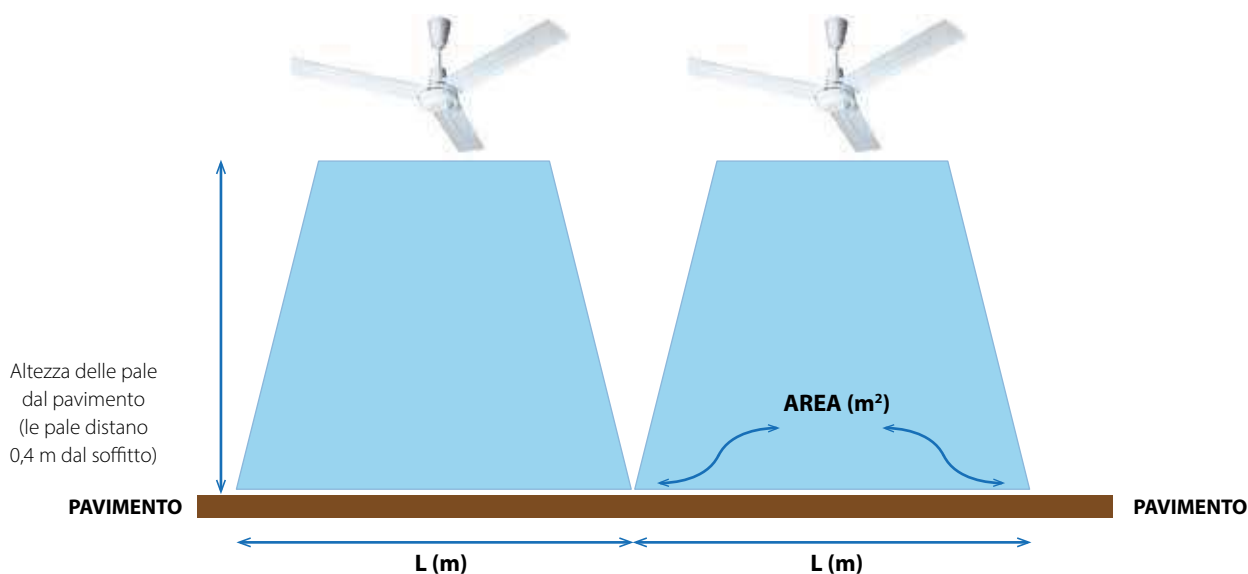

VENTILAZIONE

	E36202	E48202	E56002	E60002
<b>ALTEZZA (m)</b>	<b>AREA (m²)</b>	<b>AREA (m²)</b>	<b>AREA (m²)</b>	<b>AREA (m²)</b>
3,0	110	156		
4,0	126	165	210	
6,0	156	182	342	462
9,0			272	380
12,0			156	328
14,0			110	272

ESEMPIO DI DISTRIBUZIONE DI DESTRAFICATORI MASTER IN UNO STABILIMENTO

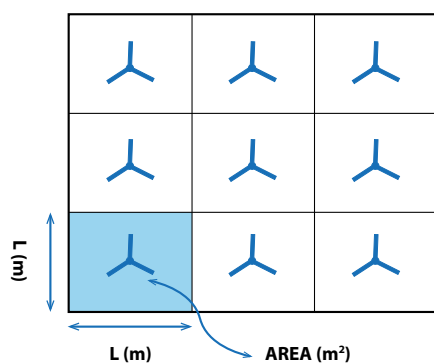

I destratificatori Master operano fino a 14m di altezza.

# SOFFIATORI A PAVIMENTO CD 5000-CDX 20



**CD 5000**



- Diffusore piatto
- Costruito con materiali robusti e duraturi
- Facile da utilizzare da trasportare
- Dotato di una spina aggiuntiva per la connessione in serie (CD 5000)
- Sovrapponibile (CDX 20)
- Comode maniglie



**CDX 20**

**3 differenti posizioni di lavoro**



CDX 20 diffusore a pavimento



CDX 20 supporto per installazione facilitata a pavimento



CDX 20 pannello di controllo, conta ore

Caratteristiche	Unità	CD 5000	CDX 20
Portata d'aria	m <sup>3</sup> /h	2.640	1.270/1.610
Prevalenza	Pa	500	265
Ventilatore		1 x Centrifugo	1 x Radiale
Velocità ventola		3	2
Assorbimento	W	384/452/550	161/179
Alimentazione	V/Hz	220-240/1ph/50	220-240/1ph/50
Diametro esterno	cm	12 x 42	10 x 40
Flusso aria		Soffiaggio	Soffiaggio
Protezione		IP24	IP24
Dimensioni prodotto (l x l x a)	mm	510 x 420 x 480	520 x 425 x 215
Dimensioni imballo (l x l x a)	mm	520 x 430 x 500	550 x 435 x 230
Peso netto/lordo	kg	14,2/15,5	7,8/9
Paletta	pz	16	28

# PASSA AL DIGITALE APP MASTER

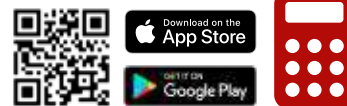

## APP MASTER CLIMATE SOLUTIONS

Tutto il necessario a portata di mano! Sette lingue e download gratuito.

### Strumenti di selezione

Scegliete la migliore attrezzatura di riscaldamento, asciugatura, raffrescamento o ventilazione per il vostro prossimo progetto utilizzando la nostra gamma di strumenti di selezione come specificato di seguito:

- **Riscaldatori portatili**

Il menu dello strumento di selezione dei riscaldatori contiene guide e calcolatori per riscaldatori d'aria industriali, riscaldatori a infrarossi e riscaldatori per la disinfezione e la disinfestazione. Basta inserire i dettagli della propria applicazione e l'app identificherà una o più soluzioni adatte a voi.

- **Raffrescatori portatili**

Il menu dello strumento di selezione dei raffrescatori offre l'accesso a un semplice sistema di calcolo delle dimensioni per la nostra vasta gamma di raffrescatori evaporativi, insieme a una presentazione della nostra unità di condizionamento d'aria portatile. Inserendo le dimensioni dell'ambiente e specificando il tipo di applicazione, l'app sarà in grado di trovare la soluzione che meglio si adatta alle vostre esigenze.

- **Deumidificatori portatili**

Per essere in grado di trovare la soluzione più adeguata alla vostra applicazione, è necessario specificare la temperatura ambiente media e l'umidità relativa, nonché le dimensioni dell'ambiente. L'app determinerà quindi la capacità del deumidificatore richiesta e, in base a ciò, indicherà una o più soluzioni ottimali.

- **Ventilatori e ventilazione**

Lo strumento di selezione ventilatore/ventilazione richiede semplicemente di specificare ciò di cui avete bisogno nella vostra applicazione: soffiare aria, far circolare l'aria, asciugare il pavimento o purificare l'aria. Sulla base di queste informazioni, l'app presenta la gamma di soluzioni adatte all'uso.

- **Catalogo**

Se lo si preferisce, l'app consente anche di sfogliare il catalogo prodotti intuitivo che presenta tutti i riscaldatori, i raffrescatori, i deumidificatori, le unità di ventilazione disponibili insieme a tutti gli accessori.

- **Garanzia limitata di 3 anni**

L'app consente inoltre di attivare l'esclusiva garanzia limitata di 3 anni sui prodotti Master. Una volta effettuata la registrazione, l'app salva l'elenco completo dei prodotti Master nel vostro account personale.

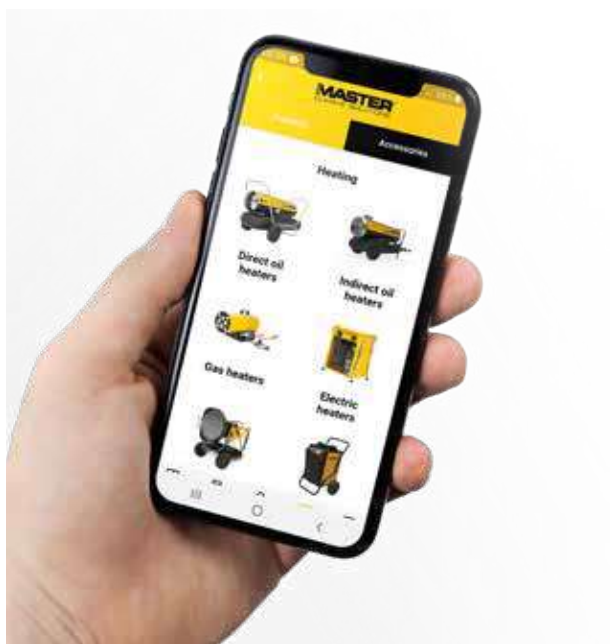

Resta aggiornato e seguici su:



Canale YouTube Master Climate Solutions:  
[www.youtube.com/c/masterheaters](http://www.youtube.com/c/masterheaters)



Profilo LinkedIn:  
**Dantherm Group**

Sito web Dantherm Group:  
[www.danthermgroup.com](http://www.danthermgroup.com)

**Dantherm A/S**

Marienlystvej 65  
DK-7800 Skive  
Danimarca  
t. +45 96 14 37 00

**Dantherm Ltd.**

Unit 12, Galliford Road  
Maldon CM9 4XD  
Regno Unito  
t. +44 (0)1621 856611

**Dantherm GmbH**

Oststraße 148  
22844 Norderstedt  
Germania  
t. +49 40 526 8790

**Dantherm S.p.A.**

Via Gardesana 11  
37010 Pastrengo (VR)  
Italia  
t. +39 045 6770533

**Dantherm Sp. z o.o.**

ul. Magazynowa 5a  
62-023 Gądk  
Polonia  
t. +48 61 65 44 000

**Dantherm SP S.A.**

C/Calabozos 6  
(Polígono Industrial)  
28108 Alcobendas, Madrid  
Spain  
t. +34 91 661 45 00

**Dantherm SAS**

23 rue Eugène Hénaff  
69694 Vénissieux Cedex  
Francia  
t. +33 4 78 47 11 11

**Dantherm AS**

Løkkeåsveien 26  
3138 Skallestad  
Norvegia  
t. +47 33 35 16 00

**Dantherm AB**

Fridhemsvägen 3  
602 13 Norrköping  
Svezia  
t. +46 (0)11 19 30 40

**Dantherm LLC**

Transportnaya 22/2  
142800, Stupino  
Moscow  
Russia  
t. +7 (495) 642 444 8

**MCS China**

Unit 2B, No. 512  
Yunchuan Road  
Baoshang, Shanghai, 201906  
Cina  
t. +8621 61486668

**AirCenter AG**

Täferstrasse 14  
CH-5405 Baden Dättwil  
Svizzera  
t. +41 43 500 00 50

**Heylo GmbH**

Im Finigen 9  
28832 Achim  
Germania  
t. +49 4202 97550

**SET Energietechnik GmbH**

August-Blessing-Straße 5  
Hemmingen, 71282  
Germania  
t. +49 7150 94540

Rivenditore:



Scarica il catalogo

RESTA AGGIORNATO  
**SEGUICI SU:**



[danthermgroup.com](http://danthermgroup.com)